

BUILDING MATERIALS CATALOG

株式会社 KM ネクスト 建設資材カタログ Vol.3

～ たくさんの「助かった」を
どこよりも早く～

index

1. 土木資材1

2. 止水資材19

3. 足場仮設資材24

4. シートネット類47

5. 養生資材59

6. 塗装資材70

7. テープ類78

8. 内装資材87

9. 基礎鉄筋資材97

10. 型枠資材 107

11. 保安資材 120

12. 現場用品 135

13. 清掃用品 146

14. 物流荷役 149

15. 緑化資材 155

主な仕入れ先一覧

アートスペース (株)
アイリスソーコー (株)
アオイ化学工業 (株)
ADEKA ケミカルサプライ (株)
アラオ (株)
アルインコ (株)
(株) 伊藤製作所
(株) イノベックス
岩谷マテリアル (株)
(株) インターアクション
(株) ウッドプラスチックテクノロジー
栄光加工紙 (株)
エムエフ (株)
オリオン産業 (株)
カネカケンテック (株)
カネソウ (株)
カワモリ産業 (株)
菊水テープ (株)
共栄繊維 (株)
(株) 桐井製作所
(株) 国元商会
(株) グリーンフィールド
建材工業 (株)
小泉製麻 (株)

光洋機械産業 (株)
酒井化学工業 (株)
相模 (株)
三甲 (株)
(株) 三洋
(株) 三和興産
(株) J S P
ジャパン建材 (株)
(株) シンセイ
大嘉産業 (株)
(株) タイセイ
(有) ダイトク化研
ダイヤテック (株)
大和鋼管工業 (株)
中央石油化学工業 (株)
(株) テラモト
D I Cプラスチック (株)
(有) 東洋産業
トーアン (株)
巴工業 (株)
トラスコ中山 (株)
名古屋製綱 (株)
七王工業 (株)
日東エルマテリアル (株)

(株) ニムラ
萩原工業 (株)
長谷川工業 (株)
(株) パートル
(株) ビカコーポレーション
B i C (株)
富国石油 (株)
藤工業 (株)
藤本産業 (株)
(有) ブラ和歌山
(株) フリーク
平和技研 (株)
北海紙管 (株)
前田工織 (株)
丸金プラスチック (株)
丸三産業 (株)
(株) 三国
モリマーサム樹脂工業 (株)
安田工業 (株)
安田産業 (株)
(株) ヤブ原
ワタナベ工業 (株)
海外メーカー (中国・東南アジア)

耐候性大型土のう 1年対応 3年対応

【新基準適合品】



商品規格

品番	商品名	サイズ	色	入数
新基準適合品 KUS-1YEAR	1年対応(短期仮設)	φ1100×H1100	黒・ページュライン	5枚
新基準適合品 KUS-3YEARS	3年対応(長期仮設)	φ1100×H1100	黒・緑ライン	5枚

特長

- ・土木研究センター性能証明書取得品。土木・河川工事・災害復旧の仮設工事に。
- ・のり面の土留工、堤防の仮締岸工、河川の仮締切工、落石の衝撃緩衝防護、災害備蓄用などに。
- ・長期間設置後も移動、転用が可能です。
- ・UV 材配合で紫外線による劣化に強い商品です。



一般財団法人 土木研究センター「耐候性大型土のう積層工法」設計・施工マニュアル [第2回改訂版] 性能証明書取得品 土研セ土耐性番号 第2315号(1年対応)、第2337号(3年対応)

性能証明書・性能評価報告書

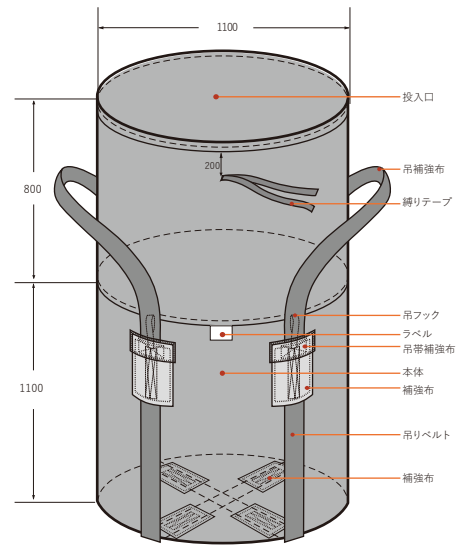

仕様

- 最大容量 : 1 m³
- 最大充填質量 : 20 kN (約 2 t)
- 材質 : ポリプロピレン
- 高品質 UV 剤配合
- 耐候性強度 : たて・よこ 240N/cm 以上

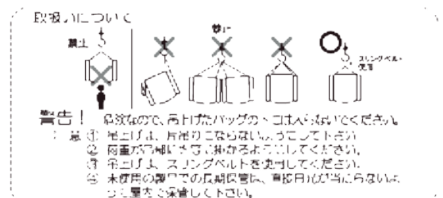

土木資材
止水資材
足場仮設
シート類
養生資材
塗装資材
テープ類
内装資材
基礎鉄筋
型枠資材
保安資材
現場用品
清掃用品
物流荷役
緑化資材

袋型根固め工法用袋材

ボトルユニット®

前田工織株式会社

メーカー HP



- ・ Naturnaher Wasserbau 製品
- ・ 建設技術審査証明書取得：第 0109 号
- ・ 国交省袋型根固め用袋材性能規定（長期性能型）適合品
- ・ 「ラプルネット積層工法」設計・施工マニュアル 性能証明書取得品ラゲ性証 第 1506 号
- ・ 美しい山河を守る災害復旧基本方針適合品

NETIS KT-000028-VE（掲載期間終了）
 ※1 表示の質量は、標準的な比重（2.65）の自然石（割栗石 粒径 50mm～人頭大程度）を充填した場合の参考値である。中詰材にコンクリート塊を使用する場合は、比重が軽いため、表示の値にならないことがある。

商品規格

品番	寸法 (W×H)(mm)	網目	容量 (m ³)	質量 (t) ^{※1}
FBU-10 (1t用)	2500x1500	25mm目	約 0.5~0.62	約 1
FBU-20 (2t用)	2800x2100	25mm目	約 1~1.25	約 2
FBU-30 (3t用)	3400x2200	25mm目	約 1.5~1.9	約 3
FBU-40 (4t用)	3400x2600	25mm目	約 2~2.5	約 4

形状：袋（二重）
 網地：再生ポリエステル製ラッシュェル網

用途

- ・ 護岸や橋脚の根固工・護床工
- ・ 仮設道路の基盤工
- ・ 根固めブロックの間詰工
- ・ 護岸・橋脚の根固め工・洗掘防止
- ・ 洋上風力発電設備における根固め

特長

- ・ 設置時に口絞り部（結び目）が突出せず、河川に設置した際に漂流物が引っかかりにくい形状です。
- ・ 耐候性、耐薬品性、耐寒・耐熱性、また耐衝撃性に優れています。
- ・ 二重構造ネットと 25 mm の網目によって、数カ所破断しても中詰材が抜け出しにくい構造になっています。
- ・ 中詰め作業、敷設作業とも機械施工が主体で、工期の短縮が可能です。
- ・ 水中吊り治具を使用することで、水中での設置も容易です。

袋型根固め工法用袋材

バイオエコサンクネット®

大嘉産業株式会社

メーカー HP



NETIS KT-170113-VE



用途

河川・海岸護岸の根固め工、河岸等の緑化工、河川・海岸護岸工、橋脚等の根固め工、および緊急時の水防資材として多目的に利用できます。

商品規格

品番	規格 (W×H)(mm)	網目	容量 (m ³)	質量 (t)
BSN-R1 (1t用)	2400x2000	25mm目	約 0.63	約 1
BSN-R2 (2t用)	2400x2400	25mm目	約 1.25	約 2
BSN-R3 (3t用)	2800x2800	25mm目	約 1.90	約 3
BSN-R4 (4t用)	3200x2900	25mm目	約 2.50	約 4

形状：袋（二重）
 網状：バイオポリエステルラッシュェル網（黒原着）

特長

- ・ バイオエコサンクネットは植物由来ポリエステルを使用しているため、地球温暖化の原因となる「温室効果ガスを抑制」し、「石油資源の節約」に効果があります。
- ・ 河岸の緑化に役立ち、また小魚の生育環境になります。
- ・ 水中施工や通年施工が可能なので、工期短縮をはかることができます。
- ・ 機械施工の活用により、専門工を必要とせず省力化を図れます。
- ・ 河床変動に対する屈撓性があるので、軟弱地盤でも対応が可能です。

※国土交通省性能規定化（袋型根固め用袋材）要求性能「長期性能型」適合品
 ※「ラプルネット積層工法」設計・施工マニュアル性能証明書取得品

繊維製かごマット FIT-CUBE[®]

前田工織株式会社

NETIS KT-200111-A

メーカーHP



※型枠は貸出可能です

※吊上げ時は、専用フックで8点吊りして下さい

※表示の質量は、標準的な比重(2.65)の自然石(割栗石粒径50~人頭大程度)を充填した場合の参考値です。中詰め材にコンクリート塊を使用する場合は、比重が軽いため、表示の値にならないことがあります。

商品規格

品番	寸法(W×L×H)(mm)	網目	容量(m ³)	質量(t)	重量(kg)
FIT-125	950x1950x500	40mm目	約1	約1.5	約7.0
FIT-(12)25	1150x1950x500	40mm目	約1.2	約1.8	約7.8

本体部：ポリエステルコンポジット 蓋部：ポリエステル
引張強さ：36kN/m以上 線材強度：1440N/本以上
蓋閉じ、結束、拘束ロープ：ポリエステル(黒原着)φ6mm

用途

護岸工・河川護岸の根固め・土留め工・河川堤防のドレーン工

特長

- ・吊上げ可能であり、別ヤードでの製作が可能。
- ・吊上げて形状変形が小さく敷設時の出来形が良いです。安定した出来形となるため、専門工および熟練工は不要です。
- ・重機を用いて中詰めできるため、製作時間の短縮が可能です。
- ・目合いが40mm程度であり、φ50~200mm程度の中詰め材(割栗石等)を使用できます。
- ・素材は全て化学繊維であるため錆びません。
- ・繊維であるため、メッキ鉄線のようにエッジでのケガがなく、安全性に優れています
- ・鉄線に比べ、柔軟で軽量です。

製作手順

1 型枠に網地を設置



2 中詰め材を拘束ロープ付近まで投入



3 拘束ロープを結束



4 所定の位置まで中詰め材を投入



5 上蓋部を側面部と蓋閉じロープで結束



6 吊り上げ具を用いて、所定の位置に移動



土木資材

止水資材

足場仮設

シート類

養生資材

塗装資材

テープ類

内装資材

基礎鉄筋

型枠資材

保安資材

現場用品

清掃用品

物流荷役

緑化資材

キュアマット®

アオイ化学工業株式会社

メーカーHP

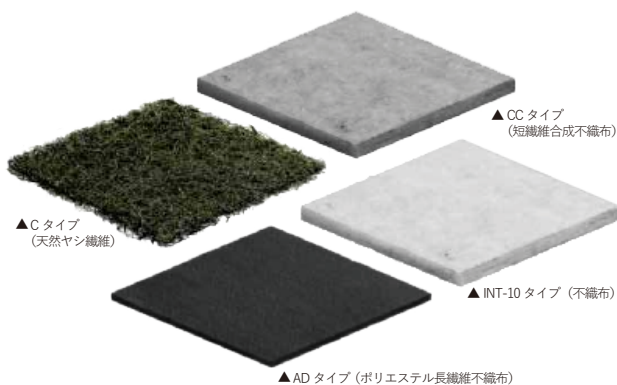

商品規格

品番	厚み (mm)	幅 (m)	長さ (m)	重量 (kg/巻)	素材
C-10	10	1または2	10	6.5 (13)	天然ヤン繊維
C-20	20	1または2	10	11 (22)	天然ヤン繊維
CC-10	10	1または2	10	6 (12)	短繊維合成不織布
CC-20	20	1または2	10	12 (24)	短繊維合成不織布
AD-100	1.0	1または2	100	10 (20)	ポリエステル長繊維不織布
AD-200	2.1	1または2	100	20 (40)	ポリエステル長繊維不織布
INT-10	10	2	10	24	不織布

() 内は 2 m幅製品の重量

特長

- ・特殊加工による空隙性のため透水性にすぐれている
- ・耐水性、耐腐蝕性、耐候性にすぐれる
- ・土圧による目詰まりが少なく長期間にわたりその効果を発揮する
- ・他の処理材に比べて経済的でありまた軽量でしかもフレキシブルであり、施工性にすぐれる



▲造成事にキュアマット CC を使用

用途

- ・軟弱地盤干拓、埋め立て改良（造成工事）
- ・法面の洗掘防止、吸出し防止保護（砂防工事）
- ・トンネル裏面排水処理（道路、鉄道トンネル工事）
- ・地盤の安定、排水処理（盛土工事）
- ・堤防、護岸の砂防、排水処理（河川工事）

キュアマット® T-10

アオイ化学工業株式会社

メーカーHP



商品規格

厚み (mm)	幅 (m)	長さ (m)	外径 (mm)	重量 (kg/巻)	素材
10	2	10	280	24	再生ポリエステル
20	2	10	520	48	再生ポリエステル

用途

- ・堤防、護岸の砂防、排水処理（河川工事）
 - ・護床工用の吸い出し防止シート（厚さ 20mm 品）
- ※施工時の重ね幅は概ね 10 ~ 20cm とします。引張力が作用する場合は番線 で固定します。

特長

- ・引張強度が 1 トン / m 以上ある耐久性に優れた反毛フェルトの不織布です。
- ・耐候性、耐薬品性、耐腐食性、透水性に優れている。
- ・ペットボトルをリサイクルした再生ポリエステルと衣料品等を破碎したポリエステル繊維残糸を 90% 以上使用しておりますので、地球環境に優しい製品です。

ポリエステル系長繊維不織布 ジオフリース® S

前田工織株式会社

メーカー HP



概要

さまざまな用途に対応する土木工用スパンボンド不織布。ポリエステル繊維を原料とした土木工用の長繊維（スパンボンド）不織布です。密度ムラのない安定した品質で、優れた透水性・フィルター性・耐久性および強度を持ち、セパレーターや層厚管理材、吸出し防止・洗掘防止材など広い範囲でご使用いただけます。

商品規格

タイプ	品番	幅 (m)	長さ (m)	質量 (g/㎡)	引張強さ (kN/m)	引張強さ (N/5cm)	伸び率 (%)	色
S	S-100	1または2	100	100	4.9x3.5	245x177	55x50	白
S	S-150	1または2	100	150	6.8x6.8	343x343	55x50	白
S	S-200	1または2	100	200	8.8x7.8	441x392	55x50	黒
S	S-300	1または2	100	300	15.7x12.7	785x637	55x50	黒
S	S-400	1または2	50	400	20.0x20.0	1000x1000	60x60	黒
S	S-500	2または4	50	500	35.3x23.5	1765x1177	60x60	黒
S	S-800	4	25	800	54.9x36.0	2746x1800	65x65	黒
S-R	S-R300	1または2	100	300	15.6	-	55x50	黒
S-R	S-R400	1または2	50	400	20	-	60x60	黒
S-R	必要性能	-	-	300以上	15.6以上	-	40以上	-

※引張強さ、伸び率は、いずれも「たて×よこ」を示す

用途 ・河川や港湾護岸の吸出し防止、洗掘防止
・盛土の層厚管理・水平ドレーン
・各種のセパレーターとして

特長

- ・密度ムラのない安定した品質で性能低下を起こしません。
- ・ポリエステル原料を使用しており腐食しません。
- ・軽量であるため、取り扱いが容易で簡単に施工できます。
- ・S-Rタイプは「ジオテキスタイルを用いた軟弱路床上舗装の設計・施工マニュアル路床 / 路盤分離材としての利用」に適した製品です。

暗渠排水・トンネル裏面排水材 モノドレン®

前田工織株式会社

メーカー HP



商品規格

品番	チューブ径 (呼び径)(mm)	チューブ本数	厚み(t)×幅(w) (参考値)(mm)	長さ (m)	透水面
S-3	10	3	13x70	25	全面
T-3	20	3	23x120	25	全面
M-3	30	3	35x170	25	全面
Y-3	40	3	45x200	25	全面
L-3	50	3	55x230	25	全面
O-3	75	3	80x300	25	全面

※画像と規格表は標準タイプです
※不織布の透水フィルターでくるんだ標準タイプ・Bタイプのほかに、不透水シートを下面に用いたもの(H、Kタイプ)メッシュシートを使用したもの(N,NT,B-N、KN,K-Nタイプ)トンネルアーチ部分専用の(K-NTタイプ)があります

特長

- ・メッシュチューブを並べた形状で集水効率に優れています。
- ・外層材に透水フィルターやメッシュシートを使用し目詰まりを起こさず排水します。
- ・モノフィラメント（剛毛糸）の編構造で耐圧性に優れています。
- ・ポリエステル製で耐薬品性、耐食性が良好で性能低下を招きません。
- ・長尺・軽量で取り扱いが容易で、簡単に施工できます。

用途

- ・野球場、校庭などのグラウンド排水
- ・側壁、アーチ、インバートなどのトンネル裏面排水
- ・のり面排水
- ・一般暗渠排水

土木資材

止水資材

足場仮設

シート類

養生資材

塗装資材

テープ類

内装資材

基礎鉄筋

型枠資材

保安資材

現場用品

清掃用品

物流荷役

緑化資材

排水材 エンドレンマット®

前田工織株式会社

メーカーHP



ヘチマ状構造体を透水フィルター等でくるんだ排水マット



エンドレンマットは、ポリエステルモノフィラメントをヘチマ状構造体にし、ポリエステル不織布の透水フィルター等でくるんだ排水マットです。標準型と耐圧性能を向上させた耐圧型があり、それぞれ不透水シートで下面を覆ったタイプもあります。

用途

- ・側壁、アーチ、インバート等のトンネル裏込排水
- ・擁壁、カルバート等の構造物裏込排水
- ・ブロック擁壁裏込排水
- ・一般暗渠排水

特長

- ・充分な透水空隙をもつヘチマ状構造を不織布フィルターでくるんでいるため目詰まりを起こしません。
- ・モノフィラメント（剛毛糸）がヘチマ状に接着されているため耐圧性に優れています。
- ・ポリエステル製で耐薬品性、耐寒性、耐微生物性が良好で性能低下を招きません。
- ・軽量で取り扱いが容易で、簡単に施工できます。

標準型

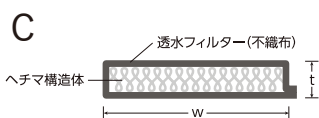

商品規格

品番	厚み(t)(mm)	幅(w)(mm)	長さ(m)	透水面	ヒレ幅(mm)
EM-30C	30	250	2	全面	-
EM-50C	50	250	2	全面	-
EM-30x200C	30	200	2	全面	-
EM-30x300C	30	300	2	全面	-
EM-30x400C	30	400	2	全面	-
EM-50x200C	50	200	2	全面	-
EM-50x300C	50	300	2	全面	-

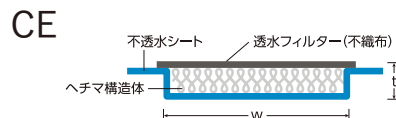

商品規格

品番	厚み(t)(mm)	幅(w)(mm)	長さ(m)	透水面	ヒレ幅(mm)
EM-30CE	30	250	2	片面	150
EM-50CE	50	250	2	片面	150
EM-30x200CE	30	200	2	片面	150
EM-30x300CE	30	300	2	片面	150
EM-30x400CE	30	400	2	片面	150
EM-50x200CE	50	200	2	片面	150
EM-50x300CE	50	300	2	片面	150

耐圧型

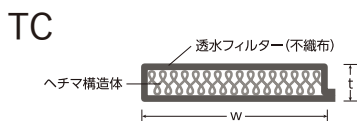

商品規格

品番	厚み(t)(mm)	幅(w)(mm)	長さ(m)	透水面	ヒレ幅(mm)
EM-30TC	30	250	2	全面	-
EM-32TC	30	200	2	全面	-
EM-33TC	30	300	2	全面	-
EM-34TC	30	400	2	全面	-
EM-53TC	50	300	2	全面	-

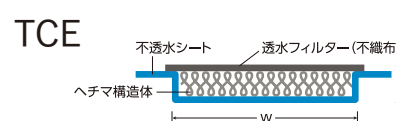

商品規格

品番	厚み(t)(mm)	幅(w)(mm)	長さ(m)	透水面	ヒレ幅(mm)
EM-30TCE	30	250	2	片面	150
EM-32TCE	30	200	2	片面	150
EM-33TCE	30	300	2	片面	150
EM-34TCE	30	400	2	片面	150
EM-53TCE	50	300	2	片面	150

鉄道用

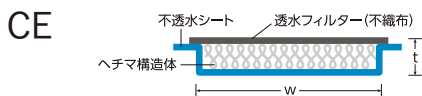

商品規格

品番	厚み(t)(mm)	幅(w)(mm)	長さ(m)	透水面	ヒレ幅(mm)
EM-50CE-W13	50	250	2	片面	130

プラスチック立体網状成形品 ヘチマロン

新光ナイロン株式会社

メーカー HP



NETIS KT-140118-VE

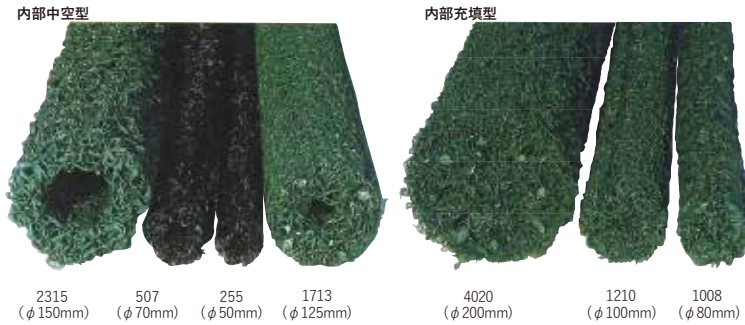

用途

- ・宅地造成地、民間建築の擁壁裏面排水 ・のり面排水
- ・グラウンド、造成地排水 ・路盤排水 など

特長

- ・製品表面積の80%以上で水を吸水できる
- ・製品内部には十分な空間があるので速やかに排水されます
- ・全ての製品が耐圧型なので、圧力を受けてもへこまない丈夫な構造になっている
- ・軽量なので、運搬にも設置にも手間がかからない
- ・ポリプロピレン樹脂でできているため、土中においても劣化せず、薬品や溶剤がかかっても劣化しません

商品規格

ヘチマロン本体 製品規格等				専用透水フィルター <small>〔ヘチマロン目詰まり防止用〕</small>	付属品
品番	直径(mm)	長さ(m)	断面形状・仕様	品番	
255	50	2	内部中空型・耐圧型	255 専用透水フィルター	①カスガイ（接続部材）（通常付属品） ②底部1/3不透水シート ヘチマロン内部水の下部地盤への漏水防止措置用。（ご希望に応じて付属）
507	70	2	内部中空型・耐圧型	507 専用透水フィルター	
1008	80	2	内部充填型・重耐圧型	1008 専用透水フィルター	
1210	100	2	内部充填型・耐圧型	1210 専用透水フィルター	
1713	125	2	内部中空型・耐圧型	1713 専用透水フィルター	
2315	150	2	内部中空型・耐圧型	2315 専用透水フィルター	
4020	200	2	内部充填型・耐圧型	4020 専用透水フィルター	
6020	200	2	内部充填型・重耐圧型	6020 専用透水フィルター	

※ご注意ください
土中埋設での使用で、ヘチマロン本体のみだけを埋設しますとヘチマロン内部に土砂が流入して目詰まりする可能性があります。暗渠集排水材としての機能が果たせません。必ず透水フィルターを巻いて埋設してください。ヘチマロン設置下部の土が透水性の良い土の場合、ヘチマロン内部の水が下部地盤へ漏水する可能性があります。漏水防止措置として底部1/3不透水シートの使用をおすすめします。

宅地擁壁用透水マット エンドレンマット® RS

前田工織株式会社

メーカー HP



宅地造成等の擁壁に使用できる リブ型構造の排水マット

エンドレンマット RS は、擁壁用透水マット技術マニュアルに規定された機能をすべて満足した透水マットです

用途

- ・宅地造成等の擁壁の裏面排水工

特長

- ・施工性 - 溶着タイプと縫製タイプのラインナップがあり、横貼り、縦貼りのどちらにも対応できます。
- ・経済性 - 横貼り施工が可能であるため（溶着タイプ）、その都度埋め戻しを行えば、足場の設置が不要であり、経済的です。
- ・安全性 - 高所作業が不要です。接着剤のみで貼付けが可能で、固定ピンが不要です。
- ・透水性 - 大きな通水空隙を持つリブ型構造の芯材は、圧縮クリーブ変形が小さく、縦方向、横方向に優れた透水性能を有しています。

商品規格

タイプ	模試断面図	品番	厚さ (mm)	幅 (mm)	長さ (m)	透水面
溶着タイプ		RS-1200Y	10	1200	15	両面
		RS-600Y		600	20	
縫製タイプ		RS-300Y		300		
		RS-600H		600		
		RS-300H		300		

▼横貼り施工



土木資材

止水資材

足場仮設

シート類

養生資材

塗装資材

テープ類

内装資材

基礎鉄筋

型枠資材

保安資材

現場用品

清掃用品

物流荷役

緑化資材

コンテナバッグ

試験成績表有

コンテナバッグ丸型

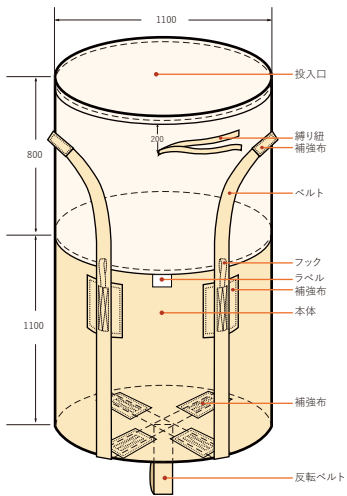

用途

紙、木くず、建設廃棄物、廃プラスチックなどの回収、運搬、保管に使用

特長

- ・ワンウェイタイプ
 - ・スタンドなどに引っ掛けておけるフック付きです。
 - ・底面に反転ベルトが付いているので反転排出可能です。(排出口付除く)
- ※材質：ポリプロピレン (UV 剤入り) 100%バージン材
最大積載量：1トンまで (ハーフサイズは500kgまで)

商品規格 WITH UV TREATED IN BAG (UV 剤入り)

品番	幅 × 高さ (mm)	入数 (枚)
KUS-002 丸	1100 × 1100	10

コンテナバッグ丸型排出口付

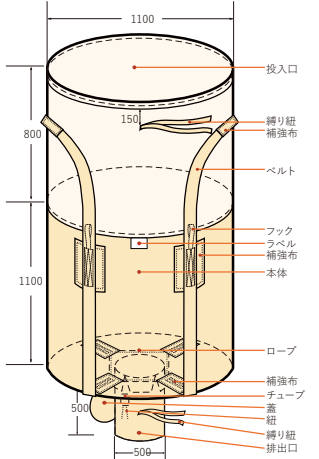

商品規格 WITH UV TREATED IN BAG (UV 剤入り)

品番	幅 × 高さ (mm)	入数 (枚)
KUS-005 排	1100 × 1100	10

コンテナバッグ丸型内袋付

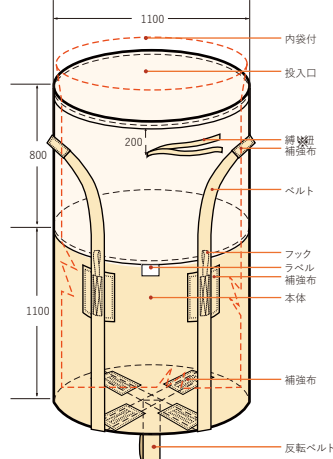

商品規格 WITH UV TREATED IN BAG (UV 剤入り)

品番	幅 × 高さ (mm)	入数 (枚)
KUS-002(N)	1100 × 1100	10

コンテナバッグ丸型ハーフ

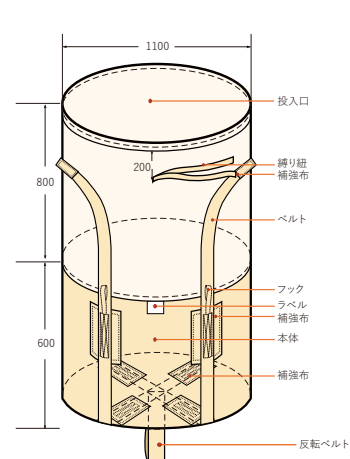

商品規格 WITH UV TREATED IN BAG (UV 剤入り)

品番	幅 × 高さ (mm)	入数 (枚)
KUS-002 丸-500kg	1100 × 1100	10

コンテナバッグ角型

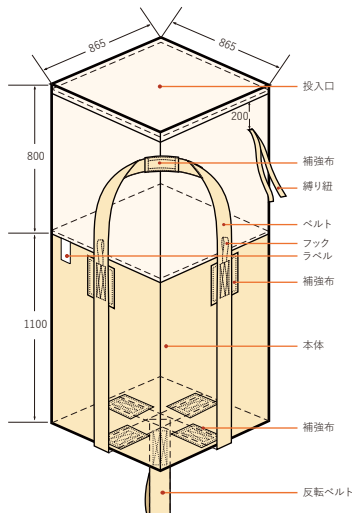

商品規格 WITH UV TREATED IN BAG (UV 剤入り)

品番	幅 × 高さ (mm)	入数 (枚)
KUS-002 角	865 角 × 1100	10

コンテナバッグ角型 (ハーフサイズ)

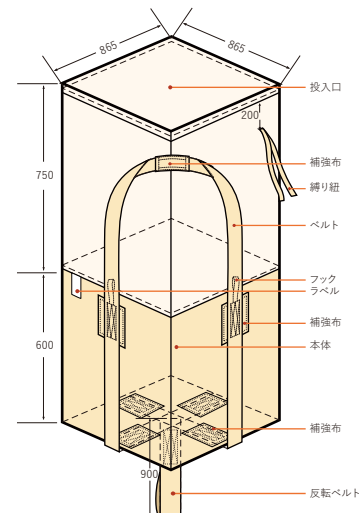

商品規格 WITH UV TREATED IN BAG (UV 剤入り)

品番	幅 × 高さ (mm)	入数 (枚)
KUS-002 角 500kg	865 角 × 600	10

アスベスト運搬用リレーバッグ 長尺物用ロングタイプ

株式会社インターアクション



商品規格

サイズ(W×D×H)(mm)		容量(ℓ)	入数(袋)
6尺用	2,000×1,000×600	1,200	10
8尺用	2,500×1,000×600	1,500	10
10尺用	3,100×1,100×600	2,000	5

用途

- アスベスト成形板(スレート・サイディング・ケイカル板・軽天ボード)を破碎しないで運搬する

特長

- 吊り下げ時にバランスが取りやすい独自のベルト構造により、しっかりと内容物をホールドし、現場でのバランスを考慮した玉掛作業をより簡単にすることを可能にし、安全性を高めることを実現したアスベストレベル3適正処理をサポートする製品

通常のコンテナバッグより脱水が早い 水切りコンテナバッグ

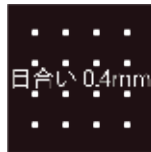

商品規格

幅×高さ(mm)	入数(枚)	容量(ℓ)	許容耐荷重(kg)
1100×1080	10	1,000	1,000

用途

- 汚泥などの脱水、洗浄後の水切り
- 通気性を利用した乾燥など

特長

- 袋本体の生地に0.4mmの隙間を作ることで水捌けが良くなり、含水率を下げ、廃棄時のコストダウンや効率アップ

コンテナバッグ結束用 ポリエステルベルト

株式会社フリーク



使用例



拡大図

見た目はシートベルトです

商品規格

幅(mm)×長さ(m)	使用荷重(kgf)	破断荷重(kgf)	入数(巻)
50×100	1,500	3,000	1

用途

- コンテナバッグ同士を繋いで流出防止

特長

- 破断荷重3,000kgfの丈夫なベルトで繋ぐことで、不使用時よりも安定した設置が出来、河川工事等で使用する際に流出防止に役立ちます

土木資材

止水資材

足場仮設

シート類

養生資材

塗装資材

テープ類

内装資材

基礎鉄筋

型枠資材

保安資材

現場用品

清掃用品

物流荷役

緑化資材

万能自立収集袋



商品規格

底辺 (mm)	底辺 (mm)	高さ (mm)	入数 (枚)	耐荷重 (kg)
550	550	600	10	約 480

用途

現場の廃材入れ、ゴミ・落葉などの回収に

特長

- ・簡単にコンパクトに折り畳みができるので、収納・保管に便利です。
- ・生地表面にラミネート加工を施しているため、汚れにくく、防水効果があります。
- ・口面と脇面に FRP 芯材が入っており自立性があります。
- ・側面、底面の両方に取っ手があり作業性に優れます。

バロンモッコ

小泉製麻株式会社

メーカーHP



2点吊り

商品規格

2点吊り

規格	サイズ (mm)	吊りベルトの有効長 (mm) 肩口～肩口	入数 (枚)	材質
小	1500x1500	1800	5	PP
中	1800x1800	2050	5	PP
大	2000x2000	2150	5	PP

4点吊り

規格	サイズ (mm)	吊りベルトの有効長 (mm) 肩口～肩口	入数 (枚)	材質
小	2000x2000	1000	5	PP
中	2500x2500	1000	5	PP
大	3000x3000	4800	5	PP

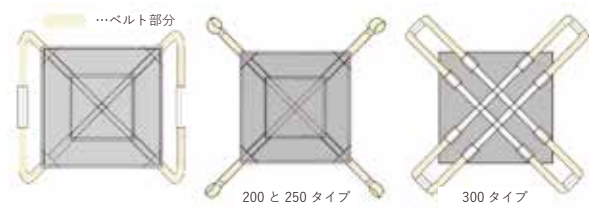

用途

建設現場・土木現場・造園・工場内作業などの運搬に

特長

- ・軽くて扱いやすく丈夫です
- ・底部は二重縫いの為強度面、耐久面でもタフです
- ・使用後は折りたたんでコンパクトに収納
- ・4点吊りにすることで、安定性が上がります。
- ・小・中・大ともに最大荷重 1,000kg 未満です。

ガラ袋



商品規格

商品名	サイズ	1 梱包入数	特長
PPガラ袋	600x900	200枚 (25枚x8梱包)	土のう袋よりも大きくてPP(ポリプロピレン)で出来ているので丈夫です。
PPガラ袋(上)	600x900	200枚 (25枚x8梱包)	PPガラ袋よりも厚くて丈夫になっています。
PPガラ袋透明	600x900	200枚 (25枚x8梱包)	素材を半透明にして中に入れたものを判別しやすくした袋です。
UVクリアガラ袋	600x900	200枚 (25枚x8梱包)	PPにUV剤を混ぜて作った耐候性のあるガラ袋です。

アスベスト回収袋



商品規格

商品名	サイズ(mm)	入数(枚)	色
アスベスト回収袋(大)	0.15(厚み)x850x1280	50	黄色
アスベスト回収袋(大)	0.15(厚み)x850x1280	50	透明
アスベスト回収袋(中)	0.15(厚み)x650x850	100	黄色
アスベスト回収袋(中)	0.15(厚み)x650x850	100	透明

用途

アスベスト回収、除去工事

使用方法

黄色の内袋にアスベストの廃棄物を入れ、口をしっかりインシュロック等で縛ります。その上から透明の外袋で2重にして密閉して廃棄してください。また、各地方自治体の条例による規制がある場合はそれを遵守してください。

てみ

三甲株式会社



メーカーHP



商品規格

品名	外寸(mm)	色
てみ(小)	430×413×140	オレンジ・緑
てみ(大)	505×495×175	オレンジ・緑

用途

ガラ・落葉などの運搬

特長

建築解体ガラ・はつりガラなどをすくって持ち運ぶことができる道具です。
プラスチック製なので使い終わってからの手入れが簡単です。

土のう袋

土納袋 9×9



商品規格

サイズ(mm)	入数	材質
480×620	400枚(50枚入×8)	PP

用途・特長

砂やゴミなどを入れて使うのに適した一般的な土のう袋です。

土納袋 12×12



商品規格

サイズ(mm)	入数	材質
480×620	400枚(50枚入×8)	PP、PE

用途・特長

9×9よりも目が細かく内容物が漏れにくい土のう袋です。

透明土納袋



商品規格

サイズ(mm)	入数	材質
480×620	400枚(50枚入×8)	PP

用途・特長

半透明なので中に入れた物を判別しやすくした土のう袋です。

UV 土のう袋

UV ブラック土納袋



商品規格

サイズ(mm)	入数	材質
480×620	200枚(50枚入×4)	PE

用途・特長

黒色生地に UV 剤を配合して作った土のう袋。耐候性能約3年相当

UV 土納袋黒ライン



商品規格

サイズ(mm)	入数	材質
480×620	400枚(50枚入×8)	PE

用途・特長

UV 剤を配合して作った丈夫な土のう袋。耐候性能約1年

UV 土納袋ブルーライン



商品規格

サイズ(mm)	入数	材質
480×620	400枚(50枚入×8)	PE

用途・特長

UV 剤を配合して作った土のう袋。耐候性能約1年

UV クリア土納袋



商品規格

サイズ(mm)	入数	材質
480×620	200枚(25枚入×8)	PE

用途・特長

UV 剤を配合して作った半透明の土のう袋。クランプなどに最適

まくら土のう

まくら土のう



商品規格

サイズ(mm)	入数	材質
270×900	200枚(25枚入×8袋)	PE

用途・特長

まくら型の細長い土のう袋なので、並べやすく道路排水工事やバリケードなどの重しとしても最適です。

耐候性まくら土のう



商品規格

サイズ(mm)	入数	材質
250×900	200枚(25枚入×8袋)	PE

用途・特長

耐候性は UV 剤を配合している為劣化に強いです。(耐候性能約1年相当)

ターピー UV ブラック土のう

萩原工業株式会社

NETIS CG-120013-VE

メーカーHP



商品規格

規格	入数	材質
48cmx62cm	200枚	本体：ポリエチレン、口紐：ポリプロピレン

※耐候年数約5年

用途

長期土木工事の土塁設置、河川工事などの長期工事の土塁、災害用備蓄など。

特長

紫外線劣化防止剤を添加し、耐候性に優れた色である「黒」を採用、萩原工業製の国産土のうで最も高い耐候性を実現



▲使用画像

ターピーエコ UV 土のう

萩原工業株式会社

メーカーHP



商品規格

規格	入数	材質
48cmx62cm	200枚	本体：ポリエチレン、口紐：ポリプロピレン

※耐候年数約4年

用途

中期土木工事の土塁設置、河川工事などの中期工事の土塁、災害用備蓄など。

特長

【エコマーク取得品】再生原料を使用したエコ仕様でありながら約4年耐候性機能を有した国産UV土のうです。ブラックラインまで土砂を充填することで約25kgの土のうが完成します

ターピースーパー土のう

萩原工業株式会社

メーカーHP



商品規格

規格	入数	材質
48cmx62cm	200枚	本体：ポリエチレン、口紐：ポリプロピレン

※耐候年数約1年

用途

短期土木工事の土塁設置、河川工事などの短期工事の土塁、災害用備蓄など。

特長

短期的（約1年）工事などの使用用途に最適の国産土のうです。ブラックラインまで土砂を充填することで約25kgの土のうが完成します

土木資材

止水資材

足場仮設

シート類

養生資材

塗装資材

テープ類

内装資材

基礎鉄筋

型枠資材

保安資材

現場用品

清掃用品

物流荷役

緑化資材

樹脂発泡体目地板 セーフタイト®

アオイ化学工業株式会社

メーカー HP



形状・寸法

厚さ：10 mm、20 mm（標準）
標準サイズ以外は貼り合わせなどで作製する事が可能です。
長さ：1000 mm 幅：1000 mm
※ご要望によりメーカーにて切断加工が可能です。ご相談ください。

商品規格

製品名	成型方法	発泡倍率	色
セーフタイト H	ブロック成型	8	グレー
セーフタイト M	ブロック成型	15	グレー
セーフタイト S	シート成型	20	グレー
セーフタイト SS	シート成型	30	グレー

※発泡倍率は設計値

用途

- ・一般舗装道路・護岸・用水路・水源地・建物・擁壁等の目地
- ・シール材のバックアップ材

特長

- ・独立気泡性であるため吸水性、透水性が無く、また凍結、融解等による被害等もありません。
- ・軽量で運搬、取扱い性が良好です。切断加工もカッターなどで簡単に行えます。
- ・樹脂発泡体の特徴である内部気泡での変形体積の緩和機能を有するので、圧縮時のみ出しが殆どありません。
- ・樹脂発泡体は多数の微細な独立気泡で発泡されているため高い緩衝性能および復元性能を有しています。
- ・硫酸（30%）、塩酸（10%）、苛性ソーダ（10%）に対しても変化がなく、耐薬品性良好です。

瀝青繊維質目地板 ケンタイト®

アオイ化学工業株式会社

メーカー HP



グリーン購入法特定調達品目該当



用途

- ・道路、滑走路、歩道等のコンクリート目地
- ・工場・広場等のコンクリートの膨張収縮、目地部分
- ・その他コンクリートの膨張収縮が予想される建造物の目地
- ・機械据付基礎、耐震用
- ・型枠兼用施工

商品規格

厚さ (mm)	長さ (mm)	幅 (mm)
10	1000	1000
15	1000	1000
20	1000	1000

※25mm 以上は貼り合わせて作製する事がります。
※ご要望によりメーカーにて切断加工が可能です。ご相談ください。

特長

- ・コンクリート版の膨張によって圧縮されたケンタイトは、高い復元率で元に戻ります。
- ・コンクリート打設時の圧縮力に耐え得る十分な圧縮強度と曲げ剛性を持ち、施工中に変形、収縮等がありません。
- ・内部の無数の気孔がコンクリートの膨張、収縮に対し順応性を発揮して目地外部にはみ出しがありません。
- ・半剛性のため施工の作業性良好で、切断も現場で簡単に出来ます。軽量で取扱いがしやすく、立上り面、壁面の取り付け施工の場合でも自重によってずり落ちたりしません。
- ・材質は方向性が無く均一な品質で、保存中に変形することはありません。

次世代瀝青質目地板 エラストイト NEXT

七王工業株式会社



メーカーHP



特許取得品 特許番号 6813651号

商品規格

厚さ (mm)	長さ (mm)	幅 (mm)	重量 (kg)
10	1000	1000	7.5
15	1000	1000	11.3
20	1000	1000	15.0

※特殊寸法として幅は50mm以上であれば切断可能

用途

護岸・ダム・用水路・貯水池・水路・道路等のコンクリート構造物の目地

特長

コンクリート構造体向け緩衝目地材として用いられるエラストイトに対して、新たに発泡樹脂を添加することにより、アスファルトの高い含有率を維持したまま約30%の製品軽量化に成功しました。

その上で今までのエラストイトの問題点であったはみ出しの低減、高い復元率の獲得に成功した次世代の瀝青質目地板が「エラストイトNEXT」です。特に用水路や護岸など耐水性、耐久性が求められる現場に適しています。

エポキシ樹脂系・下水道管用接合材 ボンドトップ®WK

アオイ化学工業株式会社



メーカーHP



商品規格

荷姿	主剤	硬化剤	容器形状
10kg セット	5.0kg/ 缶	5.0kg/ 缶	丸缶 / 角缶
2kg セット	1.0kg/ 缶	1.0kg/ 缶	丸缶

※消防法危険物情報 / 主剤・硬化剤：非該当

※作業用手袋付き

特長

- ・水中でも強力な接着強度を発揮します。
- ・湿潤状態でも施工可能です。
- ・超硬化タイプで工事のスピード化を実現します。
- ・硬化による収縮がほとんどないため、水密性に優れています。
- ・優れた耐久性・耐薬品性があります。

注意事項：

※主剤と硬化剤の混合は色が均一になるまでよく混合してください。

※エポキシ製品の為、皮膚に触れたり、蒸気を吸入すると皮膚、粘膜障害を起すおそれがあります。作業場所は換気を良くし、保護手袋、前掛け等を着用して取り扱ってください。

※直接手に触れた場合、石鹸やみがき粉をつけて水で良く洗ってください。

※製品は屋内に保管してください。

※安全性に関する詳細は、安全データシート (SDS)を確認してください。

用途

- ヒューム管と塩ビ支管の接合
- ハンドホール等コンクリート二次製品の接合
- 水路ひび割れ、ジョイント部の補修
- 下水道管の接合
- コンクリート二次製品と塩ビ管の接合
- コンクリート製品の角欠け補修
- ハンドホールと電線管の接合部の止水

土木資材

止水資材

足場仮設

シート類

養生資材

塗装資材

テープ類

内装資材

基礎鉄筋

型枠資材

保安資材

現場用品

清掃用品

物流荷役

緑化資材

コンクリート構造物用継手 ダウエルバー（スリッパ）・VP キャップ

アオイ化学工業株式会社

メーカーHP

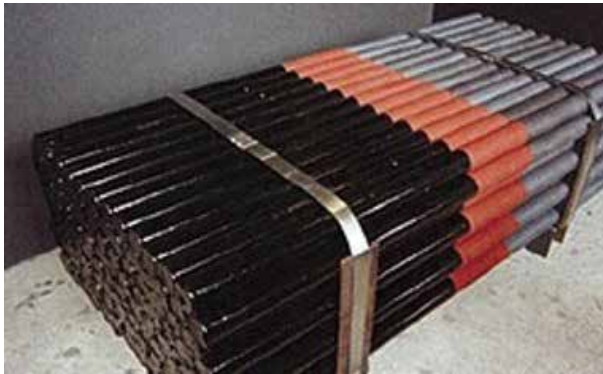

商品規格 ダウエルバー

鉄筋種類	鉄筋材質	形状	処理方法
丸鋼	JIS G 3101 JIS G 3112 SS 400 SR 235	直筋	滑動剤塗布
			VP キャップ付
			弾性シール材充填
		ステッキ筋	滑動剤塗布
			VP キャップ付
			弾性シール材充填
異形棒鋼	JIS G 3112 SD 345	直筋	滑動剤塗布
			VP キャップ付
			弾性シール材充填
		ステッキ筋	滑動剤塗布
			VP キャップ付
			弾性シール材充填

※その他の規格品や形状に関しては別途にご相談ください。

用途

コンクリート舗装版の膨張収縮目地部の補強及び不等沈下防止

特長

- ・コンクリート構造物の補強と不等沈下防止
- ・鉄筋の種類、材質、形状、処理方法等ご要望に合わせたダウエルバーを作製する事が可能です。
- ・丸鋼を使用したダウエルバー（スリッパ）は、バーの半分に滑動剤を塗布する事でコンクリートの動きに対して円滑に追従します。

<滑動剤塗布タイプ>

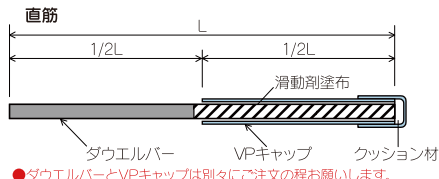

<滑動剤無塗布タイプ(充填セット)>

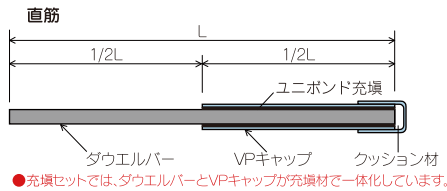

<キャップ被覆タイプ>

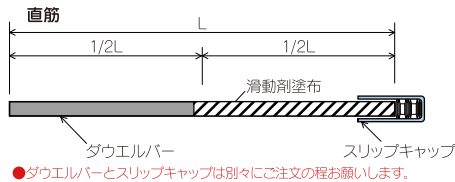

ステッキ筋

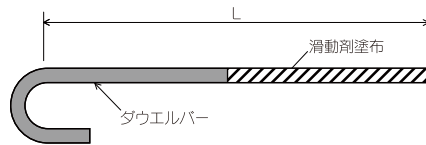

ステッキ筋

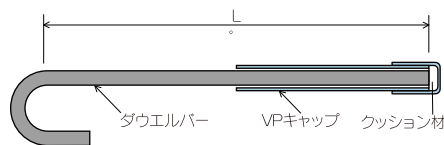

<図中サイズ一覧表>

ダウエルバー	VPキャップ*
D16・φ16	VP20
D19・φ19	VP25
D22・φ22	VP25・VP30
D25・φ25	VP30
D29・φ28	VP40
D32・φ32	VP40

※ガス管(SGP)も使用可能です。

<一般構造物>

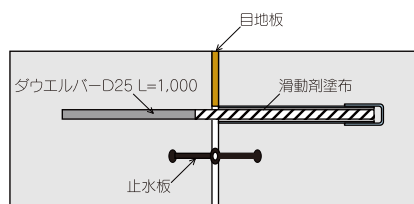

<共同溝>

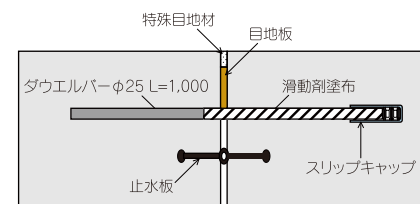

※目地板には、ケンタイト、エラストイト、アオイタイト、セーフタイトがあります。

※特殊目地材には、ユニボンド、チオレックスボンド、AQシリコンシーラントがあります。

コンクリートシューター



商品規格

長さ(mm)	幅(mm)	高さ(mm)
4000	380	150

※材質：FRP

用途

- ・コンクリートを打込み箇所まで運搬する際に使用

特長

- ・半丸型で両側にリブが付いています。
- ・FRP製なので強度もあり、サビや腐食がありません。
- ・表面は滑りが良いので、生コンのシューター以外の用途にも利用できます。

コンクリート養生マット

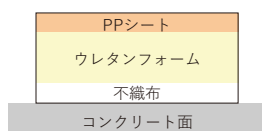

商品規格

長さ(m)	幅(mm)	厚さ(mm)
30	1000	約10

※材質：三層構造（PPシート / スポンジ / 不織布）

用途

- ・コンクリート打設時の保水養生用・保温養生用に使用します

特長

- ・強さのあるPPシート、保水力のあるスポンジ（約8mm）コンクリート面から剥離しやすい不織布の三層構造になっております。
- ・季節を問わずお使いいただけます。

※コンクリート面には不織布面が接するように敷いてください

水道ホース



商品規格

サイズ	入数	最高使用耐圧
内径 15mm x 外径 20mm x 50m巻	2巻(箱)	0.7Mpa

※材質：PVC ポリエステル（糸入り）

用途

- 一般の給水・散水用のホース
- ※水以外の溶剤・薬品等には使用しないでください。

送水ホース



用途

一般の送・排水、高低差の少ない所での送・排水、土木・建設用での送・排水、農業用、工業用などに

特長

柔軟性に富んでいる為、折りたたみが簡単にできるので収納スペースを取りません
長尺なので、継ぎ手を使わずに長距離の送・排水が可能です
1m毎にカットに便利な目印があります。

商品規格

呼び径 インチ (mm)	標準内径 ±1mm (mm)	最大使用圧力 (bar)	破壊圧力 (bar)	定尺 (m)	質量 (kg)
2 (50)	52	52	12	20/30/50/100	4.4/6.6/11/22
3 (75)	76	76	12	50	18
4 (100)	102	102	12	50	27.5
5 (125)	127	127	12	50	37.5
6 (150)	153	153	12	50	45
8 (200)	203	203	12	50	80

本体：PVC（ポリ塩化ビニル）
補強糸：ポリエステル

竹かご



商品規格

底部内径	上部内径	高さ
約 300mm	約 410mm	約 300mm

用途

水中ポンプを水溜まりで使用する際に、泥や小石などが入りにくくなります。

水膨潤ブチル系止水材

キッスシーラー®W

アオイ化学工業株式会社

メーカーHP

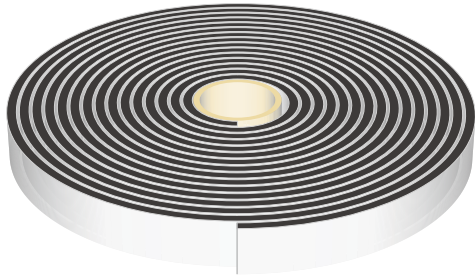

特長

- 施工が簡単:被着体に押し付けて貼り、釘止めするのみ。
- 接続が簡単:斜め切断した端部を突き合わせて圧着するのみ。
- 耐候性に優れる:ブチルゴムと飽和高分子化合物を成分としているため、紫外線等に対して安定。
- 優れた止水性:キッスシーラーW中の活性基(カルボキシル基)と生コンクリート中の金属酸化物が化学反応を起こして接着止水。水に接触すると徐々に膨潤し始め、水みちの隙間を充填して止水。

商品規格

厚さ × 幅 (mm)	ケース入数
5 × 30	10m/ 巻 × 6本 (60m)
10 × 30	10m/ 巻 × 2本 (20m)



用途

- コンクリート～コンクリート打継部
- H鋼～コンクリート打継部
- 貫通管～コンクリート打継部

▲設置例

既存の製品は…



キッスシーラーWは…

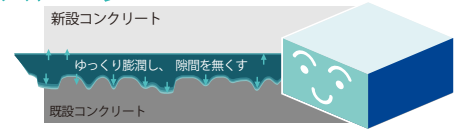

生コンクリート接着型止水板

キッスシーラー®

アオイ化学工業株式会社

メーカーHP

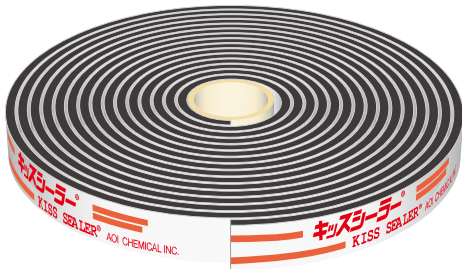

特長

- 硬化反応と共にコンクリートと接着:キッスシーラーと生コンクリート内の成分が化学結合して接着します。
- コンクリートの挙動に追従:長期的に柔軟性を有し、コンクリートの膨張収縮、不当変異に追従して止水効果を持続します。
- 優れた耐候性:ブチルゴムと飽和高分子を主成分としている為、化学構造的に安定であり優れた耐候性を有します。
- 接続が簡単:重ね合わせて圧着するだけで接合できます。
- 施工性が良好:Pタイプ(鉄板芯材入り)は両端部に穴を設けている為、番線などによって仮止めが容易です。また、鉄板芯材が入っている為現場に合わせて曲げ加工が出来る。また、生コンクリートの打設圧に対して曲がる事なく確実な施工が出来る。Mタイプは片面をプライマーを用いて硬化コンクリート・鉄等に貼り付けて使用し、特にPタイプの使用が困難な場合に適します。

商品規格

品種	品種	形状寸法 (mm)	ケース入数
キッスシーラー P (芯材入り)	P-0610	6 × 100	10m 巻 × 1本/ケース
	P-0615	6 × 150	
	P-0620	6 × 200	
	P-1010	10 × 100	
	P-1015	10 × 150	
	P-1020	10 × 200	
キッスシーラー M (芯材無し)	P-1030	10 × 300	5m 巻 × 1本/ケース
	M-0305	3 × 50	20m 巻 × 4本/ケース
	M-0620	6 × 200	
	M-1004	10 × 40	10m 巻 × 1本/ケース
	M-1010	10 × 100	
	M-1015	10 × 150	
	M-1504	15 × 40	
	M-2005	20 × 50	8m 巻 × 1本/ケース

※上記以外のサイズをご希望の場合はご相談下さい。

形状

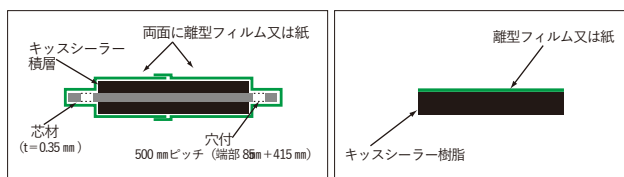

▲キッスシーラーP

▲キッスシーラーM

土木資材

止水資材

足場仮設

シート類

養生資材

塗装資材

テープ類

内装資材

基礎鉄筋

型枠資材

保安資材

現場用品

清掃用品

物流荷役







緑化資材

非加硫ブチルゴム系止水板 スパンシール®

早川ゴム株式会社

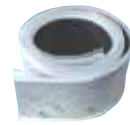
メーカーHP



名称	品番	寸法 (厚み × 幅 × 長さ)	入数	重量 (kg/m)	特長等
差込タイプ  プチルゴム	W-0610-PP	6x100x5100	5mx2本	1.1	○生コンクリートとスパンシールが一体化することにより止水します。 ○ゴム基材のため、緩衝性と躯体の温度変化による膨張収縮に追従性があります。
	W-0615-PP	6x150x5100	5mx2本	1.7	
	W-0620-PP	6x200x5100	5mx2本	2.2	
	W-0625-PP	6x250x5100	5mx2本	2.7	
	W-0630-PP	6x300x5100	5mx2本	4.2	
	W-1010-PP	10x100x5100	5mx2本	1.7	
	W-1015-PP	10x150x5100	5mx2本	2.6	
	W-1020-PP	10x200x5100	5mx2本	3.5	
山留固定タイプ  	W-0615-PPP	6x150x5100	5mx2本	1.7	○外壁用 鉄筋組立作業前に釘止めするため、作業性が良好で確実な施工ができます。 地中壁・型枠の凹凸部、コーナーへの取付、なじみは良好です。
	W-0620-PPP	6x200x5100	5mx2本	2.2	
	RGS-0529	5x290x5000	5mx2本	1.5	
	RGS-0544	5x440x5000	5mx2本	2.4	
結束線固定タイプ 	WT-0615-PPP	6x150x5100	5mx2本	1.8	○折り曲げ部分を交互左右に曲げ、鉄筋に結束線で固定するだけの簡単施工。 ○コンクリート打設前に取り付けることによって施工管理がより確実となり、品質確保に役立ちます。
	WT-0620-PPP	6x200x5100	5mx2本	2.6	
鋼材・管廻り止水タイプ  ※管廻り止水用  H鋼用	R-0506	5x60x4050	4m×6本	0.5	○一般用 接着剤を用いて貫通管に接着して確実に界面の止水ができます。 ○管廻り止水用 接着剤を用いて貫通管に接着して確実に界面の止水ができます。
	R-0610	6x100x4050	4m×5本	1.0	
	※ R-1503	15x30x4050	4m×4本 4m×8本	0.7	
	※ R-2005	20x50x3050	3m×6本	1.5	
	H-0640	6x100x2500	2.5m×6本	1.0	○H鋼用 接着剤を用いてH鋼に接着して確実に界面の止水ができます。
	H-0635	6x100x2200	2.2m×6本	1.0	
H-0630	6x100x1900	1.9m×6本	1.0		
専用接着剤 	サンタックボンド PB-50	1.0 kg缶	8 缶		塗布量目安約 3 m ² (1.0 kg / 缶) H鋼用約 10 本 管廻り用約 60m (50 mm幅塗布)

○主成分のブチルゴムは、耐候性、耐アルカリ性および耐水性に優れています。

○差込タイプは亜鉛引き鉄板 (0.4 mm) を芯材としているためスクリュー・ポンプ車等のコンクリート圧力でも曲がることなく確実に施工できます。

特殊ポリエチレン止水板 アデカストッパー

アデカケミカルサプライ株式会社

メーカー HP

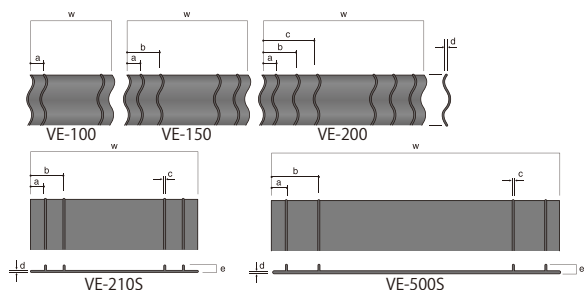
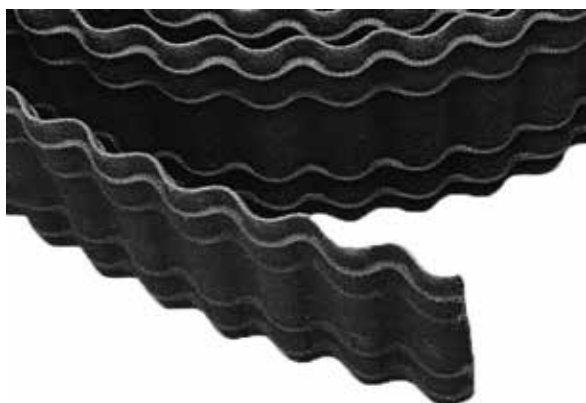

用途

床面、壁面等のコンクリート打継部の止水板として

特長

- コンクリートとの密着性良好：リブ付きエンボス加工を施しているため、コンクリートと密着性が良好です。
- 止水性能：リブ付エンボス効果により、0.3MPa 以上の対水圧性能を発揮します。
- 簡便な施工：軽量かつ柔軟です。
- 倒れない：特殊ポリエチレン樹脂を基材とした止水材なので打設時のコンクリート打設圧による止水板の「たおれ」や「ねじれ」が生じません。
- 釘打ちが可能：止水板を固定する際に釘を打つ事も可能です。

商品規格

製品名	w	a	b	c	d	e	長さ(m)/箱	重さ(kg)/箱	耐水圧
VE-100	100	15	-	-	3	-	20	7	0.3MPa
VE-150	150	15	40	-	3	-	20	11	0.4MPa
VE-200	200	15	40	65	3	-	20	14	0.5MPa
VE-80	80	-	-	-	3	-	20×2	-	-
VE-210S	210	22	48	4	3	10	20	12	0.5MPa
VE-500S	500	22	75	4	4.5	13	10	11	0.5MPa

水膨張性一液弾性シーラント

アデカウルトラシール P-201A P-101A

アデカケミカルサプライ株式会社

メーカー HP



用途

	P-201A	P-101A
コンクリート打継部（地下部、垂直面）	○	※
コンクリート打継部（地上部、水平・垂直面）	※	○
コンクリート・プラスチック二次製品	○	※
水膨張性止水板取り付け時のコンクリート不陸調整材	○	○
セパレーター用止水材	○	※

○：適している

※：施工条件により適否が異なる為メーカーに確認が必要です

特長

- 湿気硬化型一液タイプです。
- 水分と接触することにより膨張し、止水効果を発揮します。
- コンクリート、金属、塩ビ、ガラス等への接着性が良好です。

●硬化前

	P-201A	P-101A
外観	グレーペースト状	グレーペースト状
比重 (25℃)	1.28	1.30
押し出し性 (25℃)	15秒以内	10秒以内
スランプ (25℃)	3mm>	3mm>
タックフリー (20℃60%RH)	10時間>	10時間>

(代表値)

●硬化後

	P-201A	P-101A	測定法
硬さ	A35	A30	JIS K6253
引張り強さ (MPa)	4.0	3.5	JISK6251
伸び (%)	680	700	JISK6251
水膨張倍率 (倍)	2.3	1.3	社内法

注意：アデカウルトラシール P-201A はコンクリート被り 100mm 以上、P-101A は 70mm 以上必要です。
被りが少ない場合はコンクリートクラックが発生する恐れがあります。

土木資材

止水資材

足場仮設

シート類

養生資材

塗装資材

テープ類

内装資材

基礎鉄筋

型枠資材

保安資材

現場用品

清掃用品

物流荷役

緑化資材

一般コンクリート打継用止水材

ウルトラシール MC-2010M

アデカケミカルサプライ株式会社

メーカー HP



商品規格

幅 (mm)	厚さ (mm)	長さ (m)
20	10	25

特長

- ・一般コンクリート打継用止水材として 0.5MPa 以上の耐水圧性能を発揮します。
- ・ステンレスメッシュ入りで長さ方向への膨張を抑制している為、蛇行（浮き上がり）を起こしにくい設計です。
- ・膨張速度が遅い為、雨水等一時的な冠水等は問題ありません。
- ・コンクリートの強度が発現する前に膨張しない為、躯体に悪影響を与えません。
- ・長期冠水が予測される場合は、更に膨張速度が遅い冠水対策品の MC-2010MP があります。

施工方法

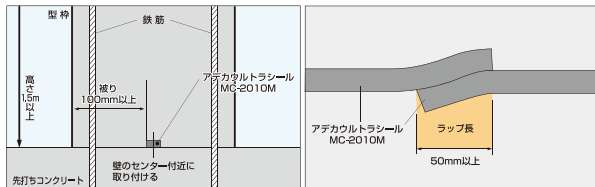

△ 注意事項

- ・アデカウルトラシール MC-2010M はコンクリート等に拘束されないと充分に止水効果を発揮できませんので、コンクリート打設時は、ジャンカ等が発生しないようバイブレーターで十分締め固めてください。
- ・アデカウルトラシール MC-2010M は、ダブル配筋の場合コンクリート被り 100mm 以上必要です。（被りが少ないとコンクリートにクラックが発生する恐れがあります。）
また、壁梁高さが 1.5m 以上の箇所でご使用ください。

※アデカウルトラシール端部からのコンクリート被りは上図のように 100mm 以上、壁梁高さが 1.5m 以上の箇所でご使用ください。

止水板

プラス・テク株式会社



メーカー HP



用途

- ・フラット型 (FF)：打継目用の基本タイプ。
- ・センターバルブ型 (CF)：伸縮度が大い、あるいは不等沈下、振動のある構造物用。
- ・コルゲート型 (CC)：数多くのリブを設けて、コンクリートとの噛合いを良くすると共に、透水径路を長くし止水効果を良くしたタイプ。高水圧を受ける構造物用。

特長

- ・オゾン劣化がなく、酸・アルカリ等にも強く耐久性に優れています。
- ・弾力性があり、不等沈下、荷重、振動等によるコンクリートのクラックを防ぎ、漏水防止に十分な効果を得られます。
- ・切断・接着は容易にできます。
- ・定尺は 20m となっております。

標準仕様及び性能 JIS 認証番号 :JQ0310010 特長

呼称	色	定尺 (m)	幅 (mm)	肉厚 (mm)	JIS		断面図
					JIS	非 JIS	
フラット	FF-F 100X 4	20	100	4	○		
	FF-F 150X 5		150	5	○		
	FF-F 200X 5		200	5	○		
	CF-CB 150X 5		150	5	○		
センターバルブ コルゲート	CF-CB 200X 5	20	200	5	○		
	CF-CB 230X 9		230	9	○		
	CF-CB 300X 7		10,20	300	7		○
コルゲート	CC-CR 150X 5	20	150	5	○		
	CC-CR 200X 5		200	5	○		
	CC-CR 300X 7		10,20	300	7		○

フラット型は KUS 品のご用意がございますのでお問い合わせください。(輸入品)

コンクリート打継ベントナイト系止水材 ゲルフィットロープ

株式会社シーケー



メーカーHP



商品規格

長さ	太さ	入数 (1箱)	材質
3m	19mm	10本入り	改質ベントナイト

特長

吸水したゲルフィットロープが膨潤して止水するパッキング効果だけでなく、ゲルフィットロープの網目から膨出したゲルが水路に沿って移動し、間隙や空隙を閉塞する自閉作用によって高い止水効果を発揮します。

ベントナイトコンクリート打継部止水材 クニシール C-31

クミネ工業株式会社



メーカーHP



商品規格

材質：改質ベントナイト

製品寸法	入数
W28mm×T12mm×L1000mm	1m×20本 (20m分)

特長

- 施工場所に押し付けるだけで施工できる止水材です。簡単施工で工期短縮に貢献します。
- 特別な下地処理は不要です。
- ベントナイトの効果により高い止水性能を発揮します。
- 躯体に影響を与えるような大きな圧力は発生しません。末端部分の処理は突合せで大丈夫です。

※表面に水溶性フィルムが巻いてあります。
剥がさずにそのままご使用ください。

ブチルゴム止水板

アクアシャット

株式会社北斗金属工業



メーカーHP



商品規格

サイズ (厚み×幅 mm)	入数 (1箱)	主な用途
10×30	20m (5m×4巻)	耐圧盤やコンクリート床面に貼り付け
5×30	40m (10m×4巻)	垂直面や壁の立ち上がり、配管等に巻付け
3×50	45m (15m×3巻)	構台杭 H 鋼などの形状が複雑な物への巻付け
3×200 ワイド	20m (10m×2巻)	外周 SMW 面・矢板面、釘打ちにて先付け
3×300 ワイド	10m (10m×1巻)	耐圧盤工区境の止水、釘打ちにて先付け

特長

コンクリート打継ぎ部からの漏水は、鉄筋や躯体の老朽化を早める原因となります。アクアシャットは、非加硫ブチルゴムが打継ぎ部のコンクリートに接着し、漏水を飛躍的に減少させます。接着剤を使わずに簡単に施工ができる止水板です。

土木資材

止水資材

足場仮設

シート類

養生資材

塗装資材

テープ類

内装資材

基礎鉄筋

型枠資材

保安資材

現場用品

清掃用品

物流荷役

緑化資材

クランプ各種

平和技研株式会社

メーカーHP



直交クランプ / 自在クランプ



商品規格 仮設工業会認定品

規格	φ 48.6 × φ 48.6
単重	0.7 kg
入数	30 個入り

兼用クランプ直交 / 自在



商品規格 仮設工業会認定品

規格	φ 48.6 / φ 42.7 兼用
単重	0.7 kg
入数	30 個入り

三連クランプ直交 / 自在



商品規格 仮設工業会認定品

規格	φ 48.6 × φ 48.6 × φ 48.6
単重	1.04 kg
入数	30 個入り

ジョイント各種

平和技研株式会社

メーカーHP



直線ジョイント HTJ



商品規格 仮設工業会認定品

規格	φ 48.6 パイプ専用
単重	0.55 kg
入数	30 個入り
足場使用	可

ボンジョイント CBJ



商品規格

規格	φ 48.6 パイプ専用
単重	0.6 kg
入数	30 個入り
足場使用	不可

ロックジョイント HTJ-RC



商品規格 仮設工業会認定品

規格	φ 48.6
単重	0.7 kg
入数	30 個入り
足場使用	可

ベース各種

平和技研株式会社

メーカーHP



固定ベース HKB



商品規格 仮設工業会認定品

規格	φ 48.6
単重	0.69kg
入数	25 個

自在ベース



商品規格 認定外製品

規格	φ 48.6
単重	1.5kg
入数	20 個

ジャッキベース HJB



商品規格 仮設工業会認定品

規格	φ 34 × 380L
単重	3.14kg
入数	6 本

自在ジャッキベース



商品規格 認定外製品

規格	φ 34 × 422L
単重	3.6kg
入数	5 本

角・角丸クランプ

津軽工業株式会社

メーカー HP



角クランプ



商品規格

角クランプ	入数
50角×50角クランプ(直交・自在)	20個
60角×60角クランプ(直交・自在)	15個(直交) 20個(自在)
75角×75角クランプ(直交・自在)	15個(直交) 20個(自在)
100角×100角クランプ(直交・自在)	10個

角丸クランプ



商品規格

角丸クランプ	入数
40角×兼用クランプ(直交・自在)	25個
50角×兼用クランプ(直交・自在)	25個
60角×兼用クランプ(直交・自在)	20個
75角×兼用クランプ(直交・自在)	20個
100角×兼用クランプ(直交・自在)	12個

自在ステップ

株式会社伊藤製作所

メーカー HP



全回転式 II

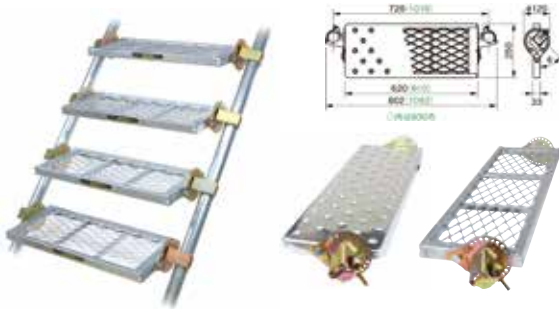

商品規格

名称	型式	踏板材料
プレート 600巾	ST-6PR	亜鉛メッキ鋼板 2.0mm
メッシュ 600巾	ST-6MR	エキスパンドメタル XS-62(3.2mm厚)
プレート 900巾	ST-9PR	亜鉛メッキ鋼板 2.0mm
メッシュ 900巾	ST-9MR	エキスパンドメタル XS-62(3.2mm厚)

キャスター

株式会社ナンシン

メーカー HP



SCP 足場用キャスターパイプ仕様



仮設工業会認定品

SCJ 足場用キャスタージャッキ付



仮設工業会認定品

商品規格

型式-車輪径	車輪種類	車輪径(mm)	許容荷重(kN(kg))	取付高(mm)	ステム径	ステム長	偏心
SCP-130 VS	ゴム ベアリング入	130	1800(184)	165	36	100	40
SCP-150 VS		150	2000(204)	186			45
SCP-200 VS		200	2500(255)	241			58
SCJ-130 VS	ゴム ベアリング入	130	1800(184)	196	35	355	40
SCJ-150 VS		150	2000(204)	217			45
SCJ-200 VS		200	2500(255)	272			58

※金具はユニクロームメッキ仕上げ

土木資材
止水資材
足場仮設
シート類
養生資材
塗装資材
テープ類
内装資材
基礎鉄筋
型枠資材
保安資材
現場用品
清掃用品
物流荷役
緑化資材

鉄骨用クランプ各種

平和技研株式会社

メーカー HP



マイティキャッチ



商品規格 仮設工業会認定品

規格	φ 48.6 / φ 42.7 兼用
単重	1.12 kg
入数	20 個入り
ハサミしろ	6mm ~ 30mm

- ・横ブレ振動に強い。
- ・ボルトの締め付けでガタツキゼロ 1 個で固定・自在・垂直・水平に対応できる。

ホールドクランプ固定 / 自在

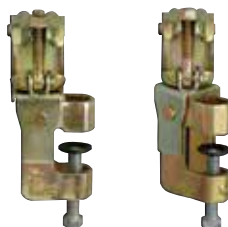

商品規格 仮設工業会認定品

規格	φ 48.6 / φ 42.7 兼用
単重	1.02 kg
入数	20 個入り
ハサミしろ	6mm ~ 30mm

コ型クランプ固定 / 自在

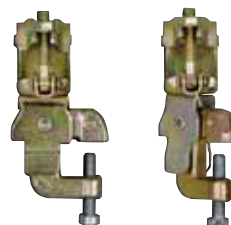

商品規格 仮設工業会認定品

規格	φ 48.6 / φ 42.7 兼用
単重	1.0 kg
入数	15 個入り
ハサミしろ	6mm ~ 30mm

六役チャック

津軽工業株式会社

メーカー HP



六役チャックⅠ型



商品規格

規格	クランプ部：42.7φ / 48.6φ
つかみ代	37mm
製造方法	鍛造品
自重	1.12 kg
入数	20 個

- ・1 個で 6 役機能が簡単な操作で使用できます。
- ・つかみ代の幅が広いタイプもあります。

六役チャックⅡ型



商品規格

規格	クランプ部：42.7φ / 48.6φ
つかみ代	38mm
製造方法	プレス品
自重	1.08kg
入数	20 個

六役チャック L-85



商品規格

規格	クランプ部：42.7φ / 48.6φ
つかみ代	85mm
製造方法	プレス品
自重	2.02kg
入数	10 個

単管パイプ



商品規格

長さ	ライト管 φ48.6×t1.8mm	足場管 φ48.6×t2.4mm
	重量(kg/本)	重量(kg/本)
1.0m	2.08	2.73
1.5m	3.12	4.10
2.0m	4.16	5.46
2.5m	5.20	6.82
3.0m	6.24	8.19
3.5m	7.28	9.56
4.0m	8.32	10.90
4.5m	9.36	12.30
5.0m	10.40	13.60
5.5m	11.44	15.00
6.0m	12.50	16.40

※営業所により在庫している規格に違いがあります。
※ピン付きパイプやドブメッキも扱っています。

単管用キャップ各種

アラオ株式会社

メーカー HP



商品規格

商品名	色	材質	入数
キャップカ (シール付)	黄・緑	PP	200個
キャップカ (シール無)	黄・グレー	PP	200個
オレンジキャップ	オレンジ	塩ビ	200個
ソフトキャップカ	黄	塩ビ	200個
単管ゴムキャップ	黒	天然ゴム	100個

※単管の先端に取付けて殺傷防止になります。
※材質や形状も様々なタイプをご用意しています。

単管ハンガー

株式会社伊藤製作所

メーカー HP



商品規格

仕上	名称	型式	セット質量	1セット
赤色塗装	100本用	TH100P	12.8kg	2台
	50本用	TH50P	10.4kg	
ドブメッキ	100本用	TH100ZG	12.7kg	
	50本用	TH50ZG	10.1kg	

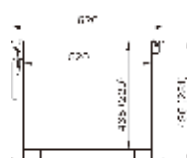

用途

- ・φ48.6単管パイプの保管・運搬用です。
- ・50本用と100本用があります。
- ・頑強なアングル(L50×50×4)製です。

ウルトラワイドベース

アラオ株式会社

メーカーHP

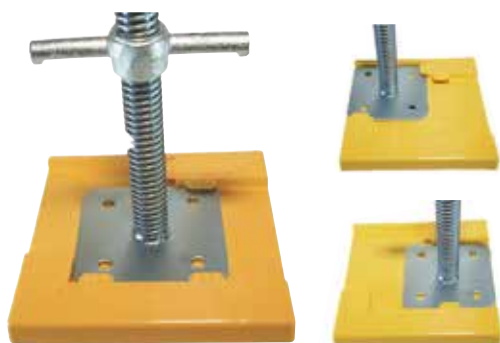

商品規格 材質：再生ポリプロピレン

規格	カラー	入数
140 角対応	黄・ライトグレー・ブラック	40 枚
120 角対応	黄・ダークグレー	40 枚

特長

- ・センター部はもちろん、カド部、サイド部の3箇所ベースをセットできます。
- ・狭小地では特に便利。これ1枚ですべての状況に対応できます。
- ・掘りぎりぎりでも使えるので、裏返す必要がありません。
- ・スライド式でセットも簡単です。
- ・ぴったり重ねられるので、収納・運搬時もスペースをとりません。

ラバーベース

アラオ株式会社

メーカーHP



商品規格 材質：特殊耐熱性樹脂

規格	サイズ	カラー	入数
140 角対応	大	グレー	50 枚
120 角対応	小	グレー	50 枚

特長

- ・強化ゴム製で、裏面に強力な滑り止めリブがついているため、滑り止め、傷つけ防止に最適です。
- ・屋根用としても最適です。
- ・熱による相手側への付着及び汚染性がありません。
- ・滑り止め及びクッション効果が抜群です。

クランプカバー

アラオ株式会社

メーカーHP



ソフトカバー



商品規格

名称	カラー	入数
ソフトカバー	イエロー・グリーン	100 個

特長

ソフトタッチで作業性が抜群なうえ、柔軟性・耐寒性にも優れています。

ハイカバー（硬質）



商品規格

名称	カラー	入数
ハイカバー	イエロー	100 個

特長

- ・ハードタイプ
- ・二つ割れで、装着が簡単です。
- ・二つのストッパーが、確実に固定します。

ナットアンカー (本体打込み式)



商品規格

規格	外径 (mm)	全長 (mm)	ドリル径 (mm)	入数
3分	14.0	40	14.5	600本
4分	17.5	52	18	300本

材質：鉄 (クロメートメッキ)

用途

- ・空調工事・看板取付工事・内外装工事
- ・電設工事・配管工事・仮設足場取付け等

溶接アンカー



商品規格

規格	外径 (mm)	全長 (mm)	ドリル径 (mm)	埋込み長さ (mm)	入数
1040	10.0	40	10.5	30	600個
1045	10.0	45	10.5	30	600個
1050	10.0	50	10.5	30	600個
1055	10.0	55	10.5	30	600個
1060	10.0	60	10.5	30	600個

材質：鉄

用途

コンクリート等の対象物にハンマーで打込み固着し、器材の金具をその頭部に溶接します。サッシ工事・シャッター工事等に最適です。

カベツナギ

平和技研株式会社



商品規格

仮設工業会認定品

型式	重量 (kg)	可動範囲 (mm)	入数
HG-14-17 型	0.75 kg	140mm-165mm	25本
HG-16-20 型	0.8 kg	160mm-200mm	25本
HG-19-25 型	1.0 kg	190mm-250mm	25本
HG-24-34 型	1.1 kg	240mm-340mm	20本
HG-33-52 型	1.7 kg	330mm-520mm	15本
HG-50-72 型	1.9 kg	500mm-720mm	10本
HG-70-92 型	2.2 kg	700mm-920mm	10本
HG-90-112 型	2.7 kg	900mm-1120mm	10本

- ・ボールねじ (13.5φ) 使用のため締め付け、取り外しがスピードアップできます。
- ・セメント、モルタルがねじ部に付着しません。
- ・伸縮用ねじが外パイプで保護され、外部の圧力にも強くなっています。
- ・メンテナンスが容易で省力化が図れます。
- ・締め付け、取り外す時、ダルマ止めアイボルトをシノ棒で簡単に回せます。

土木資材

止水資材

足場仮設

シート類

養生資材

塗装資材

テープ類

内装資材

基礎鉄筋

型枠資材

保安資材

現場用品

清掃用品

物流荷役

緑化資材



先施工プレートアンカー

ゼン技研株式会社

あらゆる外壁板の壁つなぎアンカー金具「先付け施工タイプ足場つなぎアンカー」
外壁の目地を利用して取付ける事でパネルをキズつけず足場を造る事ができます。
すべて目地部を通して行われるので、補修の手間もいらず工事がスムーズです。

■先付け施工タイプ「プレートアンカー」製品一覧表

■プレート型製品一覧表 (荷重値は“概数”とする。) (※品質向上のため製品寸法を予告なく変更することがあります。)

用途	規格	形状	引張 最大荷重 (P)	許容設計荷重		用途・適応範囲	取付け要点	梱包数 (重量)
				引張荷重 (Pa)	圧縮荷重 (Pc)			
ALC版	1 AL-150		単位: kgf/本(kN/本) 2.60 (26.0)	1.00 (10.0)	≒0.50 (5.0)	壁厚(mm) 150+タイル=170 150	1.溶接は確実に 2.ボルトねじ込みは十分に	50組 (11kg)
	2 AL-125		2.60 (26.0)	1.00 (10.0)	≒0.50 (5.0)	100・120(125)	1.溶接は確実に 2.ボルトねじ込みは十分に 3.パネル損傷に要注意	50組 (10kg)
	3 AL-75P (直接型)		2.60 (26.0)	1.00 (10.0)	0.50 (5.0)	100・120(125)		50組 (6kg)
	4 AL-25K (直接型)		1.10 (11.0)	0.50 (5.0)	0.50 (5.0)	35・50	1. } 2. } 同上 3. }	50組 (3.5kg)
成型板 (押出成形セメント板)	5 SY-45		2.60 (26.0)	1.00 (10.0)	≒0.50 (5.0)	50・60・75	1.溶接は確実に 2.ボルトねじ込みは十分に	50組 (7.5kg)
	6 SB-35		2.60 (26.0)	1.00 (10.0)	0.50 (5.0)	50・60・75	1. } 2. }	25組 (9kg)
	7 ST-56		2.50 (25.0)	1.00 (10.0)	0.25 (2.5)	↑ 壁 あ て ジ ャ ッ キ で 対 応 !! ↓	1. } 2. }	50組 (8.5kg)
	8 LS-10		1.50 (15.0)	0.70 (7.0)	0.35 (3.5)		1. } 2. }	50組 (8.5kg)
薄板成形版 複合版 窯業系外壁版	9 RN-15		1.10 (11.0)	0.50 (5.0)	0.25 (2.5)	浮かし張り(金具止め) 15・20・35	1. } 2. }	50組 (11kg)
	10 NI-53		2.00 (20.0)	1.00 (10.0)	0.35 (3.5)	浮かし張り(金具止め) 16・25	1. } 2. }	50組 (11kg)
石張	13 IC-80		0.90 (9.0)	0.45 (4.5)	—	乾式工法 60~135		50組 (12.5kg)
ロングボルト	14 ロングボルト		2.60 (26.0)	1.00 (10.0)	—	詳細は6ページ参照		受注数
PCカーテンウォール	15 PC-79-φ22 PC-79-φ14		2.60 (26.0)	1.00 (10.0)	1.00 (10.0)	PC版の目地よりアンカーを取る 		50組 (6kg)

※有効ねじ外径φ9mm以上 > M6(細径)ねじ径基準外製品
(一社)仮設工業会 第8部3.(5)

■ドリルビス型製品一覧表 (φ6(細径)のため、ねじ径基準外製品) (※品質向上のため製品寸法を予告なく変更することがあります。)

〈KT06・KTM 首固定タイプ〉

規格	形状	用途
KT06 首固定タイプ		用途の詳細は 11ページ参照
KTM-90		
50		
80		
127		

〈KTF 首ふりタイプ〉

規格	形状	用途	梱包数 (重量)
KTF (首ふりタイプ)		用途の詳細は 12ページ参照	50組 (3kg)
51			
81			
130			
147			
185			

あと施工プレートアンカー

ゼン技研株式会社

メーカーHP



あらゆる建物の補修工事の足場に適応する「あと施工タイプ足場つなぎアンカー」
 カットアンカーのφ18mmに比べφ7.2～φ10.5mmという小さな穿孔で良いのに、引抜力は信頼性の高い大きな反力が
 取れるねじ構造になっています。

■あと施工タイプ「プレートアンカー」製品一覧表 (荷重値は“概数”とする。)

(※品質向上のため製品寸法を予告なく変更することがあります。)

用途	規格		形状	適用壁厚 (mm)	ドリル径 (mm)		ねじ込み 深さ 穿孔深さ (mm)	取付け状況	引張 最大荷重 P	梱包 入数 (組/箱)	
	1	2			下孔 不要	下孔 必要					
●ALC版	1	KTM-90		ALC版 100以上	セルフ		85~90		200 (2.0)	50	
				コンクリート 150以上	φ7.2		85~90				1000 (10.0)
●コンクリート	2	KTW-95 首振り タイプ		ALC版 100以上	セルフ		85~90		400 (4.0) (2本組群)	25	
				コンクリート 150以上	φ7.2		85~90				2000 (20.0) (2本組群)
●各種 サイディング用 コンクリート	3	RCT-107 RCT-88		コンクリート 150以上	下孔	φ10.5	-		1500 (15.0) }	50	
											RCT-150 RCT-180 RCT-240
●ALC薄物	4	首振りタイプ		1 }	鋼板厚(t)	->	->		240 (2.4) (1.6)	50	
				25 }							25 (2.5) (1.6)
				60 }							80 (8.0) (3.2)
				90 }							1000 (10.0) (4.5)
				95 }							1400 (14.0) (6.0)
				125 }							1400 (14.0) (6.0)
120 }	1400 (14.0) (6.0)										
150 }	1400 (14.0) (6.0)										
●押出成形 セメント版 (ECP)	5	首振りタイプ		5 }	->	->		500 (5.0) (2本組群)	25		
100 }										2000 (20.0) (2本組群)	
●薄板 鋼板各種 サイディング	5	首振りタイプ		5 }	->	->		500 (5.0) (2本組群)	25		
100 }										2000 (20.0) (2本組群)	
●押出成形 セメント版 (ECP)	6			50・60	-	-		500 (5.0)	25		

土木資材
 止水資材
 足場仮設
 シート類
 養生資材
 塗装資材
 テープ類
 内装資材
 基礎鉄筋
 型枠資材
 保安資材
 現場用品
 清掃用品
 物流荷役
 緑化資材

ハードエッジアンカー HEA

サンコーテクノ株式会社

メーカーHP



施工方法



用途

仮設構造物取付け／椅子設置／室外機（エアコン）取付け等

特長

- ・ 施工後の取り外しが可能
- ・ コンクリートにねじを切り、確実に定着
- ・ 取付物の上から施工が可能
- ・ インパクトドライバの標準施工で、短時間で多量施工が可能
- ・ 六価クロムを含まないジオメット処理



商品規格

アンカー外径(D)	品番	首下長さ(L)	ねじ部長さ(ℓ)	最大取付物厚(t)	穿孔径	アンカー埋込長さ	穿孔深さ	二面幅(S)	小箱	大箱
10.0	HEA-860	60	55	15	8	45以上	70-t	13	50	400
10.0	HEA-875	75	70	30	8	45以上	85-t	13	50	400
12.0	HEA-1075	75	70	20	10	55以上	85-t	17	25	200
12.0	HEA-1010	100	95	45	10	55以上	110-t	17	25	200
14.0	HEA-1275	75	70	10	12	65以上	85-t	19	15	120
14.0	HEA-1210	100	95	35	12	65以上	110-t	19	15	120

※「ジオメット」は、NOF METAL COATINGS NORTH AMERICA INC. の登録商標です。

シーティールアンカー

サンコーテクノ株式会社

メーカーHP



施工方法



用途

配管吊り金具取付け／軽天工事／空調ダクト取付け／ケーブルラック吊り／足場取付け等

特長

- ・ JCAA 認証品と SHASE-S 規格品に基づく主要寸法
- ・ 内部コーン打込み式で、施工のバラツキが少ない
- ・ コンクリート面に均一施工ができるので、美観に優れる
- ・ 専用打込み棒を使用することで、施工完了の確認ができる



商品規格

ねじの呼び	品番	アンカー外径(D)	全長(L)	ねじ部長さ(ℓ)	穿孔径	アンカー埋込長さ	穿孔深さ	小箱	大箱
M6	CT-625	8.0	25	10	8.5	25	25	100	1000
M8	CT-830	10.0	30	12	10.5	30	30	100	1000
M10	CT-1040	12.5	40	16	13.0	40	40	50	1000
M12	CT-1250	16.0	50	20	16.5	50	50	50	500
M16	CT-1660	20.0	60	23	20.5	60	60	25	250
W5/16	CT-2530	10.0	30	12	10.5	30	30	100	1000
W3/8	CT-3040	12.0	40	16	12.5	40	40	50	1000
W1/2	CT-4050	16.0	50	20	16.5	50	50	50	500
W5/8	CT-5060	20.0	60	23	20.5	60	60	25	250

アンカードリル

サンコーテクノ株式会社

メーカー HP

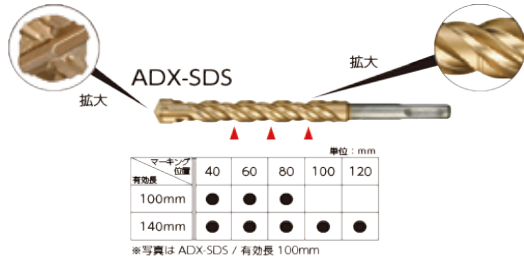

特長

- 2エッジドリルと比較し、
 - 刃先/スパイラル形状の最適化で、穿孔スピードが向上
 - 真円に近い穿孔ができるため、あと施工アンカーをスムーズに挿入でき、安定した『固着力』を発揮『刃先ポケット』と『4条溝』が、孔内の切粉を効率よく排出鉄筋の引っかかりが減少するため、作業者の負担を軽減。

スパイラルには、穿孔深さの目安となる『マーキング溝』付き (ADX-260SDS、460SDSを除く)

商品規格

刃先径	ADX-SDS		ADX-260SDS		ADX-460SDS	
	全長(mm)	有効長(mm)	全長(mm)	有効長(mm)	全長(mm)	有効長(mm)
8.0	160	100	260	180	-	-
10.0	160	100	260	180	-	-
10.5	160	100	260	180	460	380
12.0	160	100	260	180	-	-
12.5	160	100	260	180	460	380
13.0	160	100	260	180	-	-
16.5	200	140	260	180	-	-

箱番線



商品規格

太さ (mm)	長さ (mm)	入数
約 2.8	約 700	200 本
約 3.1	約 700	200 本
約 3.1	約 800	200 本

なまし番線



商品規格

番手	線径 (mm)	質量 (kg)
# 8	約 4.0	25
# 10	約 3.2	25
# 12	約 2.6	25

土木資材

止水資材

足場仮設

シート類

養生資材

塗装資材

テープ類

内装資材

基礎鉄筋

型枠資材

保安資材

現場用品

清掃用品

物流荷役

緑化資材

安全鋼板

鈴東株式会社

メーカー HP



- 用途** ・建設現場や資材置場の囲いに ・倉庫の外壁などに
- 特長** ・安全性、美観性、経済性の3要素を揃えています
 ・亜鉛鉄板の地肌が美しいスタンダードタイプはリーズナブル且つ堅ろうに現場を囲います。
 ・ガルバリウム安全鋼板は、特に塩害地域と工業地域で抜群の耐久力を発揮します。
 ・カラー安全鋼板の標準色はホワイト・景観に配慮した色のダークブラウンがあります。

商品規格

型式	厚さ(t)	断面積	単位重量	有効幅	長さ別1枚当たり重量(kg)				断面2次モーメント	断面2次半径	断面係数	材質
	(mm)				(cm ²)	(kg/m)	(mm)	2m				
亜鉛	0.8	4.880	4.06	540	8.13	10.2	12.2	23.9	3.12	0.80	1.48	JIS G3302 SGCC
	1.2	7.320	5.98	540	12.0	15.0	17.9	23.9	4.70	0.80	2.20	
カラー	1.2	7.320	5.98	540	12.0	15.0	17.9	23.9	4.70	0.80	2.20	JIS G3312 CGCC
ガルバ	1.2	7.320	5.87	540	11.7	14.7	17.6	23.5	4.70	0.80	2.20	JIS G3321 SGLCC

VIC パネル

鈴東株式会社

メーカー HP



- 用途** ・建設現場や資材置場の囲いに ・倉庫の外壁などに

■断面性能表

品名	厚さ(mm)	断面積(cm ²)	単位重量(kg/m)	幅(mm)	長さ別1枚当たり重量(kg)		断面2次モーメント	断面2次半径(cm)	断面係数(cm ³)	材質
					2m	3m				
VICパネル	0.8	5.064	4.1	500	8.2	12.3	4.63	0.95	2.01	JIS G3302 CGCC
	1.2	7.596	6.2	500	12.4	18.6	6.79	0.94	2.98	JIS G3302 CGCC

■パンチング仕様

品名	厚さ(mm)	長さ(m)	重量(kg)	幅(mm)	見付面積(m ²)	パンチ長(mm)	パンチ幅(mm)	パンチ面積(m ²)	開孔面積(m ²)	開孔率(%)	風力係数	断面係数(cm ³)
	t	L										
VICパネル パンチング	1.2	2	10.0	500	1.00	1600	286	0.456	0.241	24.1	0.987	2.94
	1.2	3	14.8	500	1.50	2600	286	0.743	0.392	26.1	0.960	2.94

注記 1)パンチ径10φ、ピッチ23.0、孔数13とする(b=12×23.0+10=286) 2)パンチ部分の開孔率 Po=52.7%
 3) VICパネルの風力係数 Co=1.3として C=Co(100-P)/100

鋼製打込み杭 杭太郎



材質：鉄
パイプ厚み 2.3mm

鋼管部表面：溶融亜鉛メッキ
両端部表面：常温亜鉛メッキ

商品規格

長さ	実寸	重量	結束	太さ
1.1m	1.145m	約 3.0kg	100 本	48.6 mm
1.5m	1.545m	約 4.0kg	100 本	48.6 mm
2.0m	2.045m	約 5.5kg	100 本	48.6 mm

特長

- ・耐久性と施工性に優れた打込み杭です。
- ・繰り返し使用可能でカエリができにくくサビに強いです。

用途

- ・土木工事 ・フェンスや安全鋼板の設置に
- ・太陽光パネルの架台設置に
- ・簡易バリケードや屋外看板の設置に

単管打込み金具 パイプホルダー



商品規格

規格		
入数	先端：120 個	キャップ：80 個

用途

φ48.6 の単管の先端に取付けるだけで、簡単に打込み用の単管に変えることができます。

先端ミサイル型：地中への単管の打ち込みに最適です。

座金：単管にかぶせることで打ち込む際に上部を保護します。

フックボルト



商品規格

規格	
入数	300 個

材質：

フック部表面処理：クロメートメッキ仕上

ナット部表面処理：クロメートメッキ仕上

用途

安全鋼板を単管パイプと固定する為の金具

アルミ製長尺足場板

アルインコ株式会社

メーカーHP

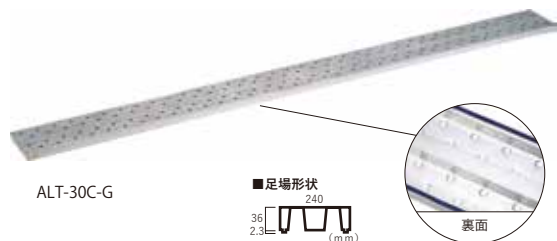

商品規格

型式	全長 (m)	サイズ (mm) 幅×高さ	支持点数	質量 (kg)
ALT-10C-G	1.0	240×36	2	2.1
ALT-15C-G	1.5	240×36	2	3.1
ALT-20C-G	2.0	240×36	2	4.1
ALT-25C-G	2.5	240×36	3	5.2
ALT-30C-G	3.0	240×36	3	6.0
ALT-40C-G	4.0	240×36	3	8.0

特長

- ・表面はスリップを防止するパーリング加工
- ・裏面には滑り止めラバーを装着して安全な作業を行えます

鋼製足場板

光洋機械産業株式会社

メーカーHP



商品規格

型式	全長 (m)	サイズ (mm) 幅×高さ	質量 (kg)
BAN-1025-HN	1.0	250×40	4.0
BAN-1525-HN	1.5	250×40	5.5
BAN-2025-HN	2.0	250×40	7.2
BAN-3025-HN	3.0	250×40	10.6
BAN-4025-HN	4.0	250×40	14.0

特長

- ・軽量、頑丈で安心設計の軽量鋼製足場板
- ・丈夫で耐久性抜群な亜鉛メッキ鋼板製足場板。
- ・床材高さ40Hでたわみのない安全な作業空間を提供します。

足場ゴムバンド



商品規格

長さ (mm)	幅 (mm)	入数 (本)
約 800	約 20	200

用途

- ・足場パイプに足場板がずれないように固定するのに使用。
- ・両端にフックが付いてあり、固定用のリングに引っ掛けて固定します。

PRS はしご兼用脚立

アルインコ株式会社

メーカー HP



商品規格

型式	天板高さ(m)	はしごの長さ(m)	はしごの接点(m)	質量(kg)
PRS-60WA	0.52	1.13	0.71~0.81	2.7
PRS-90WA	0.82	1.75	1.20~1.40	3.5
PRS-120WA	1.11	2.37	1.80~2.00	4.3
PRS-150WA	1.41	2.99	2.39~2.59	5.7
PRS-180WA	1.70	3.60	2.98~3.18	7.2
PRS-210WA	1.99	4.22	3.58~3.78	9.0

特長

- ・両面ワイドステップ 55 mm幅広踏ざんを採用し耐久性と安全性が向上した新型スタンダードモデル
- ・中敷きプレートを追加し支柱端具の強化を実現

PRS 専用脚立

アルインコ株式会社

メーカー HP



商品規格

型式	天板高さ(m)	質量(kg)
PRS-240W	2.29	11.1
PRS-270W	2.59	12.4
PRS-300W	2.88	14.2
PRS-360W	3.47	18.9

特長

- ・ワイドステップ 55 mm幅広踏ざんを採用
- ・全サイズワンタッチ開き止め金具を採用
- ・中敷きプレートを追加し支柱端具の強化を実現

PRW 伸縮脚付はしご兼用脚立

アルインコ株式会社

メーカー HP



商品規格

型式	天板高さ(m)	はしごの長さ(m)	はしごの接点(m)	質量(kg)
PRW-90FX	0.7~1.00	1.51~2.15	1.09~1.29	5.6
PRW-120FX	1.00~1.30	2.13~2.77	1.68~1.88	6.5
PRW-150FX	1.29~1.59	2.75~3.38	2.28~2.48	7.5
PRW-180FX	1.59~1.89	3.36~4.00	2.87~3.07	9.1
PRW-210FX	1.88~2.18	3.98~4.62	3.46~3.66	10.5

特長

- ・両面ワイドステップ 60 mmの幅広踏ざんを採用
- ・操作しやすい伸縮レバーで 303 mm調整可能

土木資材

止水資材

足場仮設

シート類

養生資材

塗装資材

テープ類

内装資材

基礎鉄筋

型枠資材

保安資材

現場用品

清掃用品

物流荷役

緑化資材

上部操作式伸縮脚付脚立 GUD-X(ガウディ)

アルインコ株式会社

メーカーHP



特長

- ・ワイドステップ60mm幅広踏ざんを採用
- ・伸縮幅435mmの調整を立ったまま上部で操作でき1本だけの調整から4本同時の調整も可能です

商品規格

型式	GUD-120X	GUD-150X	GUD-180X	GUD-210X	GUD-240X	GUD-270X	GUD-300X	GUD-360X
天板高さ (m)	0.96~1.39	1.25~1.69	1.55~1.99	1.84~2.28	2.13~2.57	2.43~2.87	2.73~3.17	3.32~3.76
はしごの長さ (m)	2.05~2.95	2.66~3.57	3.28~4.19	3.90~4.81	-	-	-	-
はしごの接点 (m)	1.62~1.82	2.21~2.41	2.80~3.00	3.39~3.59	-	-	-	-
質量 (kg)	8.6	10.0	11.7	13.7	16.1	17.7	19.9	23.8

はしご

アルインコ株式会社

メーカーHP



1 連はしご



商品規格

型式	全長 (m)	質量 (kg)
JXV-21S	2.13	4.3
JXV-25S	2.48	4.8
JXV-32S	3.17	5.8
JXV-39S	3.86	6.8
JXV-42S	4.20	7.9
JXV-52S	5.24	9.6

2 連はしご



商品規格

型式	全長 (m)	収納の長さ (m)	質量 (kg)
JXV-40DF	3.86	2.43	9.2
JXV-52DF	5.24	3.12	11.3
JXV-60DF	5.93	3.46	13.3
JXV-73DF	7.31	4.15	16.5
JXV-80DF	8.00	4.50	18.9

3 連はしご



商品規格

型式	全長 (m)	収納の長さ (m)	質量 (kg)
TRN-63	6.26	2.79	16.4
TRN-73	7.29	3.14	18.1
TRN-83	8.33	3.48	20.3

軽量専用脚立

LM BEN-KEI 便軽

株式会社ピカコーポレーション

メーカーHP



- ・幅広 55 mm の踏みざんを採用。
- ・軽くてスマートなのに丈夫な作り。
- ・折りたたみはバーを持ち上げるだけでできます。

商品規格

型式	LM-90	LM-120	LM-150	LM-180	LM-210	LM-240	LM-270	LM-300
天場高さ (m)	0.81	1.10	1.39	1.68	1.98	2.27	2.56	2.85
質量 (kg)	3.1	3.7	4.8	5.8	6.9	8.1	9.4	11.1

足場台 DXJ

株式会社ピカコーポレーション

メーカーHP

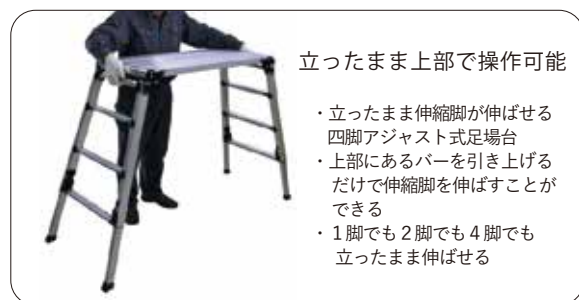

商品規格

型式	DXJ-6908A	DXJ-W6908A	DXJ-W6908A	DXJ-W6908A
天場高さ (m)	0.60 ~ 0.91	0.60 ~ 0.91	0.87 ~ 1.18	0.87 ~ 1.19
天場寸法昇降面 (m)	300	420	300	400
天場寸法長さ (m)	825	825	950	950
質量 (kg)	7.7	8.6	9.2	10.4

土木資材

止水資材

足場仮設

シート類

養生資材

塗装資材

テープ類

内装資材

基礎鉄筋

型枠資材

保安資材

現場用品

清掃用品

物流荷役

緑化資材

脚軽 RZ/RZB

長谷川工業株式会社

メーカー HP



RZ-15c



RZ-15b



- ・丈夫さはそのままに従来品より最大 30%軽量化
- ・ワンタッチバーで作業効率が向上
- ・シリーズ全て J I S 適合品で安心・安全

商品規格

型式	RZ-06c (b)	RZ-09c (b)	RZ-12c (b)	RZ-15c (b)	RZ-18c (b)	RZ-21c (b)
天場高さ (m)	0.60	0.79	1.09	1.39	1.69	1.99
質量 (kg)	2.7	3.4	4.2	5.2	6.4	7.5

足場台 DXP

株式会社ピカコーポレーション

メーカー HP



商品規格 ※天場の長さがスライド調節できて、高さは上部で伸縮操作ができる四脚アジャスト足場台です。

型式	DXP-S86A	DXP-S120A	DXP-S86LA	DXP-S120LA	DXP-SX90A	DXP-SX120A
天場高さ (m)	0.55~0.86	0.79~1.20	0.55~0.86	0.79~1.20	0.60~0.91	0.85~1.19
天場寸法昇降面 (m)	外側280 / 内側270				251	
天場寸法長さ (m)	930~1500		1080~1800		1626~2700	
質量 (kg)	7.7	8.6	9.2	10.4	15.4	16.2

可搬式作業台

DUK デューク

長谷川工業株式会社

メーカー HP



DUK-1816TG



▲収納時



▲感知枠



▲開き止め

特長

- ・昇降が安全にできる60mmの幅広踏ざんを採用
- ・手がかり棒はスライドすることで狭い空間でも使いやすく、感知枠は四方が囲まれているので、バーに触れることで端を感知し床端部から足を踏み外すリスクを低減します。

商品規格

型式		DUK-1116	DUK-1116T	DUK-1516	DUK-1516T	DUK-1816T	DUK-1816TG
天板高さ (m)		0.73~1.05		1.04~1.44		1.36~1.76	
天板寸法(cm)		長さ155 幅50					
標準装備	手がかり棒	-	4本	-	4本	4本	4本
	感知枠	-	-	-	-	-	2本
	キャスター	-	-	2個	2個	2個	2個
質量(kg)		15.2	18.8	17.5	21.9	24.1	27.1

高所作業台 STV2.0

長谷川工業株式会社

メーカー HP

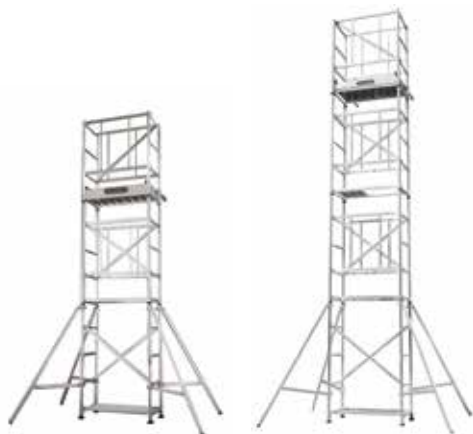

STV2.0-2

STV2.0-3

特長

- ・労働安全衛生規則対応で組立て方法が安全に！
- ・作業床面は、ストッパー付開閉タイプで、内側からの昇降が可能。フックは操作が簡単なワンタッチロック式。



▲ライトバンへの積載が可能（画像はSTV2.0-3積載時）

商品規格

型式	全高 (m)	作業床高さ (m)	作業床寸法 (m)	設置寸法 (m) (外部支え装着時)	質量 (kg)
STV2.0-2	4.32 ~ 4.61	3.18 ~ 3.47	0.50x0.92	1.07x0.62 (2.05x2.05)	63.5
STV2.0-3	5.84 ~ 6.13	4.70 ~ 4.99	0.50x0.92	1.07x0.62 (2.05x2.05)	81.0

土木資材

止水資材

足場仮設

シート類

養生資材

塗装資材

テープ類

内装資材

基礎鉄筋

型枠資材

保安資材

現場用品

清掃用品

物流荷役

緑化資材

メッシュパレット

株式会社伊藤製作所

メーカーHP



▲吊り上げ画像



▲積載時積み重ね画像



▲リフト画像



▲折り畳み積み重ね画像



特長

- ・たたんだパレットは安定した状態で積み重ねて保管できます。
- ・リフトのフォークが楽に入ります。
- ・吊上げ式はクレーンも使えます。
- ・耐久性に優れたドブメッキ仕上
- ・特注サイズも対応可能です。

商品規格

名称	型式	呼び寸法 (WxLxHxh)	メッシュピッチ	最大積載量 (kg)	最大積み重ね段数 積載時 折畳時	質量 (kg)
吊上げ式 L型	PM-LP	1200x1000x900x720	50x50	900	4 12	92
L型キャスター付	PM-LPC	1200x1000x1003x720		500	2 6	107
L型フタ付	PM-LPT2	1200x1000x900x720		900	4 10	109
L型フタ付キャスター付	PM-LPT2C	1200x1000x1003x720		500	- 6	119
L型350	PM-LP・350	1200x1000x500x350		900	4 12	69
S型	PM-SP	1000x810x850x670		900	4 12	72
S型キャスター付	PM-SPC	1000x810x953x670		500	2 6	87
S型フタ付	PM-SPT2	1000x810x850x670		900	4 10	86
S型フタ付キャスター付	PM-SPT2C	1000x810x953x670		500	- 6	96
750型キャスター付	PM-750PCu	1050x700x850x570		100x50	500	2 6
L型	PM-L	1200x700x890x730	50x50	2000	4 12	80
L型キャスター付	PM-LC	1200x1000x993x730		500	2 6	92
S型	PM-S	1000x800x840x680		1500	4 12	60
S型キャスター付	PM-SC	1000x800x943x680		500	2 6	71
B型	PM-B	1860x1300x1240x1080	100x50	300	2 6	125

注意

- ・移動、吊上げ、積み重ねに際してはゲートを上下とも閉めてください。また、下段ゲートは荷物の出し入れ時も閉めたままにしてください。
- ・キャスター付は積み重ね時、最大積載量が250kgになります。
- ・キャスター付を積み重ねるときは、あらかじめ上に載せるパレットのキャスターのストッパーをすべて解除し、自在車の向きを固定車に合わせてください。(下のパレットに干渉することがあります。)
- ・キャスター付の移動は必ず人力で速度4km/h以下で行ってください。(車両等での牽引はできません。)
- ・キャスター付を移動しないときは、ストッパーをかけてください。ストッパーは簡易的なものですので傾斜地では利用できません。また、経年変化等により劣化しますので使用前に点検してください。
- ・吊上げはフックまたはシャックルをオレンジ色のh部に4点掛けしてください。(2点吊りは絶対にしないでください。)※吊上げ式以外は吊作業ができません。
- ・吊りワイヤ/チェーンは2m以上のものを使用し、吊り角度60°以下で吊り上げてください。

ライフブロック®

株式会社伊藤製作所

メーカーHP



用途

- ・落下の危険がある作業現場で作業者の安全を確保します。
- ・作業者が落下しても短い落下距離でワイヤロープが停止します。
- ・建設、橋梁、土木、造船、タワー、マンホールなどの工事に最適です。
- ・機器の落下防止にも使用できます。

特長

軽くて錆びないガラス繊維強化樹脂ポデー
 衝撃に強く、内部機構の動作不良が起こりにくい
 耐疲労性が高く、錆に強いステンレス製ぜんまい
 錆びにくく、信頼性の高いφ4.76mm航空機用ステンレスワイヤとアルミ合金フックを採用
 引き寄せロープ、吊り下げロープ、カラビナまたはシャックルが標準で付属
 5m～35mまで9タイプ
 仮設工業会試験済
 最大使用質量：85kg



◀ライフブロック使用例

付属品

引き寄せロープ 吊り下げロープ



カラビナまたはシャックル



商品規格

型式	LB-5	LB-7.5	LB-10	LB-12	LB-15	LB-20	LB-25	LB-30	LB-35
ワイヤ長さ (m)	5	7.5	10	12	15	20	25	30	35
最大使用質量 (kg)	85								
停止距離 (cm)	40 以下						45 以下		
本体質量 (kg)	3.5	3.7	4.8	5.0	6.5	10.0	10.5	12.4	16.9
引き寄せロープ (m)	5	7.5	10	12	15	20	25	30	35

アブソーバ付ライフブロック®



特長

コイル状のショックアブソーバが落下衝撃を吸収
 5m～30mまで8タイプ
 仮設工業会試験済
 最大使用質量：130kg



商品規格

型式	LB-5a	LB-7.5a	LB-10a	LB-12a	LB-15a	LB-20a	LB-25a	LB-30a
ワイヤ長さ (m)	5	7.5	10	12	15	20	25	30
最大使用質量 (kg)	130							
落下衝撃荷重 (kN)	約 5.0 (安全帯構造指針による試験)							
停止距離 (cm)	約 120 (安全帯構造指針による試験)							
本体質量 (kg)	3.8	4.0	5.1	5.4	6.6	10.3	10.8	16.7
引き寄せロープ (m)	5	7.5	10	12	15	20	25	30

土木資材

止水資材

足場仮設

シート類

養生資材

塗装資材

テープ類

内装資材

基礎鉄筋

型枠資材

保安資材

現場用品

清掃用品

物流荷役

緑化資材

エレクション（親綱支柱）システム

鉄骨用親綱支柱 SK-920P

セイコー機器株式会社

メーカーHP



×

危険
絶対禁止！

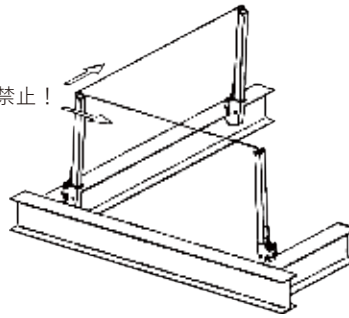

○

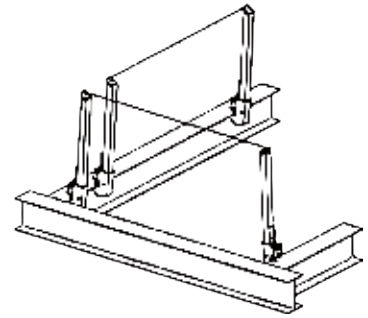

特徴

- ほぼ垂直タイプの支柱で兼用型（傾斜角 87 度）
- 支柱が三層構造の為、衝撃に対して支柱が変形しながら力を吸収する構造になっています。
- 本体がコンパクト
- 集積時もコンパクト
- 自重 8.8kg
- 溶融亜鉛メッキ
- 100kg 対応

親綱ロープ

セイコー機器株式会社

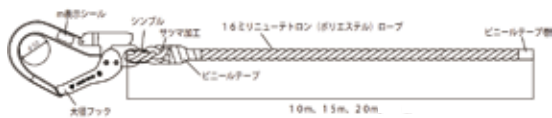

ロープ長さ (m)	テープ色	ロープ色	重量 (kg)
10	赤	黄	2.2
15	黒		2.9
20	青		3.6

横移動用安全滑車

セイコー機器株式会社



用途

水平（横）親綱に安全滑車をセットして使用すると墜落時にロープを安全滑車が挟み横滑りを防止する滑車です。
繊維ロープ作動有効径 14Φ～16Φmm

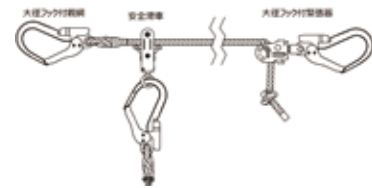

親綱緊張器 JK-SUS-6-MDK

セイコー機器株式会社

用途

親綱（16ミリ三打の合成繊維ロープ）を緊張し固定する器具です

使用方法

- ・親綱は目で見てたわんでないか、わずかにたわむ程度に、人力で0.3KN（約30Kg）程度で引っ張ってください。
- ・親綱を張る前に、作業者は安全確保（墜落制止用器具のフックを躯体に取り付ける等）してから親綱を張ってください。
- ・墜落制止用器具は、それぞれの使用方法を遵守し安全に作業してください。



緊張器本体 オールステンレス製

リング付クランプ

株式会社伊藤製作所

メーカーHP



リング付クランプ

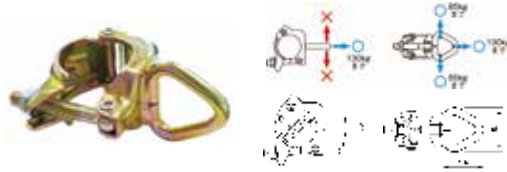

リング付クランプII



用途 φ42.7/48.6の単管、枠組/一側足場に取り付けて、親綱、墜落制止用器具（安全带）のアンカーやライフブロック、チェーンブロック、滑車などの吊下げ金具としてお使いください。

※クランプのナットは34N・m（350kgf・cm）で締め付けてください。

単管トロリー

株式会社伊藤製作所

メーカーHP

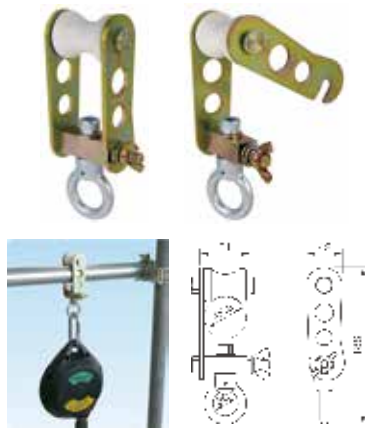

▲単管トロリーライフブロック取付

商品規格

型式	許容荷重 (kg)	質量 (g)
LB-Tr	130	770

用途

- ・φ48.6単管に設置し、ライフブロックやチェーンブロック、滑車などを吊り下げて お使いください。
- ・パイプの強度や支持点などをよく確認の上、ご使用ください。

特長

- ・エンブラ製滑車を採用。スムーズに水平移動できます。
- ・パイプに掛けて蝶ナットを締め付けるだけで簡単に設置できます。

親綱ロープ / 親綱緊張器 FS 型

株式会社伊藤製作所

メーカーHP



親綱ロープ



親綱緊張器 FS 型

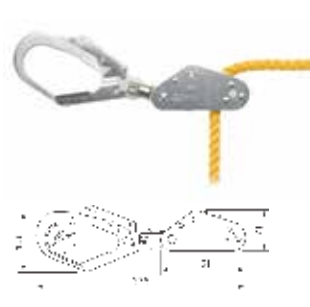

用途 親綱支柱等に引っ掛けてお使いください。

- 特長**
- ・乾燥時、湿潤時共に耐摩耗性に優れています。
 - ・濡れても硬くなったり、縮んだりせず楽に取り扱えます。
 - ・耐候性が良く安心して使えます。
 - ・仮設工業会認定品（20mを除く）
- ※いずれも使用間隔は10m以下

用途 親綱を簡単に張設できます。
φ16mmの繊維ロープ専用です。

- 特長**
- ・スイベル付で親綱がよじれません。
 - ・特殊カムにより親綱をしっかり保持します。
 - ・仮設工業会認定品

土木資材

止水資材

足場仮設

シート類

養生資材

塗装資材

テープ類

内装資材

基礎鉄筋

型枠資材

保安資材

現場用品

清掃用品

物流荷役

緑化資材

「墜落制止用器具の規格」適合品

TOWA スカイハーネス

株式会社 TOWA

SKY HARNESS

メーカーHP



▲正面

▲背面



アルミD環



スライド式の胸ベルト



可動式で突っ張らない



大フック開口 55mm



スイベル式のカラビナで絡みにくい



130kg 対応型ショックアブソーバー

特長

素早く装着でき、動きやすい新規格適合のフォールアレスト用ハーネス。アルミ製パーツを使用することで、今までよりも更に軽量化されました。ワンタッチバックルは正常な接続を確認できるインジケーター付きです。スライド式腰部ベルトは動きに合わせてベルトが可動するので突っ張らず、作業が快適に行えます。

商品規格

品番	サイズ	胸囲	腿	最大使用質量	重量
TSH020B	フリー	125cmまで	75cmまで	130kgまで	860g

商品規格

品番	タイプ	ショックアブソーバー	全長	重量
TWNHLY160VA	ツイン	第二種	160cm	990g

「墜落制止用器具の規格」適合品

フルハーネス タイプ1

株式会社大華物産

メーカーHP



特長



ワンタッチバックル
胸・腿ベルト両方に軽くて装着しやすいワンタッチ式バックルを採用。



水平型腿ベルト
腿部分は、左右が独立した水平型を採用。V型に比べて束縛感が少なく動きやすい特徴があります。

商品規格 (フルハーネス)

参考適合身長 (cm)	最大使用質量	重量 (kg)
165~185	100kgまで	1.6

商品規格 (伸縮式ダブルランヤード)

ショックアブソーバー	ランヤード長さ (m)	重量 (kg)
第一種	1.3	1.4

ブルーシート



3.6 × 5.4m
▲ 軽量ブルーシート



3.6 × 5.4m
▲ #2000 ブルーシート



3.6 × 5.4m
▲ #3000 ブルーシート

商品規格

軽量ブルーシート	入数	ブルーシート #2000	入数	ブルーシート #3000	入数	軽量ホワイトシート	入数
-	-	-	-	1.8m × 1.8m	30	-	-
1.8m × 2.7m	30	1.8m × 2.7m	30	1.8m × 2.7m	30	-	-
1.8m × 3.6m	25	1.8m × 3.6m	25	1.8m × 3.6m	25	-	-
1.8m × 5.4m	20	1.8m × 5.4m	20	1.8m × 5.4m	20	-	-
2.7m × 3.6m	20	2.7m × 3.6m	20	2.7m × 3.6m	20	-	-
3.6m × 3.6m	10	3.6m × 3.6m	15	3.6m × 3.6m	15	-	-
3.6m × 5.4m	10	3.6m × 5.4m	10	3.6m × 5.4m	10	3.6m × 5.4m	10
5.4m × 5.4m	6	-	-	5.4m × 5.4m	6	-	-
5.4m × 7.2m	5	5.4m × 7.2m	5	5.4m × 7.2m	5	5.4m × 7.2m	5
7.2m × 7.2m	3	7.2m × 7.2m	3	7.2m × 7.2m	3	-	-
7.2m × 9.0m	3	7.2m × 9.0m	3	7.2m × 9.0m	3	7.2m × 9.0m	3
10m × 10m	2	10m × 10m	2	10m × 10m	2	10m × 10m	2
-	-	10m × 15m	1	10m × 15m	1	-	-



軽量ブルーシートロール▲



軽量ホワイトシートロール▲



#2000 ブルーシートロール▲



#3000 ブルーシートロール▲

軽量ブルーシートロール	入数	軽量ホワイトシートロール	入数	#2000ブルーシートロール	入数	#3000ブルーシートロール	入数
0.9m × 100m	2	0.9m × 100m	2	0.9m × 100m	2	0.9m × 100m	2
1.8m × 100m	1	1.8m × 100m	1	1.8m × 100m	1	1.8m × 100m	1

※在庫状況は拠点により異なりますので、お問い合わせ下さい。 ※特注サイズなどへの対応も可能ですのでご相談下さい。

用途

建設工事現場の壁面養生や床面養生や野積みカバーとして

特徴

両面ラミネート加工されています。用途に合わせて番号をお選びいただける幅広いラインアップ

UVシート #4000

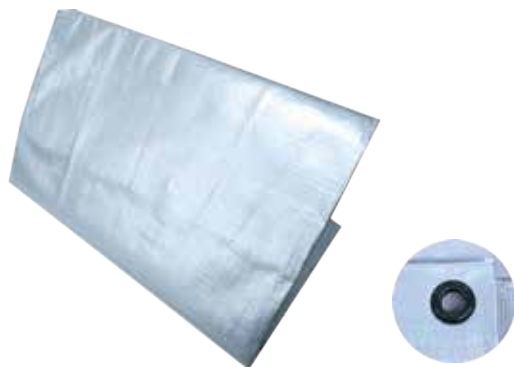

商品規格

サイズ(m)	入数(枚)	ハトメ数(個)	ハトメピッチ(mm)
1.8 × 1.8	40	8	約900
3.6 × 5.4	8	20	約900
5.4 × 5.4	5	24	約900
5.4 × 7.2	4	28	約900
10 × 10	2	40	約900

用途

- ・建設現場での野積み、農水産業等の各種作業
- ・台風などの災害対策用備蓄、防水(雨避け)・防風・防汚対策にも

特長

- ・ポリカーボネート製のハトメなので、廃棄時に分別不要です
- ・UV剤配合なのでブルーシートよりも長持ち

白防災シート

防災性能認定品



商品規格

サイズ	ハトメピッチ (ハトメ数)		入数
1.8m×1.8m	450	(16)	10 枚
1.8m×3.4m	450/425	(24)	10 枚
1.8m×3.6m	450	(24)	10 枚
1.8m×5.1m	300	(46)	10 枚
1.8m×5.1m	450/425	(24)	10 枚
1.8m×5.4m	450	(32)	10 枚
2.7m×3.6m	450	(28)	10 枚
3.6m×3.6m	450	(32)	7 枚
3.6m×5.4m	450	(40)	5 枚
5.4m×5.4m	450	(48)	3 枚
5.4m×7.2m	450	(56)	2 枚
7.2m×7.2m	450	(64)	2 枚
7.2m×9.0m	450	(72)	2 枚
10m×10m	500	(80)	1 枚

サイズ		入数
0.93m×50m	ロール品	1 本
1.8m×50m	ロール品	1 本

用途

建設工事現場の壁面養生や床面養生や野積みカバーとして

PE 防災シート

萩原工業株式会社



【物性値】 防火性(消音法)：合格

引張強度 (N/3cm)	伸度 (%)	引裂強度 (N)	質量 (g/m ²)	厚さ (mm)
H645XW639	H16XW16	H230×W205	188	0.30

※上記物性は、測定値であり保証値ではありません。

- ・シート本体：ポリエチレン
- ・ハトメ：アルミニウム(刻印有り)
- ・周囲ロープ：ポリプロピレン

スパッタシート



用途 耐熱シート、防災シート、耐薬品シート、電気の絶縁シート、建築シート、溶接火花受けシート、断熱シート、断熱絶縁カーテンなどに

防災性能認定品

メーカー HP



商品規格

規格 (m)	実寸法 (約m)	入数 (枚)	継ぎ目	ハトメピッチ (約cm)
1.8×3.4	1.8×3.4	10	無し	30
1.8×3.6	1.8×3.6	10	無し	45
1.8×5.1	1.8×5.1	10	無し	30
1.8×5.4	1.8×5.4	10	無し	45
3.6×5.4	3.6×5.4	5	無し	45
5.4×5.4	5.4×5.4	3	有り	45
5.4×7.2	5.4×7.2	2	有り	45
10×10	10×10	1	有り	50

用途

・建築、建設などの壁面養生材や橋梁工事などの床面養生、また資材のカバーや火災対策用の野積みカバーなど

特長

- ・当社塩ビ防災シートに比べて軽量で強度が高く光透過性に優れた防災シートです。
- ・防災物品であると共に、焼却時におけるダイオキシン類が発生しにくいタイプです。

商品規格

品番	厚さ (mm)	サイズ
1号	0.8	920mm×930mm
2号	0.8	920mm×1920mm
4号	0.8	1840mm×1920mm
6号	0.8	1840mm×2920mm
ロール	0.8	0.98m×30m

材質：ガラス繊維 連続使用 300℃以下 JIS A 1323 A種合格品

特長 基塗料の飛散を防ぎ、作業に適した通気性を現場に与えます。軽量で柔軟性があるため張りやすく、取り扱いが容易です。

メッシュシート

防炎性能認定品

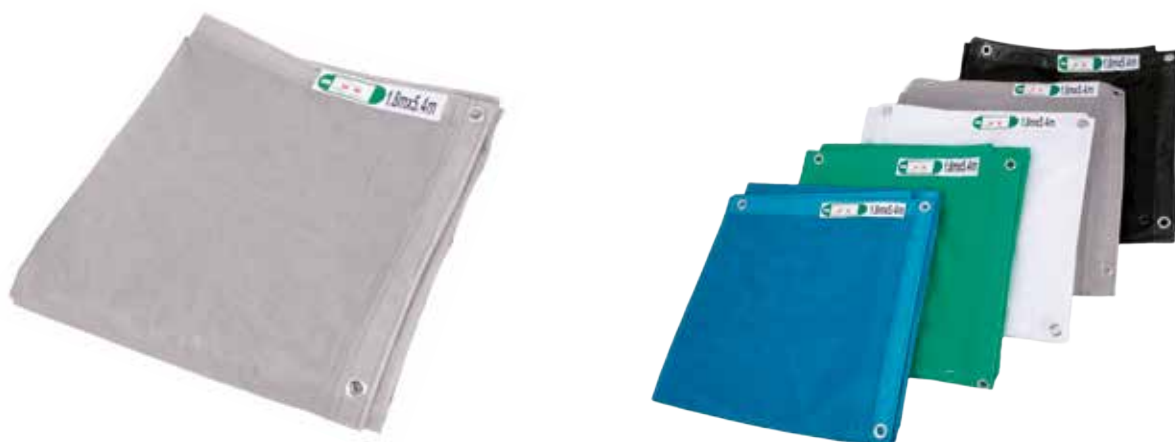

商品規格

サイズ (m)	ハトメピッチ		入数	色
	ピッチ	数		
1.8×3.4	425P	24	10 枚	緑・グレー
1.8×3.6	450P	24	10 枚	緑・グレー
0.6×5.1	300P	38	10 枚	グレー・黒
0.9×5.1	300P	40	10 枚	グレー・黒
1.2×5.1	300P	42	10 枚	グレー・黒
1.5×5.1	300P	44	10 枚	グレー・黒
1.8×5.1	300P	46	10 枚	グレー・黒
1.8×5.1	425P	32	10 枚	緑
0.6×5.4	450P	28	10 枚	緑・グレー・黒・青・白
0.9×5.4	450P	28	10 枚	緑・グレー・黒・青・白
1.2×5.4	450P	32	10 枚	緑・グレー・黒・青・白
1.5×5.4	450P	34	10 枚	グレー・黒・白
1.8×5.4	450P	32	10 枚	緑・グレー・黒・青・白
3.6×5.4	450P	40	5 枚	緑・グレー
0.6×6.3	450P	32	10 枚	緑・グレー・黒・青・白
0.9×6.3	450P	32	10 枚	緑・グレー・黒・青・白
1.2×6.3	450P	36	10 枚	緑・グレー・黒・青・白
1.5×6.3	450P	38	10 枚	グレー・黒
1.8×6.3	450P	36	10 枚	緑・グレー・黒・青・白
0.6×7.2	450P	36	10 枚	グレー・黒・青
0.9×7.2	450P	36	10 枚	グレー・黒・青
1.2×7.2	450P	40	10 枚	グレー・黒・青
1.5×7.2	450P	42	10 枚	グレー・黒・青
1.8×7.2	450P	40	10 枚	グレー・黒・青

ハトメの材質：アルミ

目合：約1mm目

用途

足場作業中に材料や工具など落下するのを防止したり、洗浄時の水や塗装時の塗料が現場以外に飛散するのを防止します。足場の危険性を軽減したり、落下物の防止、周囲の住宅や道路に迷惑をかけないようにするための、重要な安全策です。

特長

通気性が良く風圧による支柱への負担を軽減します。消防法で定められた防炎性能認定品です。

※名入れ対応も可能です。担当窓口までご相談ください。

土木資材
止水資材
足場仮設
シート類
養生資材
塗装資材
テープ類
内装資材
基礎鉄筋
型枠資材
保安資材
現場用品
清掃用品
物流荷役
緑化資材

飛散防止ネット



商品規格 材質：ポリエチレン 非防炎の仕様

サイズ (m)	ハトメピッチ	織り方	色	入数(枚)
1.8×5.4	450P	ラッセル織り	白	10
3.6×5.4	450P	ラッセル織り	白	5

※その他特注サイズの納入実績もございます。ご相談ください。

用途

塗料飛散防止、防風・防砂・防雪・防虫・防鳥などに

特長

塗料の飛散を防ぎつつ、作業に適した通気性を現場に与えます。軽量で柔軟性があるため張りやすく、取り扱いが容易です。

ターポスクリーン®

平岡織染株式会社

メーカーHP



防火性能認定品



#1023

グレー

仮設工業会認定品

特長

#1034 と比べ重量約 15% の軽量化を実現し作業効率が向上。



#1004

シロ スカイブルー
グレー ライトグリーン
クロ ダークグリーン

仮設工業会認定品



#1034

シロ
グレー

仮設工業会認定品

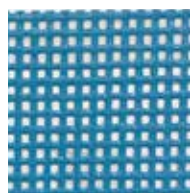

#1003

シロ スカイブルー
グレー ライトグリーン
ダークグリーン

仮設工業会認定品

用途

建築養生メッシュシート、懸垂幕、防雪シート、袋物など

材質

基布：ポリエステル 100%
樹脂：ポリ塩化ビニル (PVC)

●(参考)(一社) 仮設工業会認定基準

項目		認定基準
引張強さ x 伸び	kN・mm	68.6 以上
引張強さ	N/3cm	1471 以上
はとめの強さ	N	981 以上
防炎性		合格
落下試験		4m 貫通せず

※水平に対し 30 銅管落下 (銅管重量は 4.8kg)

仮設工業会認定品とは、メッシュシートについて規定されている構成部品・規格に適合し、認定工場で縫製され認定試験に合格したのものです。

※ターポスクリーン® #1023・#1034・#1004 は構成部品メッシュシートとして認定基準に合格しています。

防音シート

防炎性能認定品



商品規格

厚さ (m/m)	サイズ	ハトメピッチ	ハトメ数	入数 (枚)
1.0mm	0.6m × 3.4m	H 300P X W 300P	48	2
	0.9m × 3.4m		50	2
	1.2m × 3.4m		52	2
	1.5m × 3.4m		54	2
	1.8m × 3.4m		56	2
	1.8m × 5.1m		68	2
0.4mm	0.6m × 3.4m	H 300P X W 300P	48	5
	0.9m × 3.4m		50	5
	1.2m × 3.4m		52	5
	1.5m × 3.4m		54	5
	1.8m × 3.4m		56	5
	0.6m × 5.4m		72	5
	0.9m × 5.4m		74	5
	1.2m × 5.4m		76	5
1.8m × 5.4m	80	5		

用途

解体工事、建設工事等の壁面養生など

特長

厚手タイプは高強度で破れにくく耐久性にも優れています。軽量タイプは厚手タイプに比べて重さが60%レスと、抜群の軽さで作業軽減の効果があります。

サウンドシャッター®

平岡織染株式会社

防炎性能認定品



用途

建築工事現場・解体工事現場・工場内遮音材・工場出入口間仕切りなど

特長

- 遮音性：1000Hzの周波数帯域で12.3dB(KN-800)～22.4dB(KN-3000)の遮音効果があります。
- 耐久性：高強度ポリエステル繊維で製織した基布に特殊配合樹脂をラミネートしております。
- 採光性：透光率50%以上を確保し作業現場の安全性に寄与します。

商品規格

製品名	基布	コーティング樹脂	厚さ (mm)	色	
KN-1000	ポリエステル100%	ポリ塩化ビニル	1.0	ライトグリーン・アイスグレー	仮設工業会認定品
KN-1100 採光	ポリエステル100%	ポリ塩化ビニル	1.2	透明 (透光率：52.5%)	仮設工業会認定品
KN-2000	ポリエステル100%	ポリ塩化ビニル	1.4	ライトグリーン・オフホワイト	
KN-3000	ポリエステル100%	ポリ塩化ビニル	2.0	ライトグリーン	
KN-800	ポリエステル100%	ポリ塩化ビニル	0.7	アイスグレー	仮設工業会認定品
KN-800 採光	ポリエステル100%	ポリ塩化ビニル	0.8	透明 (透光率：56%)	仮設工業会認定品

* 仮設工業会認定品とは、防音シートについて規定されている構成部品・規格に適合し、設定工場にて製造され認定試験に合格したものです。サウンドシャッター® KN-800・KN-1000・KN-1100は構成部品防音シートとして認定基準に合格しています。

土木資材
止水資材
足場仮設
シート類
養生資材
塗装資材
テープ類
内装資材
基礎鉄筋
型枠資材
保安資材
現場用品
清掃用品
物流荷役
緑化資材

PP養生用グリーンネット

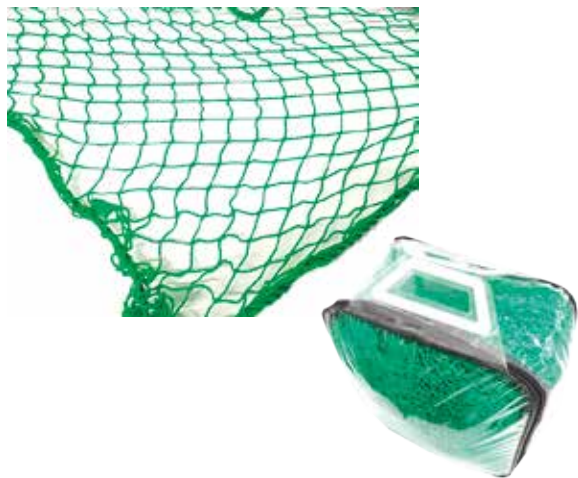

商品規格

材質：ポリプロピレン(ネット)、ポリエチレン(ロープ)

サイズ(m)	網目(mm)	入数(枚)
2×3	25	8
3×5	25	5
5×5	25	3
5×7	25	2
5×10	25	2
7×10	25	2
10×10	25	1

用途

建設現場での資材養生。台風時の風対策や園芸用として

特長

手提げバッグ付きで保管管理に便利です。多目的にご使用いただけます。

安全ネット

大嘉産業株式会社



メーカー HP



商品規格

規格品寸法(m) 5×5 5×10

用途

高所作業における墜落防止、工事の安全対策に

材質：ポリエステル
 網地・種類：ラッセル
 網地・規格：3.2mm 280 T/174
 網地・目合：100mm×100mm
 結節・強度：1.3kN以上
 縁網・径：9mm
 縁網・強度：14.7kN以上
 色：ホワイト

ダイカネット 15

大嘉産業株式会社



メーカー HP



商品規格

規格品寸法(m) 0.5×6 1×6 2×6 3×6 4×6 5×5 5×10
 6×6 7×7 8×8

※特注サイズ製作依頼承ります。

用途

作業者の墜落や小物の落下を防ぎます。

材質：ポリエステル
 網地・種類：ラッセル
 網地・規格：2.5mm 280 T/48
 網地・目合：15mm×15mm
 結節・強度：0.40kN以上(平均値)
 縁網・径：9mm以上
 縁網・強度：14.7kN以上
 色：ブルー・白

ネットクランプ

伊藤製作所株式会社



商品規格

商品名	適応フランジ厚	質量 (g)	入数
ネットクランプ	12 ~ 35	630	30
ネットクランプ50	25 ~ 50	657	20

ボルト材料：クロムモリブデン鋼
本体材料(仕上げ)：SC材クロメートメッキ

用途 鉄骨に取付けて安全ネットの設置に

特長 鑄造一体型で「溶接」や「かしめ」が無く頑丈です。
適応フランジ厚により2種類からお選びください。

ネットブラケット

平和技研株式会社



ネットブラケット A型



ネットブラケット B型



商品規格

表面処理：ドブメッキ仕上げ

商品名	クランプ	可動範囲(mm)	質量 (kg)
ネットブラケット A型	φ48.6・φ42.7 兼用	334 ~ 509	2.3
ネットブラケット B型	φ48.6・φ42.7 兼用	185 ~ 265	1.8

用途 躯体と足場間のネットを設置するためのブラケット

特長 起立式になっていますので、使用しないときはパイプを垂直にすると開口部での作業も可能です。折りたためて、更にA型は伸縮式なのでパイプに収納できてコンパクトです。

シートヒモ



商品規格

長さ (mm)	色	入数
600	緑	5000本 / 箱 1000本 (100本 × 10束) × 5束
	青	
	白	
	グレー	
800	黒	
	青	
	白	
	グレー	
	黒	

用途 各種シートの結束用に

土木資材

止水資材

足場仮設

シート類

養生資材

塗装資材

テープ類

内装資材

基礎鉄筋

型枠資材

保安資材

現場用品

清掃用品

物流荷役

緑化資材

防草シート



商品規格

サイズ 1m×50m 2m×50m

材質：ポリプロピレン (UV 剤入)

用途 雑草が生えてくるのを抑制したい場所へ

特長 排水性に優れているので、水や空気、液体肥料を通しますが、高遮光率で紫外線を遮断し、雑草の光合成を抑制することにより除草効果を発揮します。約 20 cm 間隔で緑のラインが入っています。

PP 土木シート



商品規格

サイズ 1m×50m 1m×100m 2m×50m 2m×100m

材質：ポリプロピレン #12×12

用途 軟弱地盤改良工事・宅地造成工事・仮設道路工事などにおけるぬかるみ対策として、建築用養生シートとして

特長 建築用養生シートとして戸建住宅の足場・基礎周りを養生し現場の美観と安全性をUPします。編込み状シートの為、雨等の水分を地面に通し、基礎への泥汚れを防ぐ効果があります。水分を地面に通し、作業中に出たガラはシートの上に残せる為、廃棄の際も大変便利です。

シートクギ

株式会社保寿産業

メーカーHP



商品規格

材質：ポリプロピレン 本体色：グレー・黒

長さ (mm)	プレート幅×高さ (mm)	入数 (本)
130	80×38	20(小袋) 400(箱)

用途 防草シート・ブルーシートなどの固定用クギ

特長 細身なので固い地面や目の細かいシートも楽に差し込みが可能。3対のカエシが付いた抜けにくい形状になっています。笠部は引き抜く際に便利な指掛かりを設けた形状です。

固定コ型ピン『ピン助』 /プラワッシャー



商品規格 (ピン)

サイズ (mm)	太さ (mm)	入数 (本)
150	約 4φ	50
200	約 4φ	50
300	約 4φ	50

商品規格 (ワッシャー)

直径 (mm)	入数 (枚)
60	50

用途 防草シート・ブルーシートなどの固定に

特長 打ち込みやすい剣先タイプで、しっかりと差し込むことが出来ます。プラワッシャーと一緒に使うことで打ち込み箇所のシート破れしにくくなります。

ザバーン® 防草シート プランテックス® 防草シート

株式会社グリーンフィールド



ザバーン



プランテックス



雑草の抑制



抜群の水はけ



耐久性が高い

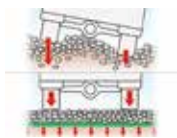

砂利の沈下防止



施工が簡単



環境良品

環境にやさしい



商品規格

商品名	仕様	品番
ザバーン 350 グリーン (高耐久・強力タイプ 厚さ 0.8mm)	3m×20m	XA-350G3.0
	2m×30m	XA-350G2.0
	1m×30m	XA-350G1.0
ザバーン 240 グリーン (強力タイプ 厚さ 0.64mm)	2m×30m	XA-240G2.0
	1m×30m	XA-240G1.0
ザバーン 136 グリーン (スタンダードタイプ 厚さ 0.4mm)	2m×50m	XA-136G1.0
	1m×50m	XA-136G2.0
プランテックス 240 ブラック / ブラウン (スタンダードプラス 厚さ 0.64mm)	2m×30m	PT-240BB2.0
	1m×30m	PT-240BB1.0
プランテックス 125 ブラウン / ブラック (ガーデンタイプ 厚さ 0.4mm)	2m×50m	PT-125BB2.0
	1m×50m	PT-125BB1.0

用途

道路予定地、中央分離帯、のり面、公園、ウッドデッキ下、太陽光発電所、庭園、インターロッキングなど

特長

- ・繊維同士の間が広がりやすく、強い雑草の貫通も許さない。
- ・水と空気を通すので、土壌や植物には影響を与えない。
- ・高い強度と弾力性で砂利の沈下を防止。
- ・350G・240G は耐候性が高く、暴露でも長期使用可能。
- ・軽くて簡単カットのラクラク施工
- ・土壌汚染等、環境に悪影響を与える化学物質不使用。

シートを敷くだけで雑草の成長を抑制。ザバーン® なら暴露でも最大で15年以上の防草効果が期待できます

比較表	ザバーン®			プランテックス®	
	350 グリーン	240 グリーン	136 グリーン	240 ブラック / ブラウン	125 ブラック / ブラウン
雑草対応	＜強い雑草＞ スギナ、チガヤ、ヨシ、笹、 セイタカアワダチソウなど		＜小さな雑草＞ オオバコ、タンポポ、 ナズナなど	＜強い雑草＞ スギナ、チガヤ、ヨシ、笹、 セイタカアワダチソウなど	砂利下 植栽ワッシャー と併用
砂利駐車場の下	◎	○		○	
歩行砂利道の下	◎	◎	○	◎	○
耐用年数（暴露）	10~15年以上	7~13年	砂利下のみ	No data	No data
耐用年数（砂利下）	半永久	半永久	半永久	半永久	半永久

※上記はあくまで目安です。使用状況により異なる場合がございます。

土木資材
止水資材
足場仮設
シート類
養生資材
塗装資材
テープ類
内装資材
基礎鉄筋
型枠資材
保安資材
現場用品
清掃用品
物流荷役
緑化資材

ザバーン® 副資材

株式会社グリーンフィールド

メーカー HP



商品規格

商品名	仕様	入数
コ型止めピン 150	φ4×40mm×150mm	50本
コ型止めピン 200	φ4×40mm×200mm	50本
コ型止めピン 300	φ4×40mm×300mm	50本
防草ワッシャーグリーン	φ80mm×H12.5mm×t2mm	50枚
防草ワッシャーブラウン	φ80mm×H12.5mm×t2mm	50枚
防草ワッシャーブラック	φ80mm×H12.5mm×t2mm	50枚
ザバーン®用接続テープ つや消し	100mm×20m	1巻
プランテックス接続テープ ブラウン	100mm×20m	1巻
GF 強力両面テープ	50mm×20m	1巻
GF ボンド 1.2kg入 (タコ足ノズル付)	1.2kg カートリッジタイプ	1缶

RCF® 防根防竹シート

株式会社グリーンフィールド

メーカー HP



商品規格

出荷単位：1本

商品名	仕様	品番
RCE®防根・防竹シート	50cm×20m	RCF420-0520
	1m×20m	RCF420-1020
	1.5m×20m	RCF420-1520
	2m×20m	RCF420-2020
	50cm×10m	RCF420-0510
	1m×10m	RCF420-1010
	1.5m×10m	RCF420-1510
	2m×10m	RCF420-2010
RCE®防根テープ	10cm×10m	RT-1000

用途 全ての樹木・竹の根の侵入を防ぎ
舗装道路や屋上庭園、地中の配管などを保護します

特長 全ての植物根に対応したオールラウンド防根、
防竹シート高い強度を持つポリプロピレン
・化学薬品不使用で、土壌、植物への影響はなし
・耐水性に優れ、移駐環境の影響を受けづらい
・紫外線劣化防止加工により、露出部も高耐久
・揮発成分、におい、べたつきはなし
・軽量で優れた施工性

防草シート KOMA (コマ)

小泉製麻株式会社

メーカーHP

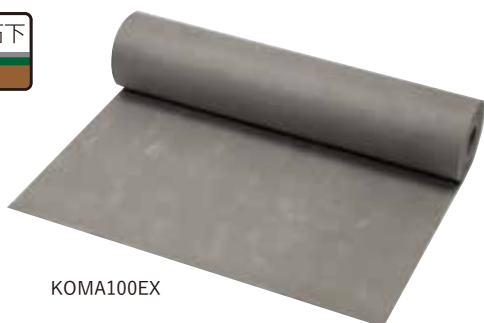

KOMA100EX



KOMA150



KOMA200



KOMA250



用途

主に土木・エクステリア用途で使用され、碎石下と曝露敷（KOMA100EX を除く）の両方で使用が可能です。全国で多数の実績がある安心のロングセラー商品です。

特長

- ・ 細い繊維を使用することで織むらを減らし、高密度なシートを実現。光を遮断し雑草の生長を抑制し、突き抜け・すり抜けに対しても高い耐久性を発揮します。
- ・ 柔軟性があり、地面の凹凸に馴染みやすいです。
- ・ 多種多様なラインナップで、現場のニーズに応じてお選びいただけます。
- ・ KOMA150、200、250 は重ね幅の 10 cm を予め確保した規格でご用意。必要数量の計算や施工の手間を減らします。

商品規格

製品名	重量	色	材質	規格
KOMA100EX	100g/m ²	グレー	ポリエステル長繊維不織布	厚さ：0.3mm 幅：1m・2m 長さ：50m
KOMA150	150g/m ²	グリーン・ブラウン	ポリエステル長繊維不織布	厚さ：0.4mm 幅：1.1m・2.1m 長さ：50m
KOMA200	200g/m ²	グリーン	ポリエステル長繊維不織布	厚さ：0.5mm 幅：1.1m・2.1m 長さ：50m
KOMA250	250g/m ²	グリーン	ポリエステル長繊維不織布	厚さ：0.6mm 幅：1.1m・2.1m 長さ：50m

土木資材

止水資材

足場仮設

シート類

養生資材

塗装資材

テープ類

内装資材

基礎鉄筋

型枠資材

保安資材

現場用品

清掃用品

物流荷役

緑化資材

バロン透水シート

小泉製麻株式会社



PK-100 ホワイト



PK-150



PK-200



PKL-110

用途

ILB サンド層流出防止用途・浸透側溝 / 浸透柵砕石沈下防止用途。
 透水シートを敷設することにより急激な雨などによる、土壌の流出を防ぐ。
 各種浸透施設の、砕石及びサンド層セパレート用途。

特長

特殊な構成により高い透水性と柔軟性、フィルター機能あり。
 排水機能と土壌流出抑制効果。
 軽量かつ丈夫で抜群の施工性。



商品規格 材質:ポリエステル

品番	材質	厚さ (mm)	質量 (g/m ²)	引張強度 (N/5cm)	伸度 (%)	透水係数 (cm/sec)	幅 (cm) × 長さ (m)
PK-100 ホワイト	短繊維不織布	0.6	100	㊦ 150 × ㊦ 150	㊦ 40 × ㊦ 50	1 × 10 ⁻¹ 以上	100 × 100 150 × 100 200 × 100
PK-150	短繊維不織布	1.5	150	㊦ 250 × ㊦ 250	㊦ 70 × ㊦ 70	1 × 10 ⁻¹ 以上	100 × 50 200 × 50
PK-200	短繊維不織布	2.0	200	㊦ 300 × ㊦ 300	㊦ 80 × ㊦ 80	1 × 10 ⁻¹ 以上	100 × 25 200 × 25 100 × 50 200 × 50
PKL-110	長繊維不織布	1.0	110	㊦ 300 × ㊦ 300	㊦ 50 × ㊦ 60	1 × 10 ⁻¹ 以上	100 × 50 100 × 100 200 × 50

ベストボード®

エムエフ株式会社

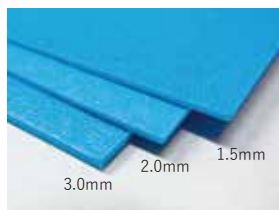
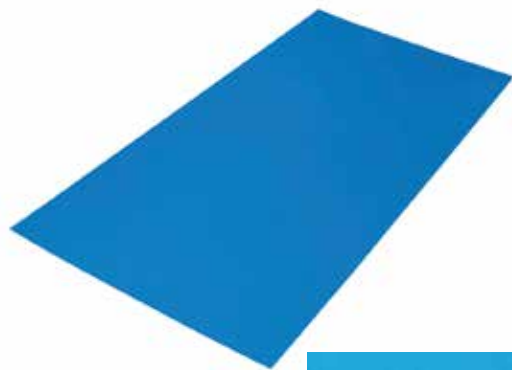

メーカーHP



商品規格

サイズ	入数

用途

建築・工場・引越し現場の床・廊下の養生に

特長

- ・抜群の耐久性
 - ・耐衝撃性、耐荷重性に優れ落下物による損害を防ぎます
 - ・耐水性があり、水洗いできる
 - ・水に強いので、屋外で雨に濡れても心配ありません
 - ・繰り返し使用してもベニヤのようにササクレがなく、何度でもご利用いただけます
- ※2.0mm厚のみ表面エンボス無しです

材質

- 1.5mm：ポリプロピレン（無発泡）
- 2.0mm：ポリプロピレン（2倍発泡）
- 3.0mm：ポリプロピレン（1.3倍発泡）

パンチカーペット ロールタイプ

ワタナベ工業株式会社

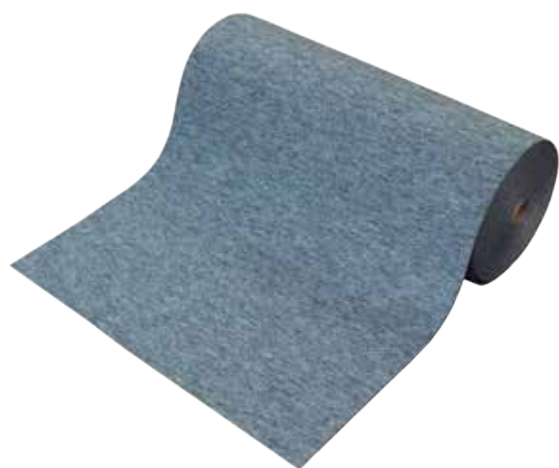

メーカーHP



商品規格

サイズ(mm×m×mm)	入数(本)
W約910×L30乱×t約3	1
W約1820×L30乱×t約3	1

用途

業務用施設、及び一般家庭、ホテル、学校、病院など幅広い用途に

特長

日本製で防炎性能のあるカーペットです

品番 / カラー



土木資材

止水資材

足場仮設

シート類

養生資材

塗装資材

テープ類

内装資材

基礎鉄筋

型枠資材

保安資材

現場用品

清掃用品

物流荷役

緑化資材

ダイヤボード

日大工業株式会社

メーカーHP



拡大図



拡大図

商品規格

ダイヤボード

サイズ	入数	色
1.5mm厚 × 900mm × 1800mm	10枚 / 梱包	ブルー
2.0mm厚 × 900mm × 1800mm	10枚 / 梱包	ブルー
2.5mm厚 × 900mm × 1800mm	10枚 / 梱包	ブルー
3.0mm厚 × 900mm × 1800mm	10枚 / 梱包	ブルー
2.0mm厚 × 900mm × 1800mm	10枚 / 梱包	黒

たためるダイヤボード

サイズ	入数	色
1.5mm厚 × 900mm × 1800mm	10枚 / 梱包	ブルー

三つ折りタイプなので、運搬時は省スペースで持ち運びが楽です。
(折畳み時のサイズ 610×900)

用途

建築現場・工場、引越し現場の床・廊下、壁・エレベータ
廻りの資材置き、選挙投票所の床など

特長

安全性を重視してダイヤ柄の深シボがついた養生板。
強度があり、滑りにくいのが特徴です。
再生プラスチック原料を使用しています。
2.0mm厚のみお得な黒色をご用意してます。

材質

再生プラスチック製 無発泡養生板

ポリプレート

モリマーサム樹脂工業株式会社

メーカーHP



用途

- ・各種間仕切り
- ・加工材用・床下敷

特長

- ・1.5倍発泡のポリエチレン樹脂板。
- ・発泡品だから軽い！・カッター等で簡単に切断が可能。
- ・耐薬品性に優れています。・両面コロナ放電処理を行い
接着性を持たず事も可能です。(受注生産品のみ)

商品規格

色	白	黒	青	赤	黄	緑	白	黒	青	赤	黄	緑	白
厚み(mm)			2.4						2.4				1.5
幅(mm)			910						910				910
長さ(mm)			1820						1820				1820
梱包単位			10枚						10枚				10枚

プラベニヤ

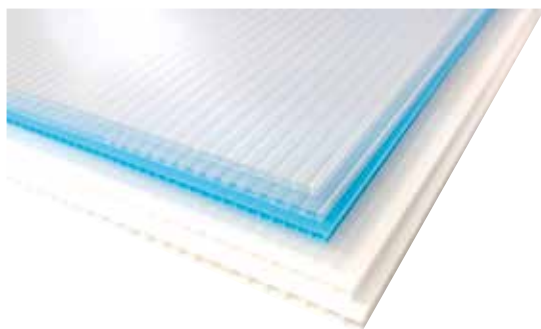

用途

壁、床、ガラス、エレベーターなどの養生に

特長

カッターで簡単にカットでき折り曲げも容易で、養生個所の形状によくなじみます。非常に軽いので持ち運びが簡単で、養生作業も楽にきれいにできます。ベニヤのようにささくれだったり、腐ったりしません。

使用後の焼却時に有毒ガスが発生しません。

プラダン、ダンブラなどとも呼ばれます。

商品規格(プラベニヤ)

色	厚み(mm)	幅(mm)	長さ(mm)	梱包数(枚)
ナチュラル(軽量タイプ)	2.5	900	1800	20
ナチュラル	2.5	910	1820	20
ナチュラル	3.0			20
白	4.0			20
白	5.0			10
青	2.5			20

商品規格(折りたたみプラベニヤ)

色	厚み(mm)	幅(mm)	広げた長さ(mm)	畳んだ長さ(mm)	梱包数(枚)
ナチュラル(軽量タイプ)	2.5	900	1800	450	20

ポリフィルム



商品規格

番手	厚さ(mm)	全幅(mm)	長さ(m)	荷姿	梱包(本)
#3	0.018	950	100	シングル	5
#3	0.018	1800	100	シングル	5
#3	0.018	3600	100	ダブル	2
#5	0.025	950	100	シングル	2
#5	0.025	1800	100	シングル	2
#5	0.025	3600	100	ダブル	2
#10	0.05	950	100	シングル	2
#10	0.05	1800	50	シングル	2
#10	0.05	1800	100	シングル	1
#10	0.05	2000	50	シングル	2
#10	0.05	2000	100	シングル	1
#10	0.05	4000	50	ダブル	1
#15	0.075	1800	50	シングル	2
#15	0.075	2000	50	シングル	1
#15	0.075	4000	50	ダブル	1
#20	0.1	1800	50	シングル	1
実厚	0.15	2000	50	シングル	1
実厚	0.15	2000	50	ダブル	1

用途

土間コンクリート、舗装コンクリートの下張り防湿に効果を発揮します。塗装工事や内装工事の汚れ防止、また雨よけ、ほこりよけなどに

特長

用途に合わせてお選びいただけるように幅広いサイズ、リサイクル原料を使用した再生品とバージン材100%のPURE品の2種類があります。また、実厚品は試験成績表の発行が可能です。

壁養生用プラベニヤ固定具

倒れま 10 (テン)

エムエフ株式会社



メーカー HP



商品規格

厚さ(mm)	高さ(mm)	足長
7	750	150

用途

壁養生用プラベニヤの固定具

特長

壁にテープを貼ることなく、壁養生用プラベニヤを固定できます。スチール製に比べて、自重が軽くて持ち運びが便利です。7mmのプラベニヤを基材としておりますので耐久性に優れており、繰り返しご利用できます。ポリプロピレン製ですので、屋内外問わずご使用できます。現場・倉庫での仮置きの際にスペースをとらずに保管できます。

養生ブルーマット



商品規格

幅(m)	長さ(m)
1	30

用途

引越しや内外装、塗装時の養生として

特長

発泡ポリエチレンと強化フィルムを貼り合わせてエンボス加工してあるので、衝撃を吸収し、傷や汚れを防ぎます。カッターやハサミで簡単にカットができます。水に強く・防湿性に優れています。

ポリエチレン気泡緩衝材

キャプロン®

株式会社JSP



#1000NL 拡大図

メーカー HP



商品規格

品番	幅(mm)	長さ(m)	気泡径(mm)	高さ(mm)	構成
#1000NL	1200	42	10	3.5	3層品

用途

輸送時の梱包材など

特長

ナイロン配合のため、長期的な緩衝性がある。フィルムが貼ってあるため、表面が平滑である。

メジャーボード

エムエフ株式会社



メーカー HP



商品規格

商品名	厚み (mm)	幅 (mm)	長さ (mm)	入数 (枚)
メジャーボード4つ折りタイプ	3	900	1800	20
メジャーボード2つ折りタイプ	3	900	1800	10

材質 表面：ポリエチレンフィルム + 紙管原紙 裏面：発泡ポリエチレン

用途

床・廊下などの養生

特長

400mm 間隔に印刷されたミニメジャーの間の格子は全て 50mm 角になっています。

ラインやメジャーを目安にして、レイアウトを考えたり、養生材としてご使用いただく際の加工がとて楽です。

4つ折りタイプはコンパクトになるので持ち運びに便利です。

フラットボード

エムエフ株式会社



メーカー HP



商品規格

厚み(mm)	幅(mm)	長さ(mm)	入数(枚)	出荷ロット(枚)
2	720	1700	5	50

材質：再生パルプ

用途

床・廊下などの養生

特長

衝撃に強い養生材です

二つ折りにできますので、持ち運びしやすく収納にも便利です。

720mm 幅ですので、カットをしなくても廊下幅に対応します。

紙単一素材の為環境に優しく、ゴミの分別が容易にできます。

床養生シート

栄光加工紙株式会社



メーカー HP



商品規格

品名	規格	構成
LP	1m×50m	両面ラミネート
LP-1	1m×50m	片面ラミネート 片面紙

用途

床・廊下などの養生

特長

養生シートにはエンボス加工を施してある為、平面、曲面、階段、入隅と自在に使用可能で床材の保護には最適です。

土木資材

止水資材

足場仮設

シート類

養生資材

塗装資材

テープ類

内装資材

基礎鉄筋

型枠資材

保安資材

現場用品

清掃用品

物流荷役

緑化資材

フェイスガード（逆巻き）

エムエフ株式会社



拡大図

メーカー HP



商品規格

幅(mm)	長さ(m)	入数(本)
1000	30	4

材質：ポリエチレンフィルム

用途

床下地合板の養生

特長

フェイスガードはポリエチレン系フィルム基材とし、アクリル系の粘着剤を塗布した床養生シートです。
気密性・防水性・粘着性に優れ、施工中の床合板を土足の汚れや雨などから守ります。建築時も安心して作業が出来るようにエンボス加工を施しています。
フロー材を貼る際に、木くずやゴミなども一緒に取り除く事ができます。逆巻きなので一人で貼る事ができます。

紙養生カーテン

オリオン産業株式会社



メーカー HP



商品規格

幅(mm)	高さ(mm)	入数
2000	1950	50 枚入り

材質：クレープ紙

用途

室内の日焼け防止に

特長

入居前の室内を直射日光から守り、たたみやクロスの変色を防止します。
紙なのではさみやテープでサイズ調整可能で、処分も簡単です。
フックピンが付いているので、カーテンレールに取付け可能です。

建築床養生シート M-5

株式会社JSP



表面拡大図



裏面拡大図

メーカー HP



商品規格

品名	寸法
M-5	(ミラマット1mm+中芯ボールクロス)×1,000mm幅×50m巻

用途

産業用包装資材、防湿・防水断熱材

特長

片面が発泡ポリエチレンであるため、緩衝性がある
クラフト紙貼り合わせにより、断熱性がある
クラフト紙とクロス貼り合わせにより、強度がある

エンビシート

エムエフ株式会社

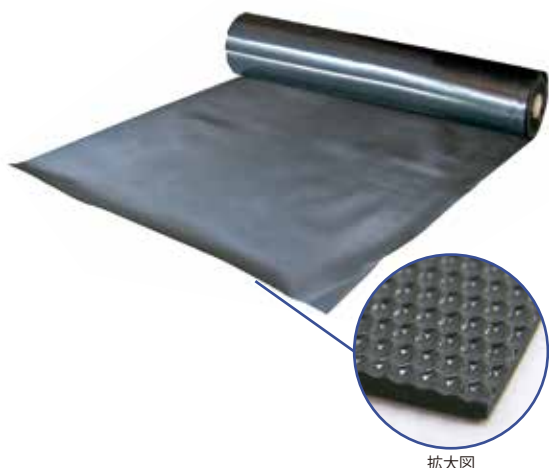

拡大図

メーカー HP



商品規格

厚さ (mm)	幅 (mm)	長さ (m)	色
0.3	1000	30	黒
0.5	1000	30	黒

用途

住宅周り・玄関・ベランダなどの屋外床養生。
選挙投票所の床養生に傷から守ります。

特長

自重があるので風でめくれ上がりにくく、しっかりとなじみます。荷重に耐える頑強性と、衝撃に耐える緩衝性・柔軟性を兼ね備えています。
厚み・色・エンボスなどで種類があり、現場の状況や環境に応じて柔軟に対応できます。
水を通しませんので、建築現場だけでなく選挙・災害時の体育館の床などにも利用できます。

B山ゴムマット



商品規格

厚さ (mm)	幅 (m)	長さ (m)
3	1	10

用途

体育館や会場等の床面養生、安全通路の確保に

特長

山型に筋が入っているため、クッション性と滑り止め効果が期待できます。

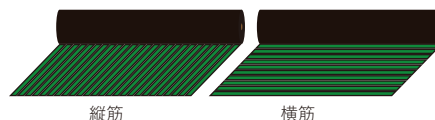

縦筋

横筋

縦筋：長手 10m 方向に筋が入っています（画像は縦です）
横筋：短手 1m 方向に筋が入っています

筋入り塩ビマット

玉田株式会社

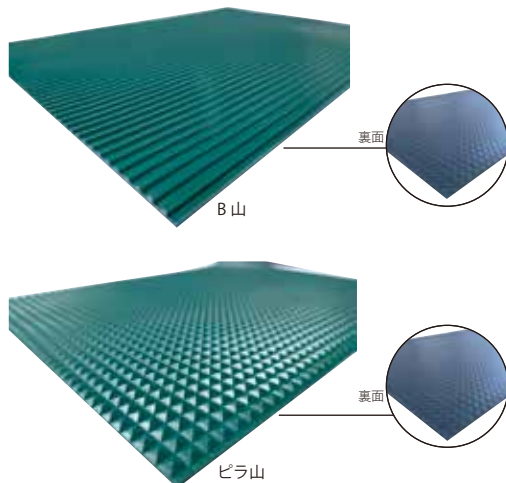

B山

ピラ山

商品規格

厚さ (mm)	幅 (mm)	長さ (m)
1.7	915	20

用途

建築現場の床・住宅廻り、玄関、ベランダの床養生。
体育館や選挙投票所、イベント会場の床養生など

特長

耐水、耐油、耐摩耗に優れている塩化ビニール製のマットです。厚みがあるのでめくれ上がりにくいです。緩衝性と柔軟性を兼ね備えています。
【B山】エンボス柄で滑りにくく、高級感があるので、様々な場所に対応します。
【ピラ山】横からの断面は小さなピラミッド形状で滑り止め効果があります。

土木資材

止水資材

足場仮設

シート類

養生資材

塗装資材

テープ類

内装資材

基礎鉄筋

型枠資材

保安資材

現場用品

清掃用品

物流荷役

緑化資材

樹脂製敷板

Wボード

株式会社ウッドプラスチックテクノロジー



使用例

NETIS CG-150003-VE

メーカー HP



商品規格

	幅 (mm)	長さ (mm)	厚み (mm)	表面	重量 (±5%)
Wボード 48	1,219	2,438	15(13+2)	片面凸	39 kg
			20(5+13+2)	両面凸	39 kg
Wボード 36	910	1,820	15(13+2)	片面凸	21 kg
			20(5+13+2)	両面凸	21 kg
Wボード 1m×2m	1,000	2,000	15(13+2)	片面凸	27 kg
			20(5+13+2)	両面凸	27 kg
軽量 Wボード 48	1,219	2,438	13(8+5)	片面凸	25 kg
軽量 Wボード 36	910	1,820	13(8+5)	片面凸	13 kg

用途

敷鉄板・ゴムマットの代替品として

工事現場の車両搬入経路、臨時駐車場などの地面養生に最適

特長

敷鉄板に比べ一番重いサイズでも 39kg と軽量の為、輸送費大幅削減。

輸送時・設営時の騒音緩和でき、少人数短時間で設営可能です。

複合プラスチック素材を採用しており、強度に優れ、環境にやさしい樹脂製敷板です

標準色は黒・緑・グレーですがその他カラー板にも対応（受注生産）

農業分野専用敷板

Diban (ディバン)

株式会社ウッドプラスチックテクノロジー



使用例

メーカー HP



商品規格

	幅 (mm)	長さ (mm)	厚み (mm)	表面	重量 (±5%)	
4尺×8尺判	1,219	2,438	13(8+5)	滑り止め表面	27 kg	
3尺×6尺判	910	1,820	13(8+5)	表面：高さ5mm	裏面：フラット	15 kg
				裏面：フラット		
厚型 4尺×8尺判	1,219	2,438	15(13+2)	滑り止め表面	39 kg	
厚型 3尺×6尺判	910	1,820	15(13+2)	表面：高さ2mm	裏面：フラット	21 kg

用途

ビニールハウス周りの地面養生・あぜ道や通路の地面養生に

特長

農業分野専用の養生敷板。頑丈で軽量、低価格。安心の国内生産

(ISO9001 取得) プラスチック (ポリエチレン) を木質繊維により強化した複合材料『ウッドプラスチック』を使用

イベント用樹脂製敷板

Wターフ

株式会社ウッドプラスチックテクノロジー

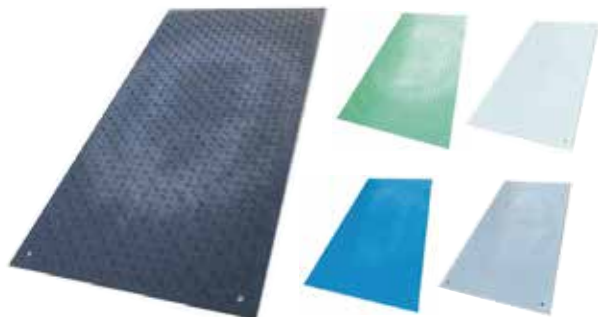

メーカー HP



商品規格

	幅 (mm)	長さ (mm)	厚み (mm)	重量 (±5%)
3尺×6尺判	910	1,820	8(6+2)	10 kg

表面：滑り止め表面 表面：高さ2mm 裏面：フラット

用途

イベント用の敷板・コンパネの代替品として・荷台の保護に

特長

Wボードシリーズ最軽量。大型車1台で1000枚搬入可能

ゴムマットより軽く、敷設やすい。滑り止めがあるため歩きやすい!

板厚6mm(+滑り止め2mm)で、重量10kgと軽量です

豊富なカラー展開(白・灰・緑・青・黒)の5色からお選びいただけます

多目的に使用できる耐久性抜群のゴムマット ニューストロングマット

篠田ゴム株式会社

メーカーHP

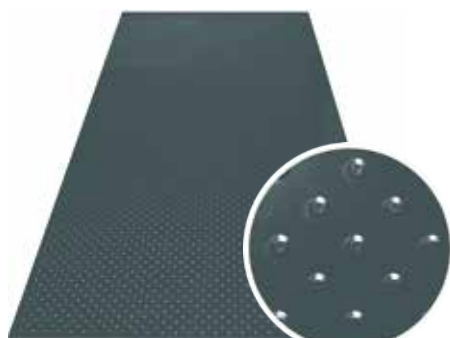

拡大図

商品規格

厚さ (mm)	幅 (mm)	長さ (mm)	重量
5	1000	2000	約 13kg
10	1000	2000	約 24kg

用途

敷鉄板の代用、工事現場歩行敷設、階段ステップ、工場・倉庫通路敷設
駅のホーム、立体駐車場歩行通路、イベント会場、仮設トイレ、床養生

特長

敷鉄板に比べ、運搬費が安価
抜群の耐久性能、そして優れた防音性・防振性
弾力性に富んでいるので滑りにくく、安全です
施設面/地面へ確実にフィットします
弾力性に富んだ材質なので、下地の損傷がありません
歩行時の足への負荷を軽減します

ワンツーマット

アラオ株式会社

メーカーHP

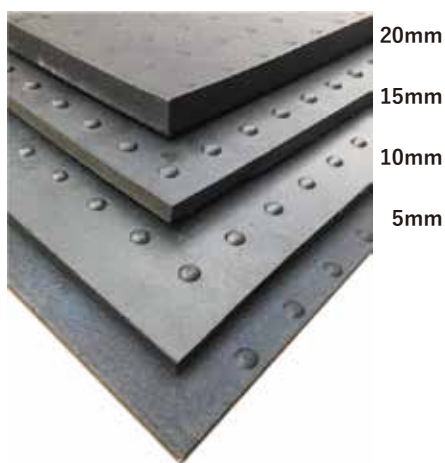

商品規格

厚さ (mm)	幅 (mm)	長さ (mm)	重量 (kg)
5	1000	2000	12
10	1000	2000	23
15	1000	2000	33
20	1000	2000	48

用途

歩行用・養生用

特長

弾力性に優れ、滑らず疲れず安全です
鉄板に比べ軽く、取り扱いが容易です
地面へのフィット性も抜群です
弾力体なので、下地の損傷がありません
使用状況により繰り返し使用が可能です

パレット D4-110185

三甲株式会社

メーカーHP



商品規格

外寸 (mm)	静荷重 (kg)	動荷重 (kg)	重量 (kg)
1850×1100×130	2000	500	20.4

材質：リサイクルポリプロピレン
色相：再生ブラック

用途

各種敷板の保管管理、運搬用に

特長

サイズが 1850mm×1100mm あるので、3×6 の敷板がパレットの外に出ることなく管理が可能になります。
10t ウイング車に効率よく積載可能です。
積載枚数 2列×5枚 平面 10枚積載できます。

土木資材

止水資材

足場仮設

シート類

養生資材

塗装資材

テープ類

内装資材

基礎鉄筋

型枠資材

保安資材

現場用品

清掃用品

物流荷役

緑化資材

突っ張りスタンド



商品規格

品番	使用範囲(cm)	重量(kg)	静止荷重(kg)
KTS-290	160-290	約3.3	60(垂直)
KTS-390	210-390	約4.1	60(垂直)

材質：スチール(本体)、アルミ(レバー)、スポンジ(グリップ)、合成ゴム(先端パッド)

用途

- ・天井材や天井部材取り付け時のサポートに
- ・シートを張って簡易養生スペースの確保に

特長

- ・使い方簡単な4ステップなので、設置撤去がスムーズです
- ・スライドさせるロックボタン付きで誤操作防止

ポリチューブ



商品規格

※入れたい物の直径 × π (3.14) ÷ 2 = 幅 (折径目安サイズ)

厚さ(mm)	折径(mm)	長さ(mm)	入数(巻)	使用許可範囲
0.1	100	50	10	～ 60φ
	150		10	～ 90φ
	200		10	～ 120φ
	250		8	～ 150φ
	300		6	～ 180φ
	350		6	～ 210φ

用途

仮排水用の簡易ホースとして 長尺用の簡易カバーとして

特長

必要な長さにカットして使用できます

材質：LDPE (ポリエチレン 100%)

人工芝



拡大図

商品規格

材質：ポリオレフィン系樹脂

商品名	幅(mm)	長さ(m)	入数(本)
人工芝(逆巻)	910	20	1
人工芝(逆巻)	910	25	1

用途

単管足場の下・玄関アプローチ部分・ベランダなどの屋外養生

特長

鮮やかな緑色が現に清潔感を与えます

緩衝性が高く、基礎周りの泥がよく落ちます

セーフティーカバー／ソフトブロックカバー

有限会社ダイトク化研



用途

柱・鴨居・敷居・ドア枠・手すりなど多用途の養生に

特長

耐衝撃性・耐久性に優れたクッション性のある素材を使用しています
5サイズで50～260mm幅まで使用できる適応範囲の広いフリーサイズ
使用する長さにあわせてカッターやハサミで簡単にカット可能です
適度なコシがあり、はめ込みやすく、固定性も優れているため、テープ等
を使用せずに固定できます。
燃やしてもダイオキシン等の有毒ガスは発生しない環境に優しい安心素材

商品規格

断面図	品番	適用範囲(mm)	寸法(mm)	入数(本)
	D-50(イエロー)	50~100	内径 47.8 x 長さ 1700	50
	D-65(グリーン)	90~120	内径 65 x 長さ 1700	40
	D-70(パープル)	100~160	内径 70 x 長さ 1700	40
	D-75(グリーン)	75~120	内径 60 x 長さ 1700	40
	D-90(ブルー)	100~200	内径 90 x 長さ 1700	40
	D-110(イエロー)	200~260	内径 110 x 長さ 1700	30

UFO[®]シリーズ

エムエフ株式会社



商品規格

商品名	有効幅(mm)	長さ(mm)	入数(本)
UFO [®] 8 ブルー	100~180	1800	60
UFO [®] 7 グリーン	100~180	1700	60
UFO [®] スリムグリーン	80~120	1700	80
UFO [®] 21	240mm 程度まで	2000	20
UFO [®] ロングブルー	100~180	2000	50
UFO [®] ロンググリーン	100~180	2000	50
UFO [®] ワイド	180~230	1800	40
ギヤ型ブルー	100~160	1700	70
竹千代丸	80~120	1700	50
竹千代ジャンボ	120~160	1700	50

用途

柱・開口枠・単管足場・玄関のドアノブ・階段の笠木・ベランダ手すりなどの養生に

特長

塩ビ製の物に比べて柔軟性が高く、落としても床を傷つけたり、商品自体が割れたりしません。
テープなしでも開口枠にフィットします。
簡単にカットできますので、柱だけでなく、手すり・笠木・単管足場などあらゆる箇所での養生にご利用いただけます。
カット・ハーフカットがしやすく様々な箇所に転用できます。

土木資材

止水資材

足場仮設

シート類

養生資材

塗装資材

テープ類

内装資材

基礎鉄筋

型枠資材

保安資材

現場用品

清掃用品

物流荷役

緑化資材

塗装シート



用途

- ・ 建築外壁塗装 ・ 内壁塗装などの塗装用養生シート

ST塗装シート

酒井化学工業株式会社



用途

- ・ 塗装養生用

自動車養生カバー



用途

- ・ 一時的な自動車の養生用カバーです。
- ・ 塗装やホコリから車を守ります。

商品規格

サイズ 幅 (mm) () 内は広げたサイズ	長さ (m)	厚さ (mm)	梱包数 (本)
900S	200	0.01	5
900W (1800)	100		
1300W (2600)	100		
1800S	200		
1800W (3600)	100		

S：シングル W：ダブル（折畳み） ※安全データシート有り
材質：HDPE

特長

- ・ 片面（ロール外側）にコロナ処理を施してありますので、シートに付着した塗料が乾燥しても剥がれ落ちにくい為、塗装面や周囲を汚しにくい。

メーカーHP



商品規格

厚さ (mm)	幅 (mm)	長さ (mm)	仕様
0.01	900	200	シングル
	900	100	ダブル
	1000	200	シングル
	1000	100	ダブル
	1300	200	シングル
	1300	100	ダブル
	1800	200	シングル
	1800	100	ダブル
厚口 0.018	1800	100	シングル
	2000	100	シングル

特長

- ・ 手で簡単に切ることができます。
- ・ 付着した塗料がシートから剥離しにくいです。
(コロナ処理面は巻いてる状態の内側です)

商品規格

ビニール製	厚さ (mm)	幅 (mm)	長さ (mm)
普通車用	0.03	3600	6500
ワンボックス車用	0.03	4800	7500
不織布製	幅 (mm)	長さ (mm)	
普通車用	3700	6800	
ワンボックス車用	4800	7500	

特長

- ・ センターマーク付きで位置を合わせやすく、周囲にゴムを入れてある為パタつきを防ぎます。不織布製はアジャスター付きで更に飛びにくい仕様になっています。
- ※ビニール製は夏場の使用、長期間の使用、濡れた車への使用はご遠慮ください。

布マスクー



用途

- ・屋内外の塗装養生

商品規格

サイズ	入数	サイズ	入数
300mm×25m	30巻	2100mm×25m	30巻
550mm×25m	30巻	2800mm×25m	20巻
1100mm×25m	30巻	3000mm×25m	20巻
1800mm×25m	30巻	3600mm×25m	20巻

テープ種類：16mm幅 布テープ

フィルム材質：HDPE（高密度ポリエチレン）半透明

フィルム厚さ：0.009mm

特長

- ・表面はコロナ処理されていますので、液だれや飛散しにくくなっています。
- ・個別にシュリンク包装されています。

ポリマスクー



用途

- ・屋内外の塗装養生

商品規格

サイズ	入数
550mm×25m	30巻
1100mm×25m	30巻
1800mm×25m	30巻
2100mm×25m	30巻
2600mm×25m	30巻

テープ種類：16mm幅 PEクロステープ

フィルム材質：HDPE（高密度ポリエチレン）半透明

フィルム厚さ：0.009mm

特長

- ・のり残りの少ないPEクロステープを使用。
- ・表面はコロナ処理されていますので、液だれや飛散しにくくなっています。
- ・個別にシュリンク包装されています。

難燃シートマスクー NAN-NEN®

大塚刷毛製造株式会社

メーカーHP



用途・特長

フィルム部分に酸素指数 26 以上【JIS K 7201】の難燃フィルムを採用することで、自己消火機能を発揮します。

商品規格

■難燃シートマスクー

※テープ部分は難燃性ではありません

シート幅(mm)	シート長(m)	製品高さ(mm)	テープ種類
300/550/1100	25	300	布 / バイオラン

シート材質：難燃ポリフィルム（コロナ放電処理）

■難燃テープ付シートマスクー

シート幅(mm)	シート長(m)	製品高さ(mm)	テープ種類
300/550/1100	25	300	難燃バイオランテープ

シート材質：難燃ポリフィルム（コロナ放電処理）

カラーズプレー



カラーズプレー

さび止めプレー

用途

●カラーズプレー

- ・木部、鉄部及びマーキング用としてご使用いただけます。
- ・乾燥時間：夏期約 30 分 冬期約 60 分
- ・標準塗り面積（二回塗り）：0.6 ～ 1.2 m²

●さび止めカラーズプレー

- ・木部、鉄部及び鉄部の下塗り、さび止め
- ・乾燥時間：夏季約 30 分 冬季約 60 分
- ・標準塗り面積（二回塗り）：0.6 ～ 1.2 m²

商品規格

カラーズプレー 色	容量	小箱	大箱
赤・白・黒・青・黄・緑・ピンク・グレー シルバー・つや消し黒・クリア	300ml	6 本	48 本
さび止めプレー 色			
あかさび・さびどめグレー			

ラッカーズプレーJ

サンデーペイント株式会社

メーカー HP



商品規格

容量	300ml	入数	12 本
----	-------	----	------

用途

- ・鉄部、屋内外木部への塗装、マーキングに

特長

- ・フロンガスやトルエン、メタノール、鉛・クロム等の有害物質を使用しない安心の日本製スプレーです。
- ・乾きもきわめて速い。表面乾燥：約 10 分 (20°C) 約 20 分 (冬期)
- ・よく使われる 15 色に限定したお徳用スプレーです。



下塗りマルチスプレー

シンロイヒ株式会社

メーカーHP



商品規格

容量	標準塗り面積	乾燥時間
100ml	0.15~0.2 m ² (2回塗り)	夏期約 15分 冬期約 30分

用途

・シンロイヒ製”蛍光スプレー””スーパー蓄光スプレー””ビームライトスプレー”専用の下塗りスプレー

特長

- ・蛍光、蓄光、反射の効果を高める。
- ・スプレーなので施工が簡単。誰でも手軽に塗装できます。

再帰反射塗料

ビームライトスプレー

シンロイヒ株式会社

メーカーHP



商品規格

容量	標準塗り面積	乾燥時間
100ml	0.12~0.16 m ² (1回塗り)	夏期約 20分 冬期約 40分

用途

- ・道路標識として交通安全に
- ・危険区域の表示など安全防災対策に

特長

- ・滑透明性塗料とガラスビーズ（反射球）を合わせた反射塗料です
 - ・塗膜面のガラスビーズが入射光を再帰反射することで、強力な反射性能を持つと同時に、光源方向に対するの反射機能を有しています。車のヘッドライトや懐中電灯などにより投射された光をほとんど再帰反射します。
- ※下塗りに必ずシンロイヒ「下塗りマルチスプレー」を塗装してください。

安全防災用

蛍光スプレー

シンロイヒ株式会社

メーカーHP



商品規格

容量	標準塗り面積	乾燥時間
300ml	0.8~1.2 m ² (2回塗り)	夏期約 20分 冬期約 40分

※乾燥時間は目安です

用途

- ・現場の危険箇所の識別表示や
- ・工具放置事故防止の為に注目させたい工具などのマーキングに

特長

- ・下塗り白色塗装なしで鮮明な蛍光色で安全防災表示用の目立つ塗装ができます
- ・細吹きノズルとなっている為、危険箇所表示のマーキングに最適
- ・スプレーなので、手軽に簡単に蛍光色塗装ができる
- ・鉄、木、スレート、コンクリート、アスファルトなど色々な素材へ塗布できる
- ・特定化学物質障害予防規則対応品



グリーン レモン イエロー ピンク レッド オレンジ

※この色見本は印刷ですので、現品は塗膜厚等により色相が若干異なります。

土木資材

止水資材

足場仮設

シート類

養生資材

塗装資材

テープ類

内装資材

基礎鉄筋

型枠資材

保安資材

現場用品

清掃用品

物流荷役

緑化資材

ジンクスプレー

サンデーペイント株式会社

メーカーHP



商品規格

商品名	用途	亜鉛末含有率
ジンクスプレー Pro	亜鉛メッキ面の補修や切断面のさび止めに。上塗り、下塗りとしても使用可能	92%
ジンクスプレー	亜鉛メッキ面の補修や切断面のさび止めに。上塗り、下塗りとしても使用可能 (但しシルバーのみ上塗りは不可)	グレー 92% シルバー 83%
シルバージンクスプレー	亜鉛メッキ面の補修や切断面の簡易さび止めに。	66%
亜鉛メッキ化粧スプレー	亜鉛メッキ面のやけ隠し、ジンク塗装後の色合わせに。	0%

速乾 21 さび止めスプレー A

サンデーペイント株式会社

メーカーHP



商品規格

容量	300ml	入数	12本
----	-------	----	-----

用途

- 鉄骨、門扉、サッシ、シャッター、金属サイディングなど
屋内外の鉄部・トタンのさび止めに

特長

- さび止め力に優れ、長期間さびの発生を防ぎます。
- 乾燥もわずか 30 分。スピーディーに作業ができます。
- 色数も、さび色、ねずみ、白の 3 色揃っています。
- ラッカー・水性・油性塗料が上塗りできます。

74 さび止めスプレー

サンデーペイント株式会社

メーカーHP



商品規格

容量	スプレータイプ 300ml / 420ml	ペンタイプ 50g
----	-----------------------	-----------

用途

- 屋内外の鉄部下塗りに

特長

- 安全性の高い環境配慮型さび止め塗料
- JIS K5674 規格品の塗料が充填されています。

色	
74 さび止めスプレー	赤さび 白 黒 グレー ダークグレー HK グレー MK ダークグレー
74 さび止めペン	赤さび グレー ダークグレー

さび転換剤

水性ラスホールド

サンデーペイント株式会社

メーカーHP



塗装前



塗装後

商品規格

容量	塗り面積 (2回塗り)	色
200g	約 0.6 ~ 0.8 m ²	シルバー・黒
0.8kg	約 2.4 ~ 3.2 m ²	
3.6kg	約 10 ~ 14 m ²	
16kg	約 48 ~ 64 m ²	

用途

- ・赤さびを黒さびに変換させて、さびをガッチリホールド
- ・鉄骨、鉄塔などの構造物、鉄柵、金網、グレーチング
- ・黒色は車の下廻りにも

特長

- ・さびの上から直接塗装可能だからさび取り不要！
時短で作業効率がアップします。
- ・鉄部はもちろん亜鉛メッキ部分にも使用できます。
- ・水性塗料はもちろん油性塗料も上塗りできます。

スーパー油性さび止め

サンデーペイント株式会社

メーカーHP



200ml

700ml



赤さび

さび色

黒

商品規格

容量	塗り面積 (1回塗り)	量の広さで
80ml	約1m ²	約1/2枚分
200ml	約2.5m ²	約1.5枚分
0.7L	約8m ²	約5枚分
1.6L	約20m ²	約12枚分
3L	約37m ²	約23枚分
7L	約80m ²	約50枚分

用途

門扉、シャッター、柵、鉄骨、窓枠など屋内外の鉄部さび止めに

特長

被覆力が大きく刷毛さばき性に優れているので塗りやすく作業性が良好です。

水性塗料はもちろん各種油性塗料まで上塗りが可能です。

※2液性塗料、ラッカー型塗料など強溶剤タイプの上塗り塗料は使用できません。

土木資材

止水資材

足場仮設

シート類

養生資材

塗装資材

テープ類

内装資材

基礎鉄筋

型枠資材

保安資材

現場用品

清掃用品

物流荷役

緑化資材

塗装密着促進剤

プライマースプレー

サンデーペイント株式会社

メーカーHP



塗装間隔：約2時間（20℃） 約3時間（冬期）
表面乾燥：約30分（20℃） 約60分（冬期）

商品規格

容量	400ml	塗り面積	約2～2.5㎡
----	-------	------	---------

用途

- ・金属系 / 鉄, プリキ, アルミ, ステンレス, 銅, 真鍮, クロムメッキなど
- ・プラスチック系 / PP, FRP（船舶 / 防水材は除く）, ABS, PET, 硬質塩ビ, アクリルポリカなど（ポリエチレン、発泡スチロール、壁紙などには不適）
- ・無機系 / コンクリート, モルタル, スレート, ケイカル板, 磁器および陶器タイル, ガラスなど（吸い込みの激しい素材には、2回以上重ね塗りをしてください。漆喰、ケイカル板、タイルやガラスは種類によって密着しない場合があります。）
- ・その他 / 木材, 化粧合板など

特長

- ・塗料の密着が悪い素材（プラスチック、非鉄金属など）に下塗りとして幅広く使用でき、素地と上塗り塗料との密着力を高めます。
 - ・ラッカーや水性・油性塗料など各種塗料が上塗り可能です。※
- ※本品は下塗り用塗料です。必ず上塗りを塗装してください。

養生テープ用スプレーのり つくつくテープ

スズカファイン株式会社

メーカーHP



商品規格

容量	430ml	入数	6本	塗り面積	約10㎡
----	-------	----	----	------	------

用途

- ・養生テープの剥がれを解消する養生テープ用スプレーのり
- ・養生テープのプライマーとして

特長

- ・スプレータイプで塗布が簡単です。
- ・下地面に凹凸があっても使用可能です。
- ・塗付後30～60秒程度で養生テープが貼れます。
- ・吹付材のマスク面への浸透を防ぎます。
- ・逆さ吹きができ、低い部分での作業もカンタンです。
- ・噴射口をまわすと塗付パターンを変更できます。
- ・環境に優しいノンフロンタイプです。

すべらない塗料

サンデーペイント株式会社

メーカーHP



商品規格

容量	1kg	塗り面積	約2～3㎡
----	-----	------	-------

用途

- ・屋内外のコンクリート、モルタル、磁気タイル※、石材※、木部、鉄部、屋内外の階段、エントランス、ベランダ、浴室（ユニットバス、浴槽は除く）・トイレなど滑りやすい場所のすべり止めに
- ・鉄部、屋内外の階段、エントランス、ベランダ、浴室（ユニットバス、浴槽は除く）
- ・トイレなど滑りやすい場所のすべり止めに

特長

- ・滑りにくく安全な床をつくれます。
- ・使い易い水性タイプ。
- ・水性の無機系塗料なので耐候性に優れています。
- ・パターンシート（別売）を使えば簡単に美しい模様が塗装できます。

路面標示用塗料

ロックライン

ロックペイント株式会社



ロックライン常備色一覧



ムエンエロー
(日塗エ 15-60V 近似)

ホワイト

メーカーHP



商品規格

容量	20 kg缶 4kg 缶
----	--------------

用途

- ・舗装路面、中央線などの路面標示、工場、倉庫、駐車場などの区画線

特長

- ・速乾性で強靱な塗膜を形成し、付着性に優れています
- ・耐水性、耐摩耗性、耐油性に優れています
- ・原料に鉛やクロムなどの重金属を配合していません
- ・鮮やかな色で、視認性に優れています

※アスファルト面に塗る場合は、手早く塗ってください。
何回も塗装面をこするとアスファルトが溶けてにじむ場合があります。
※新設のコンクリートに対しては目安として1か月以上経過し、
pH数値が下がってから塗装してください。

コンクリートフロア用塗料

線引きスプレー

サンデーペイント株式会社



▲使用例

メーカーHP



商品規格

容量	400ml
塗り面積	約 1.0 ~ 1.4 m ² 11 ~ 15m (約 9 cm幅で)
色	白・黄

用途

- ・アスファルト・コンクリート面への線引きや路面表示などに

特長

- ・抜群の隠蔽力と高い耐候性を発揮します。
- ・速乾タイプでアスファルト面でもにじみません。
- ・きれいで簡単に線引きやマーキングができます。

コンクリートフロア用塗料

線消しスプレー

サンデーペイント株式会社



▲使用例

メーカーHP



商品規格

容量	400ml
塗り面積	約 1.0 ~ 1.4 m ² 11 ~ 15m (約 9 cm幅で)
色	黒 (アスファルト色)

用途

- ・駐車場や倉庫などのアスファルト面に引かれたラインや路面表示消しに

特長

- ・速乾タイプで隠蔽力も高く、簡単にラインや文字が消せます。
- ・アスファルト系ですので、周囲の色によくなじみます。

土木資材

止水資材

足場仮設

シート類

養生資材

塗装資材

テープ類

内装資材

基礎鉄筋

型枠資材

保安資材

現場用品

清掃用品

物流荷役

緑化資材

KUS 布テープ



商品規格

厚さ (mm)	巾 (mm)	長さ (m)	入数 (巻)
0.21	50	25	30
0.21	100	25	18

用途

手で切れる作業性の良さから多用途での使用が可能

特長

基材に丈夫なスフ布を使用し、手切れ性能も抜群です
 被着体にしっかりと馴染み、重ね貼りも可能です
 養生テープに比べ強粘着のため低温でも養生シートをしっかりと固定することが可能です

布粘着テープNO.914

菊水テープ株式会社

メーカー HP



商品規格

厚さ (mm)	巾 (mm)	長さ (m)	入数 (巻)
0.21	25	25	60
0.21	38	25	36
0.21	50	25	30
0.21	60	25	30
0.21	75	25	24
0.21	100	25	18

用途

段ボールケースの封緘 一般包装用

特長

手切れの良い特殊布にゴム系の粘着剤を塗布した品質バランスのとれたテープです。重ね貼りが可能です。

布粘着テープ NO.890カラー

古藤工業株式会社

メーカー HP



商品規格

厚さ (mm)	巾 (mm)	長さ (m)	入数 (巻)
0.22	50	25	30

色 白・黒・赤・黄・青・緑・銀
 オリブ・オレンジ・グレーブ・ピーチ・ソーダ

用途・特長

カラー布テープのスタンダードタイプ。
 識別、梱包、ライン用として適しています
 豊富なカラーバリエーションで様々なシーンに対応します。

工事用布粘着テープNO.8002

古藤工業株式会社

メーカーHP



商品規格

厚さ (mm)	巾 (mm)	長さ (m)	入数 (巻)	色
0.322	50	25	30	白・黒・グレー・黄
0.322	100	25	18	白・黒・グレー・黄

用途

仮止め 固定 補修

特長

コンクリート・点字タイル・ゴムシートに貼れる強粘着高耐久タイプです。特殊ラミネート加工と特殊粘着材により、対候性が優れ、被着体への糊残りが少ない商品です。

布粘着テープNO.916トラ

菊水テープ株式会社

メーカーHP



商品規格

厚さ (mm)	巾 (mm)	長さ (m)	入数 (巻)	色
0.31	50	25	30	トラ(黄/黒)

用途

工事現場、駐車場などでの危険標示に

特長

黄/黒のストライプ(トラ模様)印刷しているためよく目立ち注意喚起に役立ちます。また布基材を採用しているので手で切ったの作業が可能です。

布両面テープNO.183E

菊水テープ株式会社

メーカーHP



商品規格

厚さ (mm)	巾 (mm)	長さ (m)	入数 (巻)	色
0.4	25	15	60	白
0.4	50	15	30	白

用途

カーペット・クッションフロアマットの固定
ブロック塀・ベニヤ板に対するポスターなどの掲示

特長

粗面への接着性がよい
支持体(スフ布)の強度が大きいのがしやすい

土木資材

止水資材

足場仮設

シート類

養生資材

塗装資材

テープ類

内装資材

基礎鉄筋

型枠資材

保安資材

現場用品

清掃用品

物流荷役

緑化資材

建築養生テープ / 養生テープ VL



商品規格

品名	厚さ (mm)	巾 (mm)	長さ (m)	入数 (巻)	色
建築養生	0.145	50	25	30	緑
建築養生	0.145	100	25	18	緑
養生テープVL	0.117	48	25	30	緑

用途

養生シートの固定・引越し養生など各種養生に

特長

手で簡単に切れるため、作業性に優れている
再剥離糊を使用しているため、はがす時に糊が残りにくい
養生テープ VL は基材自体が薄くてしなやかなため段差のある所への貼付けにも最適

養生一番 NO.165V

菊水テープ株式会社

メーカー HP



商品規格

厚さ (mm)	巾 (mm)	長さ (m)	入数 (巻)	色
0.117	38	25	36	緑
0.117	50	25	30	緑
0.117	100	25	18	緑

用途

養生シートの固定・引越し養生など各種養生に

特長

手切れ性が良く作業性に優れ、一般建築養生の幅広い用途にご使用頂けます。段差のある貼付け面にも追従性がある使いやすいテープです。

パイオランテープ Y-09

ダイヤテックス株式会社



メーカー HP



商品規格

厚さ (mm)	巾 (mm)	長さ (m)	入数 (巻)	色
0.16	25	25	60	GR・CL
0.16	38	25	36	GR・CL
0.16	50	25	30	GR・CL
0.16	75	25	18	GR・CL
0.16	100	25	18	GR・CL
0.16	150	25	12	GR
0.16	200	25	6	GR
0.16	50	50	30	GR・CL

※GR (グリーン) ・CL (クリア)

用途

- ・刷毛塗り、スプレー塗装時の養生
- ・アスファルト見切り、グレーチングの養生
- ・土木・道路工事、引越し、イベント等での養生
- ・Y-09-CL は公共の場所など美観養生が必要な目立たせたくない場所におすすめ

特長

強粘着タイプの養生テープ
屋外の現場でも剥がれにくい強い粘着力
耐水性、耐薬品性、耐候性に優れ軽くて丈夫
幅の種類も豊富なので用途に合わせて選択可能です。(75~200mm)

カットエース FG/FB/FW

光洋化学株式会社

メーカーHP

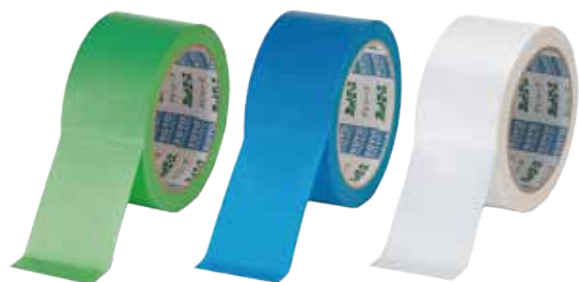

FG(グリーン)

FB(ブルー)

FW(ホワイト)

商品規格

厚さ (mm)	巾 (mm)	長さ (m)	入数 (巻)	※色
0.13	50	25	30	FG・FB・FW
0.13	50	50	30	FG・FB・FW

※FG (グリーン) ・FB (ブルー) ・FW (ホワイト)

用途・特長

手で簡単に切れ、柔軟性のあるエンボスフィルム基材使用
糊残りしにくく床養生 (フローリング) に最適
床板塗膜を剥がさず養生シートによく付き、剥がれにくい。
硬質塩などにも糊残りしにくい。

フィットライトテープ NO.738

積水化学工業株式会社

メーカーHP



商品規格

厚さ (mm)	巾 (mm)	長さ (m)	入数 (巻)	色
0.105	50	25	30	緑・青・半透明・白 赤・黄・ピンク・つや消し黒
0.105	50	50	30	緑・青・半透明・赤
0.105	25	25	60	緑
0.105	38	25	36	緑
0.105	75	25	24	緑
0.105	100	25	18	緑

特長

グリーン購入法適合商品
テープのタテ糸に再生 PET 繊維を使用しています。
焼却処分時の CO2 排出量を 10% 以上削減。(当社従来品比較)
しなやかな基材で凹凸面にもよく貼り付きます
特殊粘着材により、きれいに剥がせます。

パイオランテープ

難燃テープ FR-10-WH

ダイヤテックス株式会社

メーカーHP



商品規格

厚さ (mm)	巾 (mm)	長さ (m)	入数 (巻)	色
0.21	50	25	30	ホワイト

用途

防災・難燃シート等のつなぎ合わせ部分に使用する事で、現場火災のリスク低減に

特長

自己消火性で燃えにくい
ノンハロゲン系難燃剤使用
手切れ性があり作業性良好

土木資材

止水資材

足場仮設

シート類

養生資材

塗装資材

テープ類

内装資材

基礎鉄筋

型枠資材

保安資材

現場用品

清掃用品

物流荷役

緑化資材

さくらテープ NO.395N

日東電工株式会社

メーカーHP



商品規格

厚さ (mm)	巾 (mm)	長さ (m)	入数 (巻)	色
0.126	25	25	60	さくら
0.126	38	25	48	さくら
0.126	38	50	48	さくら
0.126	50	25	30	さくら
0.126	50	50	30	さくら

用途

床材を保護する養生材の固定などに

特長

しっかり貼りついて、のり残りもほとんどなく、手切れ性にすぐれます。
ポリエチレンラミネートした養生紙にもしっかり貼りつきます。
テープ中にハロゲン、硫黄、鉛などの重金属を含む原材料は使用していません。

ももいろ養生一番 NO.165VP

菊水テープ株式会社

メーカーHP



商品規格

厚さ (mm)	巾 (mm)	長さ (m)	入数 (巻)	色
0.112	50	25	30	ももいろ

用途

建築用養生シートの固定 引越し養生などの各種養生

特長

弱粘着使用となっているため養生後の糊残りを最小限に抑える事が出来ます。手切れ性が良く作業性に優れ、一般建築養生の幅広い用途にご使用頂けます。段差のある貼付け面にも追従性がある使いやすいテープです。鮮やかなピンク色をした基材を採用したことで養生後の剥がし忘れ防止にもなります。

クロスロン床養生用テープ

菊水テープ株式会社

メーカーHP



商品規格

厚さ (mm)	巾 (mm)	長さ (m)	入数 (巻)	色
0.145	40	25	48	青

用途

建築用養生シートの固定 一般塗装マスキング用

特長

耐紫外線性に優れ、糊残りが少ないためフローリングなどの床面養生シートの固定に適しています。色が青色の為、ブルーシートの繋ぎとしても使用いただけます。

マスキングテープ NO.720N

日東電工株式会社

メーカーHP



商品規格

厚さ (mm)	巾 (mm)	長さ (m)	個装 (巻)	内装 (巻)	外装 (巻)
0.1	12	18	10	100	1,000
0.1	15	18	8	80	800
0.1	18	18	7	70	700
0.1	20	18	6	60	600
0.1	24	18	5	50	500
0.1	30	18	4	40	400
0.1	40	18	3	30	300

用途

建築塗装用

特長

粘着力、基材強度、手切れ性、など品質のバランスの良さが特長です。建築塗装用途を中心に幅広くお使いいただいでいて、塗装時の剥がれの心配もありません

マスキングテープ NO.7280

日東電工株式会社

メーカーHP



商品規格

厚さ (mm)	巾 (mm)	長さ (m)	個装 (巻)	内装 (巻)	外装 (巻)
0.1	12	18	10	100	1,000
0.1	15	18	8	80	800
0.1	18	18	7	70	700
0.1	20	18	6	60	600
0.1	24	18	5	50	500
0.1	30	18	4	40	400
0.1	40	18	3	30	300
0.1	50	18	2	20	200

用途

シーリング用 (塗装にも使えます)

特長

養生時の紙切れがほとんどありません
養生後ののり残りがほとんどありません
テープのカール・蛇行が少なく、ラインをきれいに仕上げます

表面保護

SPV-202R

日東電工株式会社

メーカーHP



商品規格

厚さ (mm)	巾 (mm)	長さ (m)	入数 (巻)
0.12	15	50	104
0.12	20	50	80
0.12	30	50	56
0.12	40	50	40
0.12	50	50	32
0.12	100	50	16

用途

ステンレス板・アルミ板・みがき鋼板などの深絞り
ロールフォーミング加工時の表面保護

特長

SPV-202R は、軟質ポリ塩化ビニルフィルムを支持体として RoHS2 規制に適合した金属板用の表面保護材です。
強粘着タイプですので、過酷な加工にも適しています。
耐油性が良好で、アルミの切削加工にも使用できます。

土木資材

止水資材

足場仮設

シート類

養生資材

塗装資材

テープ類

内装資材

基礎鉄筋

型枠資材

保安資材

現場用品

清掃用品

物流荷役

緑化資材

気密防水テープ

エースクロス

光洋化学株式会社

メーカー HP



片面



011 黒

011 白

011 アルミ

商品規格

厚さ (mm)	巾 (mm)	長さ (m)	入数 (巻)
0.18	50	20	30
0.18	75	20	24
0.18	100	20	18

用途

気密フィルム・断熱材等のジョイント・固定・補修などに

特長

トルエン・キシレン・可塑剤等を使用せず、環境に優しい。
夏期・冬期及び粗面への強力な接着性。
薄くて丈夫、重ね貼りもでき、手を汚さず優れた施工性。
透湿シート・気密フィルム・断熱材にも強力に接着。
永年の使用に耐えられます。(JIS A6930 の試験で 50 年相当)

両面



SBW

商品規格

厚さ (mm)	巾 (mm)	長さ (m)	入数 (巻)
0.23	50	20	20
0.23	75	20	15
0.23	100	20	10

用途

サッシ窓・開口部周りの透湿・防水シートの固定・補修など

特長

トルエン・キシレン・可塑剤等を使用せず、環境に優しい。
夏期・冬期及び粗面への強力な接着性。
薄くて丈夫、重ね貼りもでき、手を汚さず優れた施工性。
透湿シート・気密フィルム・断熱材にも強力に接着。
永年の使用に耐えられます。(JIS A6930 の試験で 50 年相当)

気密防水テープ

スーパーチルテープ

マクセル株式会社

メーカー HP



片面



両面



商品規格

品番	厚さ (mm)	巾 (mm)	長さ (m)	入数 (巻)
NO.9244	0.5	50	20	16
NO.9244	0.5	75	20	12
NO.9244	0.5	100	20	8

用途

住宅防水用
耐久性・耐水性良好

特長

スーパーチルテープ (片面) は、アルミ強化基材や不織布基材にチル粘着剤を塗布したテープで、各種防水、気密、防振用途にご使用いただける製品です。

商品規格

品番	厚さ (mm)	巾 (mm)	長さ (m)	入数 (巻)
NO.5958	0.45	30	20	32
NO.5958	0.45	40	20	20
NO.5958	0.45	50	20	16
NO.5958	0.45	75	20	12
NO.5958	0.45	100	20	8

用途

日本窯業外装材協会推奨防水テープ
住宅防水用
開口部の防湿・気密用

特長

スーパーチルテープ (両面) は、防水性、耐久性、粘着性に優れた両面タイプのテープで、各種防水、防振用途にご使用いただける製品です。

貼付式屋外路面標示用テープ

キクラインテープ NO.317

菊水テープ株式会社

メーカーHP

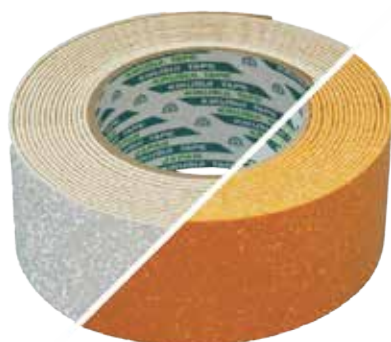

商品規格

厚さ (mm)	巾 (mm)	長さ (m)	入数 (巻)	色
1.6	50	5	30	白・黄
1.6	100	5	12	白・黄
1.6	150	5	10	白・黄
1.6	300	5	4	白・黄

用途

アスファルト舗装の道路や工場構内の通行区分、順路などの路面標示
駐車場の区画線、歩道や自動車道のマーク類の標示など

特長

ガラスビーズにより再帰反射性を持たせたシートに粘着剤を塗布したテープ
です。はく離紙を剥がして圧着するだけで簡単に施工できます。簡易的な駐
車場作りやライン引きに最適です。

すべり止めテープ

スリップガードZ8

古藤工業株式会社

メーカーHP



商品規格

厚さ (mm)	巾 (mm)	長さ (m)	入数 (巻)	色
1.4	50	5	18	黒・黄
1.1	50	5	18	トラ

用途

屋外のシマ鋼板や階段のフチのすべり止めや、
工場敷地内等のすべり止めラインテープ等に

特長

手で切れる為、施工性 UP !
日本建築学会推奨値 履物着用の場合の滑り数値 =0.4 以上
様々な環境においてクリア!

ポリ塩化ビニルテープ

ビニールテープNO.852

菊水テープ株式会社

メーカーHP



商品規格

厚さ (mm)	巾 (mm)	長さ (m)	入数 (巻)	色
0.185	19	10	200	透明・赤・黒・青・緑・黄・白・灰
0.185	19	20	200	透明・赤・黒・青・緑・黄・白・灰

用途

電線などの末端処理 配線の結束、色分け 缶シールなどに

特長

電気絶縁性があり、電線などの末端処理・配線の結束に使用できます。
色物も取り揃えていますので、商品の識別や位置づけに最適です。

土木資材

止水資材

足場仮設

シート類

養生資材

塗装資材

テープ類

内装資材

基礎鉄筋

型枠資材

保安資材

現場用品

清掃用品

物流荷役

緑化資材

防草シート補修・補強テープ

シートまもるテープ

菊水テープ株式会社

メーカーHP



商品規格

厚さ (mm)	巾 (mm)	長さ (m)	入数 (巻)	色
0.17	80	20	36	黒・白

用途

防草シートや農業用マルチシートの補修、補強、継ぎ
防草シート固定金具の上貼り プラスチック製品等の簡易補修

特長

耐UV加工を施した黒色のポリエチレンクロス基材に、トルエンフリーのアクリル系強力粘着剤を塗布したテープです。耐候性、耐紫外線に優れているため、長期間貼り替えが不要です。手切れ性があるので、はさみやカッターがいらず、作業性に優れたテープです。

クラフトテープ

キクラフトBKL NO.113

菊水テープ株式会社

メーカーHP



商品規格

厚さ (mm)	巾 (mm)	長さ (m)	入数 (巻)	色
0.130	25	50	100	黄土色
0.130	38	50	100	黄土色
0.130	50	50	100	黄土色
0.130	60	50	100	黄土色
0.130	75	50	100	黄土色
0.130	100	50	100	黄土色
0.130	38	50	100	黄土色
0.130	50	50	100	黄土色

用途

段ボールケースの封緘 一般包装用

特長

テープ本体の65%が、バイオマス（生物由来の材料）から作られています。粘着剤に植物由来資源である天然ゴムを採用しています。優れた粘着性と安定した品質を兼ね備え、経済性も追求したテープです。

環境対策型洗浄剤

ケセルワン

株式会社 エービーシー商会

メーカーHP



商品規格

内容量	最大使用可能面積	入数	タイプ
300ml	18㎡	12本/ケース	スプレー
1ℓ	100㎡	5缶/ケース	リキッド
18ℓ	1,800㎡	1缶	大容量

用途

接着剤の洗浄、マジック・ラッカーなど落書きの洗浄、プチルなど粘着テープののり残りの洗浄

特長

いろんな汚れ落としに使える多用途洗浄剤です。天然由来成分を主成分とし、環境にやさしい生分解性です。また、人体に有害な芳香族有機溶剤（シンナー類）は一切使用していません。浸透性が早く数秒で汚れを浮かせ、素早く簡単に作業ができます。

カネライトフォーム

カネカケンテック株式会社

メーカーHP



▶カネライトフォーム

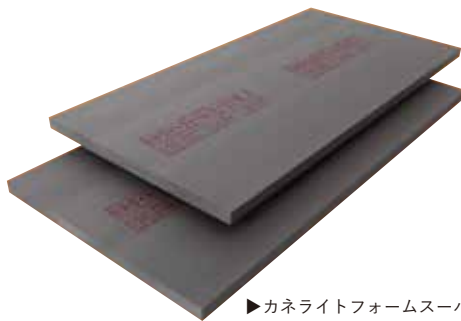

▶カネライトフォームスーパー EX

用途

木造住宅、一般建築の屋根・天井・壁・床の断熱に

特長

優れた断熱性能

独立気泡の小さな泡の中に気体を閉じ込めました。これにより、熱伝導の三要素として知られる熱の「伝導・輻射・対流」の数値を小さく固定しています。独立気泡が熱をさえぎり、結露を抑制します。

吸水・吸湿性がほとんどありません

独立した気泡構造により、断熱の大敵である水が入りにくく、断熱性能の劣化を防いでいます。

人と地球にやさしく

フロン及びPRTR法対象物質の発泡剤としての使用を撤廃し、ホルムアルデヒドも含まれておりません。また、マテリアルリサイクルも可能で、グリーン購入法にも適合しています。

商品規格

製品名	記号	厚さ (mm)																幅 (mm)	長さ (mm)
		20	25	30	35	40	45	50	55	60	65	70	75	80	90	95	100		
スーパー E-I	XPS1bC	●	●	●	●※	●	●	●		●※	●※		●				●	910	1820
スーパー E-II	XPS2bA	●	●	●	●※	●		●					●※				●※		1820
スーパー E-III	XPS3bA	●	●	●	●	●	●	●	●	●		●		●	●	●※	●		1820
スーパー EX	XPS3bC			●	●	●	●	●	●	●		●	●	●※			●※		1820
FX	XPS3bD			●※	●※	●※	●※	●※	●※	●※	●※	●※	●※						1820
スーパー E-BK	XPS3bA I, II		●	●	●	●		●		●			●※						910

※は、販売地域限定です。

注) 上記は規格寸法表です。各製品の在庫、納期に関しては営業所へご確認ください。

カネライトフォームの一般物性

JIS A 9511 記号		XPS1bC	XPS2bA	XPS3bA	XPS3bC	XPS3bD	XPS3bA	試験法
JIS A 9521 記号		XPS1bC	XPS2bA	XPS3bA	XPS3bC	XPS3bD	XPS3bA I, II	
項目	単位 / 製品名	スーパー E-I	スーパー E-II	スーパー E-III	スーパー EX	FX	スーパー E-BK	
密度	kg / m ³	20 以上	25 以上	25 以上	25 以上	25 以上	25 以上	JIS A 9511 JIS A 9521
熱伝導率	W / (m・k)	0.036以下	0.034以下	0.028以下	0.024以下	0.022以下	0.028以下	JIS A 9511 JIS A 9521
商品の特長 主な用途	-	カットボード標準品 RC 打込用途 戸建住宅用途 各種パネル	高性能カットボード RC 打込用途 戸建住宅用途 各種パネル	高性能カットボード RC 打込用途 戸建住宅用途 各種パネル	高性能カットボード RC 打込用途 戸建住宅用途 各種パネル	高性能カットボード RC 打込用途 戸建住宅用途 各種パネル	高性能スキンボード コンクリート押え 防水工法用	-

土木資材
止水資材
足場仮設
シート類
養生資材
塗装資材
テープ類
内装資材
基礎鉄筋
型枠資材
保安資材
現場用品
清掃用品
物流荷役
緑化資材

ドマライト

カネカケンテック株式会社

メーカー HP

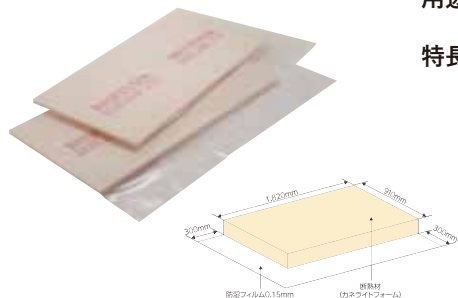

用途 土間用防湿フィルム付き断熱材

特長 【軽くて丈夫】

カネライトフォームとポリエチレンフィルムを工場で一体加工する事により割れ欠けの発生が少なくなります。

【優れた防湿・断熱効果】

カネライトフォームの断熱性、ポリエチレンフィルムの防湿性を有します。目地部分を重ねることによって、さらに防湿・断熱効果が期待できます。

【取り扱いが容易】

強度の向上により、あやまって踏み破る、突き破る等心配が少なくなりました。

【工期の短縮が可能】

従来は別々にされていた、断熱材と防湿シートの施工が一度にできますので、工期の短縮が図れます。

商品規格

項目品種	カネライトフォームのグレード	厚さ(mm)	幅(mm)	長さ(mm)	防湿フィルム(mm)	防湿フィルムの重ねしろ
ドマライトスーパーE-I	スーパーE-I	20・25・30・40	910	1820	0.15	長手・短手の各一辺 (300mm)
ドマライトスーパーE-II	スーパーE-II	45*・50・75*・100*				
ドマライトスーパーE-III	スーパーE-III					

*規格の詳細はお問い合わせください

Kスラブ

カネカケンテック株式会社

メーカー HP



用途 床スラブ用型枠兼用断熱材

特長

- 合板型枠が不要です。
- 型枠と断熱材の施工が同時にでき、工期の短縮が図れます。
- Kスラブの重さは、1枚あたり約2～3kgと軽く、またのこぎり等で簡単に切断できますので、作業性が大幅に向上します。
- 独立気泡により断熱性及び防湿性に優れています。

商品規格

製品厚さ(mm)	幅(mm)	長さ(mm)	断熱材JIS規格
30・35・40・45・50・60	910	1820	JISA9521押出法ポリスチレンフォーム断熱材3種bA JISA9511・JISA9521 記号：XPSbA

カネライトパネル

カネカケンテック株式会社

メーカー HP



用途 表面材一体型断熱材

特長

カネライトパネルは、カネライトフォームにさまざまな表面材（ベニヤ、石こうボード etc.）を貼り合わせ一体化した断熱、結露防止用複合板です。各種市販の表面材の厚みに応じて、カネライトフォームの厚みは100mmまで貼り合わせることができます。

商品規格

名称	画材	施工	施工部位	幅×長さ(mm)	カネライトフォーム厚さ(mm)	面材厚(mm)
カネライトパネルP	石膏ボード	後張り	壁	910x1820	20/30/40/50	9.5/12.5
	石膏ボード	後張り	天井(アンカー併用)			9.5/12.5
カネライトパネルV	合板	後張り	壁			2.5
	合板	後張り	天井(アンカー併用)			2.5
カネライトパネルS	フレキ	後張り	壁			5/6
	フレキ	後張り	天井(アンカー併用)			5/6
カネライトパネルK	ケイカル	後張り	壁			5/6
	ケイカル	後張り	天井(アンカー併用)			5/6
	ケイカル	打込	天井(アンカー併用)			5/6
カネライトパネルW	木毛セメント	打込	天井(アンカー併用)			15

硬質ウレタンフォーム RC 対応ボード

アキレス準不燃 ND パネル

アキレス株式会社

メーカー HP



商品規格

厚さ (mm)	幅 x 長さ (mm)	熱抵抗(フォーム部分) [m ² ·K/W]	重量単位 (kg/ m ²)	備考	
石膏ボード 9.5mm品					
10	910 x 1820	0.3	9.6	左記の重量はせっこうボード部分の公差の最大側で算出しています。	
15		0.5	9.8		
20		0.8	10.1		
25		1.0	10.2		
30※		1.2	10.4		
石膏ボード 12.5mm品					
10	910 x 1820	0.3	12.3		
15		0.5	12.5		
20		0.8	12.8		
25		1.0	12.9		
30※		1.2	13.1		

※受注生産品

- ・熱抵抗は、四捨五入によって小数点以下1桁に丸めた値とする。
- ・防水せっこうタイプも受注生産にて承ります。(準不燃材料認定外品)

■準不燃材料認定品

硬質ウレタンフォーム厚さ(mm)	準不燃認定番号
10、15、20、25、30	QM-0762-1(1) QM-0762-1(2) (防水石膏タイプ)

用途

内装仕上げ下地

対応工法

接着工法、GL工法、釘(ビス)留め工法など

特長

- ・コンクリート躯体に直張り施工ができます。
- ・結露防止に効果的な断熱材複合パネルです。
- ・新築だけでなく改修工事にも適した優れたパネルです。
- ・鉄骨造の壁にも施工できます。

※工法については別途お問い合わせください。

硬質ウレタンフォーム RC 対応ボード

アキレスボード AG

アキレス株式会社

メーカー HP



商品規格

厚さ (mm)	幅 x 長さ (mm)	熱抵抗 [m ² ·K/W]	備考
10	910 x 1820	0.3	長尺対応可 (受注生産)
15		0.5	
20		0.8	
25		1.0	
30		1.2	
40※		1.6	
50※		2.0	

※受注生産品

- ・熱抵抗は、四捨五入によって小数点以下1桁に丸めた値とする。

納まり図

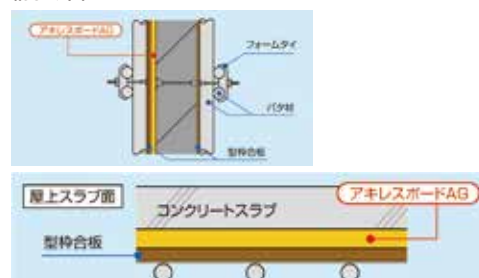

用途

RC造の壁・スラブ等貼り合せ用

対応工法

コンクリート打ち込み工法・接着工法

特長

- ・コンクリート同時打ち込みが可能
- ・ウレタン両面に防湿層付無機系成形面材を配し、コンクリートと強固に接着
- ・市販の接着剤で、合板等と貼り合わせて使用できる
- ・GL工法、プaster塗り等の仕上げ方法が可能

土木資材

止水資材

足場仮設

シート類

養生資材

塗装資材

テープ類

内装資材

基礎鉄筋

型枠資材

保安資材

現場用品

清掃用品

物流荷役

緑化資材

硬質ウレタンフォーム RC 対応ボード

アキレス折返しボードノンフロン

アキレス株式会社

メーカー HP



商品規格

厚さ (mm)	幅 (mm)	長さ (mm)	熱抵抗 ^{※2} [m ² ·K/W]
15	450、600	1800、2700	0.6
20	600		0.8
25			1.0
30 ^{※1}			1.2

※1：受注生産品

※2：第三者試験機関による測定値（試験は JIS A 1412-2 による）

■物性（厚さ 15mm）

項目	単位	値	試験方法
フォーム材質	-	硬質ウレタンフォーム	-
密度	kg/ m ³	35 以上	JIS A 9521
熱抵抗	(m ² ·K/W)	0.6	JIS A 1412-2
透湿係数	ng/(m ² ·s·Pa)	40 以下	JIS A 9521
圧縮強さ	N/ cm ²	10 以上	JIS A 9521
曲げ強さ	N/ cm ²	25 以上	JIS A 9521
燃焼性	-	-	JIS A 9521

用途

RC 造の断熱補強専用断熱材（内断熱用）

対応工法

コンクリート打ち込み工法

特長

- ・ 界壁・界床など熱橋部の結露および熱損失を防止
- ・ コンクリート同時打ち込みが可能で、樹脂モルタルを薄塗りした後にクロス貼りが可能
- ・ 専用幅、長さが設定されていて施工性に優れる
- ・ 密度アップした硬質ウレタンフォームの両面に補強面材（防湿層付）を配した圧縮強度の大きな断熱材

納まり図



硬質ウレタンフォーム RC 対応ボード

アキレスボードカタダン

アキレス株式会社

メーカー HP



商品規格

厚さ (mm)	幅 x 長さ (mm)	熱抵抗 [m ² ·K/W]
20 [※]	900x1800~5000	0.8
25 [※]		1.0
30 [※]		1.2
35 [※]	800x1800~5000	1.4
40 [※]		1.6
45 [※]		1.8

※受注生産品

・ 熱抵抗は、四捨五入によって小数点以下1桁に丸めた値とする。

納まり図

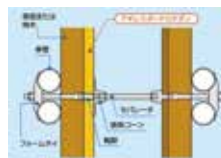

用途

RC 造の壁・スラブ

対応工法

コンクリート打ち込み工法（型枠兼用）

特長

- ・ 型枠工事と断熱材施工がひとつの工程となり、省力化が実現。
- ・ 南洋合板の使用量削減に貢献します。
- ・ 硬質ウレタンフォームの優れた断熱性能はそのまま維持するので省エネ基準の達成も容易です。

バリアレスフロー

株式会社桐井製作所

鋼製ブロック

支持脚固定用 接着剤 KU-255 (135ml/本)



- SD-6・K-6・M-4のパネル受けブロックは鋼製ブロックとなります。
- 専用ビスが同梱されています。



同梱包です。ただし基本入数以下でのご発注の場合は、同梱包とならない場合がありますので、お問い合わせください。

支持脚調整高さ表

SD		高遮音仕様																							
		注1 注2 注3													注4										
品番		SD-6	SD-7	SD-8	SD-9	SD-10	SD-12	SD-14	SD-16	SD-19	SD-23	SD-28	SD-33	SD-38	SD-43	SD-48	SD-53	SD-58							
入数(本)		100								80								50				40			
調整高さ (mm)	中心高	63	70	82	90	104	123	138	163	193	233	283	333	383	433	483	533	583							
	650																								
	600																	618							
	550																	568							
	500																	548							
	450																								
	400															418	468	518	568						
	350															398	448	498	548						
	300															348	398	448	498						
	250															298	348	398	448						
	200															248	298	348	398						
150															198	248	298	348							
100															148	198	248	298							
50															98	148	198	248							
0															48	98	148	198							
	ボルト長さ(mm)	25	30	35	45	60	70	85	110	130	170	220	270	320	370	420	470	520							

注1) SD-6のパネル受けブロックは鋼製ブロックとなります。
注2) SD-7のパネル受けブロックは低床ブロックとなります。

注3) SD-8のパネル受けブロックは17ナットブロックとなります。
注4) SD-28~92はパネル受けブロックと支持脚ボルトをセットせずに梱包しております。

M		補強(床先行工法 壁下部等)仕様 KM 根太補助部材(壁先行工法 出入口下部等)																							
		注1 注2 注3													注4										
品番		M-4	M-5	M-6	M-7	M-8	M-9	M-10	M-12	M-14	M-16	M-19	M-23	M-26	M-31	受注生産品									
入数(本)		100								80								50				40			
調整高さ (mm)	中心高	40	51	61	69	79	89	99	128	148	168	198	238	258	308	358	408	458	508	558					
	600																								
	550																			593					
	500																			543					
	450																			523					
	400																								
	350																								
	300																								
	250																								
	200																								
	150																								
100																									
50																									
0																									
	ボルト長さ(mm)	25	35	43	50	60	70	80	100	120	140	160	200	220	270	320	370	420	470	520					

注1) M-4のパネル受けブロックは鋼製ブロックとなります。
注2) M-5のパネル受けブロックは低床ブロックとなります。

注3) M-6のパネル受けブロックは17ナットブロックとなります。
注4) M-26~90はパネル受けブロックと支持脚ボルトをセットせずに梱包しております。

K		多機能仕様																							
		注1 注2 注3													注4										
品番		K-6	K-7	K-8	K-9	K-10	K-12	K-14	K-16	K-19	K-23	K-27	K-32	K-37	K-42	K-47	K-52	K-57							
入数(本)		100								80								50				40			
調整高さ (mm)	中心高	55	65	77	87	97	116	136	156	186	226	266	316	366	416	466	516	566							
	600																								
	550																	601							
	500																	551							
	450																	531							
	400																								
	350																								
	300																								
	250																								
	200																								
	150																								
100																									
50																									
0																									
	ボルト長さ(mm)	35	43	50	60	70	80	100	120	140	180	220	270	320	370	420	470	520							

注1) K-6のパネル受けブロックは鋼製ブロックとなります。
注2) K-7のパネル受けブロックは低床ブロックとなります。

注3) K-8のパネル受けブロックは17ナットブロックとなります。
注4) K-27~91はパネル受けブロックと支持脚ボルトをセットせずに梱包しております。

土木資材
止水資材
足場仮設
シート類
養生資材
塗装資材
テープ類
内装資材
基礎鉄筋
型枠資材
保安資材
現場用品
清掃用品
物流荷役
緑化資材

K 根太調整高さ表

KL 根太

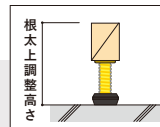
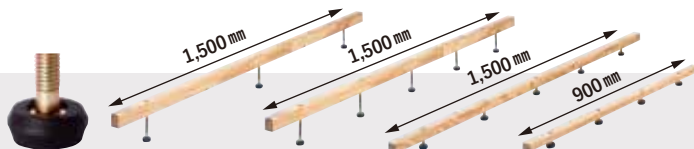

品番	KL 根太												KL 根太 (受注生産品)				
	4-229	5-306	6-306	7-306	8-306	10-306	12-306	14-306	16-306	18-306	20-306	22-306	24-306	27-306	29-306	32-306	34-306
	KL 根太												KL 根太 (受注生産品)				
入数(本)	32												16				
根太材厚さ(mm)	20	30			40												
根太材長さ(mm)	900												1500				
中心高(mm)	43	56	61	73	83	103	123	143	163	183	203	223	243	268	293	318	343
根太上調整高さ(mm)	37~49	47~64	50~72	57~89	66~99	86~119	106~139	126~159	146~179	166~199	186~219	206~239	226~259	251~284	276~309	301~334	326~359
ボルト長さ(mm)	25	35	43	50	60	80	100	120	140	160	180	200	220	245	270	295	320

KL 根太(長さ910mm)

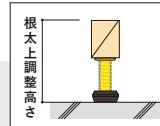
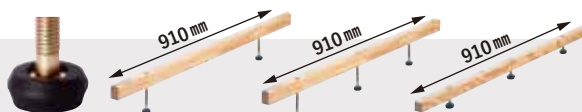

品番	KL 根太												KL 根太 受注生産品				
	5-306 (910)	6-306 (910)	7-306 (910)	8-306 (910)	10-306 (910)	12-306 (910)	14-306 (910)	16-306 (910)	18-306 (910)	20-306 (910)	22-306 (910)	24-306 (910)	27-306 (910)	29-306 (910)	32-306 (910)	34-306 (910)	
	KL 根太												KL 根太 受注生産品				
入数(本)	25			20													
根太材厚さ(mm)	30			40													
根太材長さ(mm)	910																
中心高(mm)	56	61	73	83	103	123	143	163	183	203	223	243	268	293	318	343	
根太上調整高さ(mm)	47~64	50~72	57~89	66~99	86~119	106~139	126~159	146~179	166~199	186~219	206~239	226~259	251~284	276~309	301~334	326~359	
ボルト長さ(mm)	35	43	50	60	80	100	120	140	160	180	200	220	245	270	295	320	

KM 根太

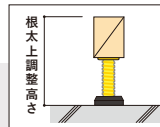
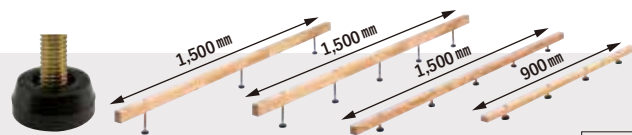

品番	KM 根太												KM 根太 (受注生産品)				
	4-229	5-306	6-306	7-306	8-306	10-306	12-306	14-306	16-306	18-306	20-306	22-306	24-306	27-306	29-306	32-306	34-306
	KM 根太												KM 根太 (受注生産品)				
入数(本)	32												16				
根太材厚さ(mm)	20	30			40												
根太材長さ(mm)	900												1500				
中心高(mm)	40	52	58	70	80	100	120	140	160	180	200	220	240	265	290	315	340
根太上調整高さ(mm)	34~46	44~61	47~69	54~86	63~96	83~116	103~136	123~156	143~176	163~196	183~216	203~236	223~256	248~281	273~306	298~331	323~356
ボルト長さ(mm)	25	35	43	50	60	80	100	120	140	160	180	200	220	245	270	295	320

KM 根太(長さ910mm)

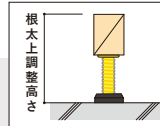
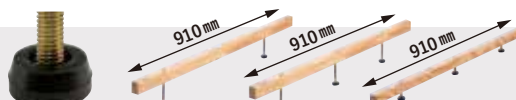

品番	KM 根太												KM 根太 受注生産品				
	5-306 (910)	6-306 (910)	7-306 (910)	8-306 (910)	10-306 (910)	12-306 (910)	14-306 (910)	16-306 (910)	18-306 (910)	20-306 (910)	22-306 (910)	24-306 (910)	27-306 (910)	29-306 (910)	32-306 (910)	34-306 (910)	
	KM 根太												KM 根太 受注生産品				
入数(本)	25			20													
根太材厚さ(mm)	30			40													
根太材長さ(mm)	910																
中心高(mm)	52	58	70	80	100	120	140	160	180	200	220	240	265	290	315	340	
根太上調整高さ(mm)	44~61	47~69	54~86	63~96	83~116	103~136	123~156	143~176	163~196	183~216	203~236	223~256	248~281	273~306	298~331	323~356	
ボルト長さ(mm)	35	43	50	60	80	100	120	140	160	180	200	220	245	270	295	320	

注1) 納期については弊社営業担当にお問い合わせください。

建築用鋼製天井・壁下地材

株式会社桐井製作所



天井用



壁用



用途

商業施設、ほか

特長

施工精度の向上、工期短縮を実現する内装仕上げ用の鋼製天井・壁下地材です。

天井用一般普及材（溶融亜鉛めっき）

3/8" 吊りボルト・3/8" ナット	ハンガー	チャンネルジョイント	S ジョイント	W ジョイント	S クリップ	W クリップ		
C38 チャンネル	C19 チャンネル	C25 チャンネル	C40×20 チャンネル	C40×20 リップ付きチャンネル	19 形 S バー	スリット付野縁 (ダイレクト S バー)	19 形 W バー	スリット付野縁 (ダイレクト W バー)
サイズ								
38×12	19×10×1.0	25×10×1.0	40×20×1.6	40×20×10×1.6	19×25	19×25	19×50	19×50

壁用一般普及材（溶融亜鉛めっき）

スペーサー金具	振れ止め用チャンネル			
	C38 チャンネル	C25 チャンネル	C19 チャンネル	
仕様	入数	使用可否 (○: 使用可能)		
40 形	1500	—	—	○
45 形	1500	—	—	○
50 形	1500	—	○	○
65 形	800	○	○	—
75 形	600	○	○	—
90 形	500	○	○	—
100 形	400	○	○	—

仕様	スタッド			ランナー			補強			
	品名	W	品名	H1	H2	W	品名	H1	W	A
40 形間仕切	40 スタッド	40	40 ランナー	40	30	42	40 補強材、40×20×10×1.6	20	40	7 (10)
45 形間仕切	45 スタッド	45	45 ランナー	40	30	47	45 補強材	20	45	7
50 形間仕切	50 スタッド	50	50 ランナー	35	—	52	50 補強材	20	50	7
65 形間仕切	65 スタッド	65	65 ランナー	40	—	67	65 補強材	30	65	7
75 形間仕切	75 スタッド	75	75 ランナー	40	—	77	75 補強材、75 補強材 × 1.6	30	75	7 (10)
90 形間仕切	90 スタッド	90	90 ランナー	40	—	92	90 補強材、90 補強材 × 1.6	30	90	7 (10)
100 形間仕切	100 スタッド	100	100 ランナー	40	—	102	100 補強材	30	100	7 (10)

KS 防振ハンガー

株式会社桐井製作所



特長

ハンガーと防振ゴムの一体化により、通常のハンガー取付けと同様に野縁受けを簡単に直吊りできます。
使用荷重：～98N (10kgf)

KS 防振ハンガー



土木資材

止水資材

足場仮設

シート類

養生資材

塗装資材

テープ類

内装資材

基礎鉄筋

型枠資材

保安資材

現場用品

清掃用品

物流荷役

緑化資材

SQ 工法

株式会社桐井製作所

SQ 工法



用途

集合住宅、店舗、ホテル、ほか

特長

角型鋼製下地材 SQ スタッドを用いる工法です。天井と壁のどちらにも使用でき、部材はスタッドとランナーの2つのみで施工するため、精度の高い仕上がりと工事の効率化によるコストダウンを実現します。

部材一覧

SQ-BAR			SQ ランナー			
品名	W	H	品名	H1	H2	W
SQ-BAR4020	20	40	SQ-ランナー-20	40	30	22
SQ-BAR4025	25	40	SQ-ランナー-25	40	30	27
SQ-BAR4040	40	40	SQ-ランナー-40	40	30	42
SQ-BAR4045	40	45	SQ-ランナー-45	40	30	47
SQ-BAR4050	40	50	SQ-ランナー-50	35	35	52
SQ-BAR4565	45	65	SQ-ランナー-65	40	40	67
SQ-BAR4575	45	75	SQ-ランナー-75	40	40	77
SQ-BAR4590	45	90	SQ-ランナー-90	40	40	92
SQ-BAR45100	45	100	SQ-ランナー-100	40	40	102

NEW SQ スリムシーリング工法

天井ふところ寸法を最小 40mm で施工が可能（仕上材厚さ含まず）。天井高さを確保した広い空間を計画できるため、マンションの居室に最適です。

カビノン工法

株式会社桐井製作所

カビノン工法

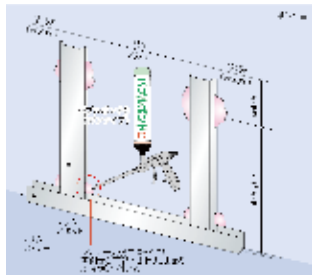

用途

廊下、階段スペース、ほか

特長

- ・スタッドをウレタン接着剤で直接躯体に固定する乾式壁工法です。
- ・下地厚さを 20 ~ 30mm の薄さで構成できます。
- ・RC、金属、木材類など幅広い素材に使用可能です。
- ・湿気をよばず、清潔で美しい壁面を保ちます。

部材一覧

スリムスタッド	スリムランナー	スリムコーナー	定規バーサポート	カビノン工法部材
 L2500 L2700 L3000	 L3000		 L50×50 プレート	 ボルトM6 L150 バブルボンド ブラッシュ バブルボンド G ウエス

天井裏仮設足場 ASクランプ

株式会社桐井製作所

AS クランプ -MS



用途

天井の耐震改修工事、天井裏の設備配管改修工事

特長

天井裏に簡単に作業足場と手すりを組むことができる金具です。新製品を含む3タイプをラインナップしています。

品名	AS クランプ	AS クランプ -M	NEW AS クランプ -MS
取付位置	ハンガー上部	吊りボルト中間部 ※手すり用、足場設置不可	 特徴 高さを自由に変えられるため、階段状の足場設置が可能 単管も取り付け可能（単クランプ併用）

軽天内装間仕切り材

プラレン

有限会社東洋産業



別売りの接着剤「SG-1-L」1kg
で約 250 個分の接着量。
他製品による接着はご遠慮ください。

メーカー HP



商品規格

サイズ(mm)	入数
30×40 L=80	500 個入
30×40 L=150	250 個入
30×40 L=1000	40 本入

用途

軽天・壁内装間仕切り材

特長

耐水・耐腐食のプラスチック製パッキン材で、従来の木製品と比べ、躯体への一斉貼り付け後のスムーズな断熱対策が図れるので、作業効率の向上に最適です
接着面（2面）は特殊加工が施されています
※ビスは、長さ 20mm 以上のもをご使用ください。

一液性硬質ポリウレタンフォーム

KU フォーム



- 用途**
- ・ サッシ・ドア枠廻りの隙間充填
 - ・ 配線配管の接合部分の固定
 - ・ 各種ボード接合部分の気密向上
 - ・ 室内壁の補修及び断熱
 - ・ 各種断熱材の補修

商品規格

内容量	発泡量（硬化後）	色調
300ml	12~15 ℓ	ピンク
600ml	25~30 ℓ	ピンク

使用方法

1. 容器を上下によく振ります
2. 付属のトリガーノズルを容器のバルブに装着します
3. トリガーを引きフォームを吐出。指の引き加減で吐出量を調節
※必ず、缶底を上にして逆さ吹きで使用してください
※吹き付けてからの表面硬化の時間は約 10 分です。効果前は粘着性がありますので、触れないようにしてください。
参考値:300ml×2本または 600ml×1本で約 1 平米分(厚さ 2.4cm)です。

天井点検口ワニハッチ

日大工業株式会社



メーカー HP



商品規格

品名	天井開口寸法 W×H(mm)	天井材切断寸法 W×H(mm)	梱包
ワニハッチ 300	306x306	265x265	10 台
ワニハッチ 450	456x456	415x415	10 台
ワニハッチ 600	606x606	565x565	5 台
ホワイトワニハッチ 450	456x456	415x415	10 台
吊り金具 [フック・蝶ナット別] (別売り)			4 個

用途

床天井裏・壁内等の配管・配線の点検に

特長

吊り金具使用時のみ一般社団法人公共建築協会 建築資材・天井点検口 評価あり

土木資材

止水資材

足場仮設

シート類

養生資材

塗装資材

テープ類

内装資材

基礎鉄筋

型枠資材

保安資材

現場用品

清掃用品

物流荷役

緑化資材

鋼製束



商品規格

品番	調整範囲 (mm)	許容荷重 (kgf/本)	入数 / 箱
KU11-15	110 ~ 150	400	25 本
KU13-20	130 ~ 200	400	25 本
KU19-27	190 ~ 270	400	25 本
KU24-39	240 ~ 390	400	25 本
KU31-45	310 ~ 450	400	25 本
KU37-54	370 ~ 540	400	25 本
KU46-62	460 ~ 620	400	25 本

※ビス100本、コンクリート釘50本付き (箱)

用途

住宅用床下支持部材

特長

- ・耐食性が高いカチオン電着塗装を採用しています。
- ・鋼製の為、白蟻を誘発させません。
- ・容易に床高を調整でき、施工後の高さ調整も可能です。

独自のレバー操作で施工一発

KS 束一発

株式会社国元商会

メーカー HP



商品規格

製品名	調整範囲 (mm)	最大圧縮荷重	入数
KS 束一発	300 ~ 470	21.0 k N	20 本
KS 束一発 M	300 ~ 430	23.3 k N	20 本
KS 束一発 S	200 ~ 330	23.8 k N	20 本

用途

住宅用床下支持部材

特長

- ・裏床下から住まいを支える「次世代鋼製束」
- ・独自のレバー操作で施工一発調整&一発ロックで取付完了
- ・圧倒的な施工性で大幅な省力化を実現。
- ・錆びに強い鋼板 ZAM® 採用で、木より樹脂より高耐久・長寿命

※「ZAM」は日本製鉄㈱の登録商標です



大引を反転させて、釘4本(L=65mm程度)またはビス4本(φ4×L=40mm程度)で、大引受けを大引のセンターに取付けます。その後、フランジ裏面または土間コンクリート(東石)面に接着剤をまんべんなく塗布してください。



レバーを回のように、ボルトがフリーになる状態にします。高さ調整後、フランジを土間コンクリートまで下げ、接着剤がはみ出さずまで圧着します。



レバー突起が本体穴1にはまる位置まで押し下げ、ボルトと本体がかみ合う状態にします。そして、大引受け材の下にある六角(半径19mm)をスパナで回して高さを微調整します。

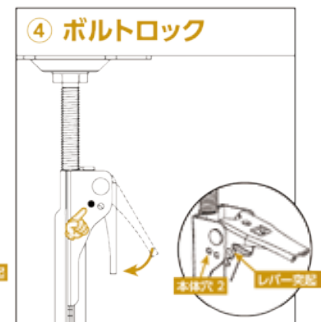

高さ調整後、レバー突起が本体穴2にはまる位置まで押し下げるとロック状態になり、ボルトと本体をガッチリと固定します。
*固定後もレバーを③の状態に戻すことで、高さの微調整が可能です。

コンクリートスペーサー

アートスペース株式会社

メーカー HP

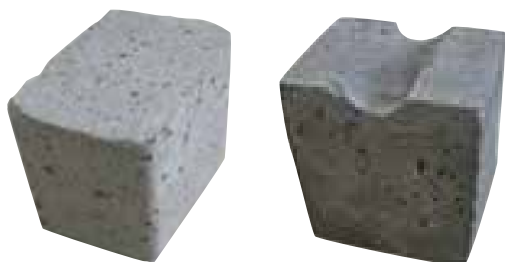

用途

生コンクリート打設時のかぶり厚確保などに

特長

最もベーシックなコンクリート製のスペーサー。建築・土木ともに広く使用されている信頼のおけるスペーサーです。

商品規格

サイズ	入数	パレット数量
40×50	60	6,480
50×60	50	4,200
30×40×40	180	7,200
30×40×50	150	7,200
40×50×60	50	6,000
50×60×70	40	3,200
60×70×80	30	2,160
70×80×90×100	10	1,500
120×120×150	4	384
40×40×40	140	10,500
50×50×50	60	5,760
60×60×60	30	3,150
70×70×70	30	2,700
80×80×80	12	1,440
100×100×100	6	648

ASグリップスペーサー

アートスペース株式会社

メーカー HP

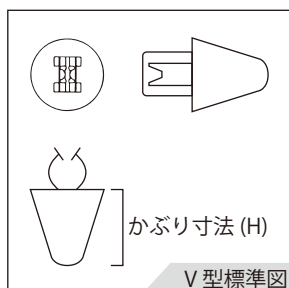

商品規格 V型 サイズ・入数表

H	鉄筋仕様					D35-D38	D41-D51
	D10	D13-16	D19-D22	D25-D32	D35-D38		
25	600	600	400	400	受注生産	受注生産	
30	500	500	300	300			
35	400	400	300	300			
40	350	350	300	300			
45	350	350	250	250			
50	300	300	200	200			
55	250	250	200	200			
60	250	250	200	200			
65	150	150	120	120			
70	150	150	120	120			
75	120	120	100	100			
80	120	120	100	100			
85	80	80	70	70			
90	80	80	70	70			
95	80	80	70	70			
100	80	80	70	70			
110	50	50	50	50			
120	50	50	50	50			
130	45	45	45	45			
140	45	45	45	45			
150	45	45	45	45			

※表に無いサイズやW型・F型はお問い合わせください。

特長

V型は脱型後、仕上げの景観を損なわない点接点です。かぶりを円錐状にすることによりコンクリートがまわりやすくなります。ASグリップスペーサーは、打設コンクリートと同系なので付着力が優れ、鉄筋コンクリート構造になじむスペーサーです。

土木資材
止水資材
足場仮設
シート類
養生資材
塗装資材
テープ類
内装資材
基礎鉄筋
型枠資材
保安資材
現場用品
清掃用品
物流荷役
緑化資材

ポリスペーサー

丸金プラスチック株式会社

メーカー HP

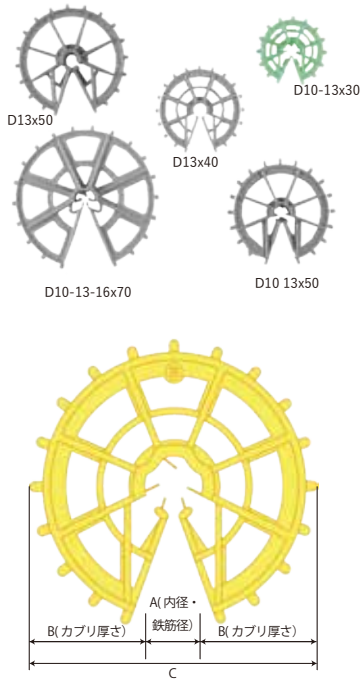

ポリドーナツ 商品規格

商品名	入数	使用鉄筋	A	B	C
D10x30	800	D10mm	11	30	71
D10x40	500	D10mm	11	40	91
D10x50	250	D10mm	11	50	111
D10x60	200	D10mm	11	60	131
D10x70	100	D10mm	11	70	151
D10x75	100	D10mm	11	75	161
D10x95	80	D10mm	11	95	205
D13x30	800	D13mm	15	30	71
D13x40	500	D13mm	15	40	91
D13x50	250	D13mm	15	50	111
D13x60	200	D13mm	15	60	131
D13x70	100	D13mm	15	70	151
D13x75	100	D13mm	15	75	161
D13x95	80	D13mm	15	95	205
D16x30	700	D16mm	18	30	78
D16x40	350	D16mm	18	40	98
D16x50	250	D16mm	18	50	118
D16x60	200	D16mm	18	60	138
D16x70	100	D16mm	18	70	158
D16x75	100	D16mm	18	75	168
D16x95	80	D16mm	18	95	208

商品名	入数	使用鉄筋	A	B	C
D19x40	250	D19mm	22	40	102
D19x50	250	D19mm	22	50	122
D19x60	200	D19mm	22	60	142
D19x70	100	D19mm	22	70	162
D19x75	100	D19mm	22	75	172
D19x95	80	D19mm	22	95	212
D22x40	300	D22mm	25	40	105
D22x50	250	D22mm	25	50	125
D22x60	200	D22mm	25	60	145
D22x70	100	D22mm	25	70	160
D22x75	100	D22mm	25	75	175
D22x95	80	D22mm	25	95	210
D25x50	250	D25mm	28	50	128
D25x60	200	D25mm	28	60	148
D25x75	100	D25mm	28	75	175
D25x95	50	D25mm	28	95	210

兼用タイプ	商品名	色	入数
	D10-13x30	緑・グレー	800
	D10-13x40	黄・グレー	500
	D10-13x50	茶・グレー	250
	D10-13x60	乳白・グレー	200

3タイプ兼用	商品名	色	入数
	D10-13x16x40	黄・グレー	500
	D10-13x16x50	茶・グレー	250
	D10-13x16x60	乳白・グレー	200
	D10-13x16x70	グレー	150
	D10-13x16x80	グレー	100

ポリサイコロ商品規格

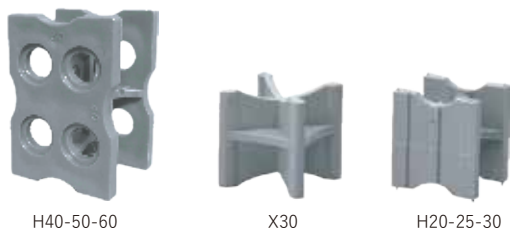

商品名 (寸法)	入数	適応サイズ
X30	1000	30mm
H20-25-30	1000	兼用型 20-25-30mm
H30-35-40	700	兼用型 30-35-40mm
H40-50-60	350	兼用型 40-50-60mm
ハリ用 H40-50-60	250	兼用強化型 40-50-60mm
ハリ角 H30-40	500	耐圧力用 30-40mm
ハリ角 H40-50-60	250	耐圧力用 40-50-60mm
H40-50-60-70	250	兼用型 40-50-60-70mm
H40-50-60-70-2	250	兼用強化型 40-50-60-70mm
H70-80-90-100	100	兼用型 70-80-90-100mm
H100-110-120	50	兼用型 100-110-120mm

ワイヤーメッシュ用商品規格 タワー型商品規格



商品名 (寸法)	入数	商品名 (寸法)	入数
YH30MD	1000	H50-60	500
H25-30 メッシュ PL60	500	H70-80	300
H40-50 メッシュ PL60	400	H90-100	250
H60-70-80MD8PL80	150	H110-120	100
		H130-140	100
		H150-160	50
		H170-180	50

プレート付きサイコロ商品規格 沈止パット商品規格

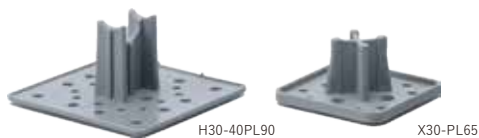

商品名 (寸法)	入数	商品名 (寸法)	入数
X30-PL65	500	S 65×65	1000
H30-40PL90	250	L 100×100	400

ゼロ溶接工法 ゼスロック

ゼン技研株式会社

メーカーHP

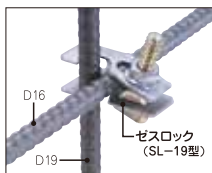
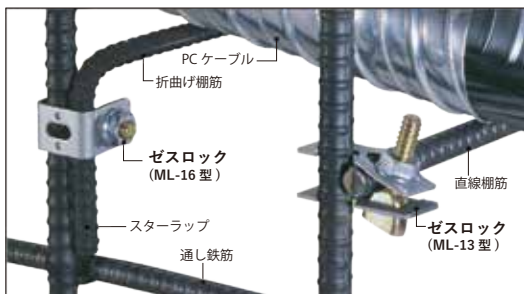

用途

- ・PC ケーブル棚筋の「支持金具」
- ・鉄筋組立て主要部「結合金具」
- ・丸セパレーターの「無溶接金具」

特長

- ・かぶりをしっかり守る
- ・溶接不要・抜群の作業性
- ・ワンタッチ・ねじ締め込み
- ・ねじが緩まない
- ・バイブレーターの振動に、ビクともしない

■ゼスロック一覧表 (※製品寸法を予告なしに変更する事があります。)

区分	規格	対応鉄筋の太さ	用途・適用範囲	最大荷重(破断)※ (Pu)	入数
PC ケーブル 棚筋	① SL	D10 ~ D25 (細径~中太径)		300kgf ~ 800kgf	100
	② ML	D10 ~ D25 (細径~中太径)		1000kgf ~ 2000kgf ~ 3000kgf	100
鉄筋 組立 結合	③ CS	D22 D25 D29 D32	CS	CS 6000kgf	CS 50
	④ ML	D19~D38	ML (2個) ML (3個) ※ねじ締め手長Lq=D×4.5倍以上 (鋼交絡筋用Lq=2.7×D)	ML 使用条件 P.7 参照	100
	⑤ SH	D22~D38		1000 ~2000kgf	100
	⑥ PU	D16 D19 D22 D25 (中太径)	A B	① 1500~2000kgf ② 500~1000kgf	100
丸 セパ 結合	⑦ PF	D13 D16 D19	平行 直角	平行 800~1000kgf 直行 600~1000kgf	100
備考	※①結合金具の強度 Pu=300~2000kgf/ヶ所以上を目標としました。(現場の“点溶接”強度(約1000kgf/ヶ所)を参考目安) ②最大荷重のバラツキの要因 = 異形鉄筋の表面の凹凸(リップ・フシ)による千差万別の結合状態となる事から最大荷重のバラツキが生じることは避けられない。(強度試験結果より)				

土木資材
止水資材
足場仮設
シート類
養生資材
塗装資材
テープ類
内装資材
基礎鉄筋
型枠資材
保安資材
現場用品
清掃用品
物流荷役
緑化資材

コンクリート打継板

スラブフェンス匠

アラオ株式会社

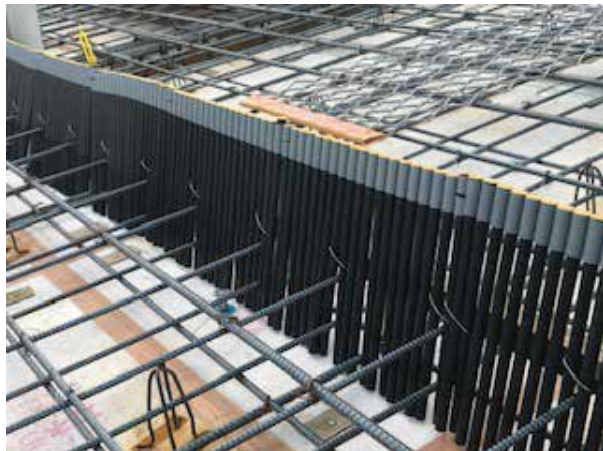

メーカー HP



商品規格

品番	高さ × 幅	材質	入数
AR-2859	300mm × 1m	PE	10 巻
AR-2860	400mm × 1m	PE	10 巻

※折りたたみ時の幅は 370 mm になるのでコンパクトに収納ができます。

用途

コンクリートの打継部に配筋後に取り付けることにより、コンクリートのせき止めが出来ます。

特長

上下のスライドがスムーズで施工性アップ。
折畳み式なので収納簡単、軽量で持ち運び楽々。
ポリエチレン製でコンクリートと剥離し、転用が可能。

調整プレート

富国石油株式会社

メーカー HP



用途

コンクリート二次製品等の施工時に製品のレベル微調整用
プラスチック製なので、軽量で耐久性に優れ、取り扱いが便利
です。

外圧によって破損しにくい材質、ポリプロピレン（再生 PP）
です。

各サイズを重ねて使用する時に滑りにくい構造です。

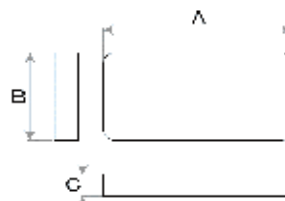

商品規格

小型製品	A	B	C	箱入数
1-40-80 (S)	80	40	1	8,000枚 (200枚 × 40袋)
2-40-80 (S)			2	4,000枚 (100枚 × 40袋)
3-40-80 (S)			3	3,000枚 (100枚 × 30袋)
5-40-80 (S)			5	2,000枚 (100枚 × 20袋)
10-40-80 (S)			10	1,000枚 (100枚 × 10袋)
15-40-80 (S)			15	600枚 (50枚 × 12袋)
20-40-80 (S)			20	
中型製品	A	B	C	箱入数
1-70-140 (N)	140	70	1	3000枚 (60枚 × 50袋)
2-70-140 (N)			2	1500枚 (25枚 × 60袋)
3-70-140 (N)			3	1000枚 (25枚 × 40袋)
5-70-140 (N)			5	1200枚 (20枚 × 60袋)
10-70-140 (N)			10	600枚 (10枚 × 60袋)
15-70-140 (N)			15	400枚 (10枚 × 40袋)
20-70-140 (N)			20	300枚 (5枚 × 60袋)
大型製品	A	B	C	箱入数
1-100-200 (N)	200	100	1	1800枚 (60枚 × 30袋)
2-100-200 (N)			2	1000枚 (25枚 × 40袋)
3-100-200 (N)			3	600枚 (20枚 × 30袋)
5-100-200 (N)			5	400枚 (20枚 × 20袋)
10-100-200 (N)			10	300枚 (10枚 × 30袋)
15-100-200 (N)			15	200枚 (10枚 × 20袋)
20-100-200 (N)			20	150枚 (5枚 × 30袋)

打込棒不要アンカー

ワンタッチ差し筋アンカー

藤工業株式会社

メーカー HP

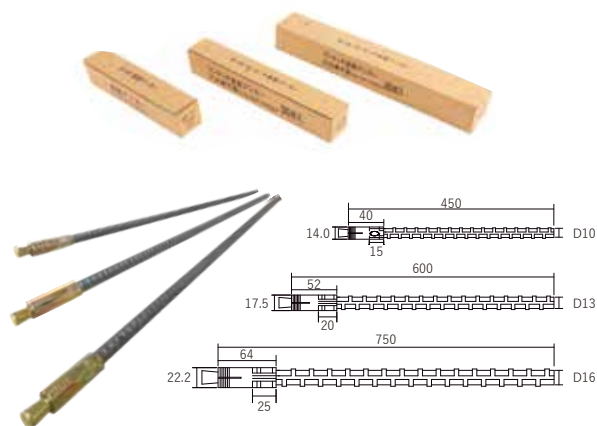

商品規格

規格	スリーブ 外径 × 長さ (mm)	穿孔径 (mm)	穿孔深さ (mm)	入数
D10×450	14.0×40.0	14.5	55	50本
D13×600	17.5×52.0	18.0	67	30本
D16×750	22.2×64.0	22.5	79	20本

用途

間仕切り用差筋 ブロック積用差筋 土間スラブなどに

特長

アンカー部と異形鉄筋が一体になっている打込み棒不要のあと施工アンカー

異形片ネジ

藤工業株式会社

メーカー HP

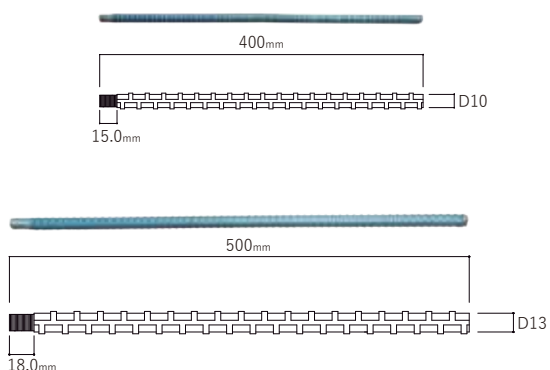

商品規格

規格	呼び径	ネジ切り	入数
D10×400	W3/8	15.0 mm	100本
D13×500	W1/2	18.0 mm	50本

用途

天井より物を吊る時やブロック塀の支柱鉄筋などに使用します

特長

片方の先端にネジが切られた鉄筋です

結束線



商品規格

番手	線径	長さ	内容量	色
# 21	0.8mm	350mm	約 10kg×2箱	メッキ / 黒
# 21	0.8mm	400mm	約 10kg×2箱	メッキ / 黒
# 21	0.8mm	450mm	約 10kg×2箱	メッキ / 黒
# 21	0.8mm	550mm	約 10kg×2箱	メッキ / 黒

用途

鉄筋の結束に

特長

U字型に折り曲げてあるのでスムーズに結束できます。

土木資材

止水資材

足場仮設

シート類

養生資材

塗装資材

テープ類

内装資材

基礎鉄筋

型枠資材

保安資材

現場用品

清掃用品

物流荷役

緑化資材

杭芯金物



商品規格

長さ	太さ	番線太さ
400mm	8mm	2.2mm

用途

コンクリートパイル打込み時の位置決め目印

特長

設置後の目印になるように頭部と番線が黄色に塗られています。先端部は鋭鋒になっており、打込みやすくなっています。

アンカーボルト

株式会社ダイドーハント

メーカー HP



商品規格

呼び径 x 長さL(mm)	同梱接続具 (1個あたり)	入数
M12×400	M12 ナット 1個	50
M12×450	M12 ナット 1個	50
M12×500	M12 ナット 1個	50
M16×600	M16 ナット 1個	10
M16×700	M16 ナット 1個	10
M16×800	M16 ナット 1個	10
M16×900	M16 ナット 1個	10
M16×1000	M16 ナット 1個	10

材料：JIS B 1180 (強度区分 4.6 を満足する炭素鋼)
表面処理：JIS H 8610 (電気亜鉛めっき) Ep-Fe/Zn8/CM2

用途

基礎と土台の接合 (M12/M16)
基礎と引き寄せ金物の接合 (M16)

KSハシラマン5t・10t兼用型

株式会社国元商会

メーカー HP

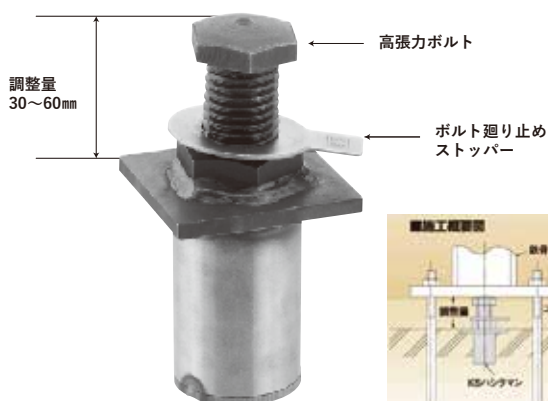

商品規格

品番	入数	梱包質量	ネジサイズ	調整量 (mm)	許容荷重
0770011	25 個	13kg	M20 (平径 26mm)	30~60	98kN (10tonf)

用途

鉄骨柱用レベル出し

特長

鉄骨柱のレベル出し精度が向上します
従来品の 5t 用と 10 t 用が一手になりました
高張力ボルトにより支持力に優れています
モルタル施工より簡便で、工期が短縮できます

成形伸縮目地材

エキスパンタイTJ型

株式会社タイセイ



【作業図】

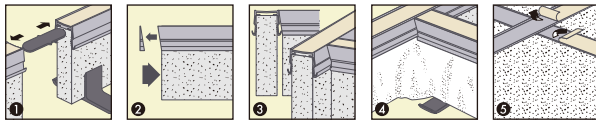

注) 豪雪地区では、雪や凍結による不具合が生じる恐れがありますので、TE型をご使用ください。

公共建築協会評価品 (W25)

国土交通省規格品 (W25)

メーカーHP



商品規格

キャップ幅 (mm)	本体幅 (mm)	高さ (mm)	長さ (mm)
20	16	30~500	1500
25	20	30~500	1500
30 (受注生産) 黒のみ	25	30~500	1500

付属品: 直線ジョイント (1.5m 当り 1ヶ)
ブラケット (1.5m 当り 3ヶ)

用途

屋上・床

特長

形状安定性と施工性を向上

ガラス繊維を配合することにより、縮み・反りを軽減、耐衝撃性もアップしました。キャップは、カッターで切断可能なので施工性もアップ。施工性重視、経済性重視の成形伸縮目地材です。

事前に、定規をあててカッターを用いて本体の底面側を切断し高さ調整を行います。

- ① 本体の底面側にブラケットを 1.5m に対して 3 個装着し、キャップ断面下部に直線ジョイントを差し込み目地割水系に合わせて目地立てを行います。
- ②③ コーナー部分の突き付けのキャップ先端を斜めに切断します。
- ④ 成形伸縮目地材の両側面の全長にモルタルを盛り上げて固定します。
- ⑤ 現場打ちコンクリート硬化後、キャップ表面の養生テープを剥がします。

成形伸縮目地材

エキスパンタイTC型

株式会社タイセイ

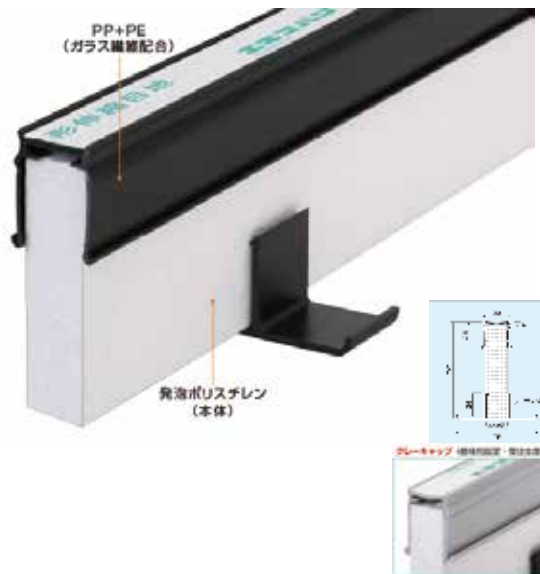

【作業図】

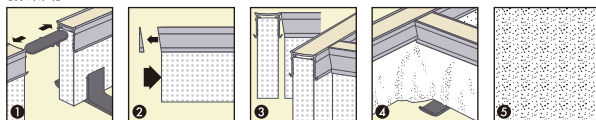

商品規格

キャップ幅 (mm)	本体幅 (mm)	高さ (mm)	長さ (mm)
20	16	50~150	1500

付属品: 直線ジョイント (1.5m 当り 1ヶ) ※H50,60,80以外は受注生産
ブラケット (1.5m 当り 3ヶ)

用途

床・駐車場 (徐行程度)

特長

施工性・安定性・強度を有するハイブリッド

キャップ側面の曲線部分の働きで、土間コンクリートの破損を防止し、施工完了時の仕上りを維持します。また、ガラス繊維を配合することにより、形状安定性を向上させ、縮み・反りを軽減、耐衝撃性もアップしました。キャップは、カッターで切断可能なので施工性もアップ。施工性、経済性、カーポート、コンクリートのことを考えた成形伸縮目地材です。本体部分を発泡ポリスチレンにすることで、通りの良い成形伸縮目地材になっています。

事前に、定規をあててカッターを用いて本体の底面側を切断し高さ調整を行います。

- ① 本体の底面側にブラケットを 1.5m に対して 3 個装着し、キャップ断面下部に直線ジョイントを差し込み目地割水系に合わせて目地立てを行います。
- ②③ コーナー部分の突き付けのキャップ先端を斜めに切断します。
- ④ 成形伸縮目地材の両側面の全長にモルタルを盛り上げて固定します。
- ⑤ 現場打ちコンクリート硬化後、キャップ表面の養生テープを剥がします。

土木資材

止水資材

足場仮設

シート類

養生資材

塗装資材

テープ類

内装資材

基礎鉄筋

型枠資材

保安資材

現場用品

清掃用品

物流荷役

緑化資材

成形伸縮目地材

エキスパンタイTE型

株式会社タイセイ

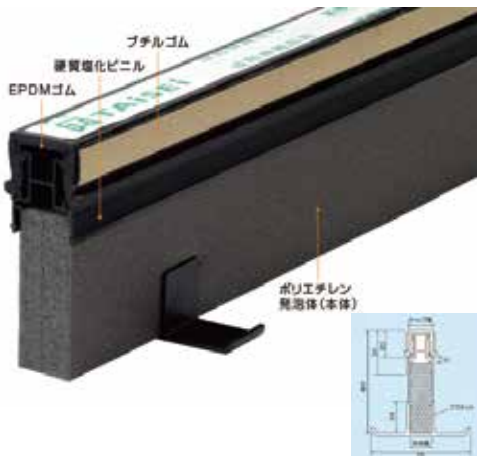

公共建築協会評価品 (W25)

国土交通省規格品 (W25)

メーカー HP



商品規格

キャップ幅 (mm)	本体幅 (mm)	高さ (mm)	長さ (mm)
20	16	40~500	1500
25	20	40~500	1500
30 (受注生産)	25	40~500	1500

※H100 以上は受注生産

付属品：直線ジョイント (1.5m 当り 1ヶ)

ブラケット (1.5m 当り 3ヶ) ※TE型 40 ブラケット無し

用途

屋上・床・駐車場・寒冷地

特長

要求されるすべてを満たしたファーストクラス

複合する効果によって抜群の性能を発揮します。成形伸縮目地材に要求されるすべてを、十分に満たした最高傑作といえます。耐摩耗性に優れたプラスチックを、凍害や雪による加圧にも耐え、耐候性能に優れた PDM ゴムで覆うことにより、さらに高性能な成形伸縮目地材に仕上げています。

成形伸縮目地材

エキスパンタイTX型

株式会社タイセイ

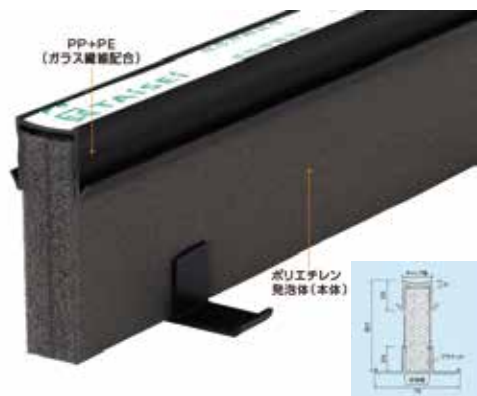

公共建築協会評価品 (W25)

国土交通省規格品 (W25)

メーカー HP



商品規格

キャップ幅 (mm)	本体幅 (mm)	高さ (mm)	長さ (mm)
25	20	30~500	1500

※H100 以上は受注生産

付属品：直線ジョイント (1.5m 当り 1ヶ)

ブラケット (1.5m 当り 3ヶ)

用途

屋上・床・駐車場・寒冷地

特長

車両走行を可能にしたアンカータイプ

ガラス繊維を配合することにより、縮み・反りを軽減、耐衝撃性もアップ。厚みを厚くする事で、車両走行が可能になりました。より高いアンカー効果を求めるために、アンカー部分を大きくした TX 型は、幅広い用途と性能を兼ね備えた理想の成形伸縮目地材といえます。

成形伸縮目地材

エキスパンタイTP型

株式会社タイセイ

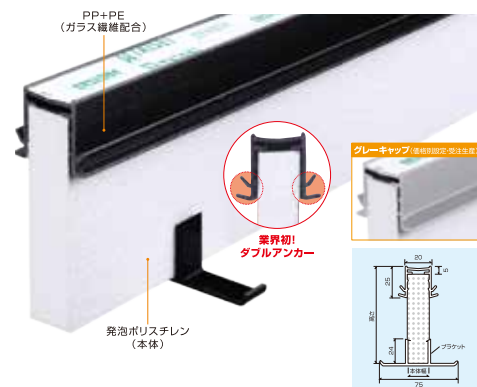

メーカー HP



商品規格

キャップ幅 (mm)	本体幅 (mm)	高さ (mm)	長さ (mm)
20	16	50~200	1500

※H50,60,80 以外は受注生産

付属品：直線ジョイント (1.5m 当り 1ヶ)

ブラケット (1.5m 当り 3ヶ)

用途

土間・駐車場

特長

土木工事のことを考えた成形伸縮目地材

業界初のダブルアンカーで、キャップ浮きと沈みを解消。ガラス繊維配合により、縮み・反りを軽減し、形状安定性・耐衝撃性も向上しました。また、目地本体が従来の成形伸縮目地材より硬いので、施工性もアップ。さらにビックリするほど軽く、製品の移動もラクラク。施工性、経済性、駐車場のことを考えた成形伸縮目地材です。

ホークストライクアンカー

株式会社ケー・エフ・シー

メーカー HP



用途 コンクリート建築、電気、配管、看板、手すり、椅子などの取付に

特長 おねじ呼び径とアンカー本体の径が等しく、取付け物の上から施工が可能であり、芯棒を打設することによりアンカーの拡張が可能で、専用打込み棒が不要です。芯棒が規定の位置まで到達していることが目視にて確認ができ施工管理も容易にできます。

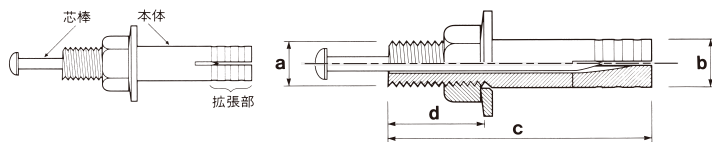

商品規格

ねじの呼び a	外径 (mm) b	全長 (mm) c	ねじの長さ (mm) d	ドリル径 (mm)	電気亜鉛メッキ 品番	ステンレス 品番	溶融亜鉛メッキ 品番
M6	6.0	45	15	6.4	C6-45	SUS C6-45	
		60	20		C6-60	SUS C6-60	
M8	8.0	40	20	8.5	C8-40		
		50			C8-50	SUS C8-50	ドブ C8-50
		60			C8-60	SUS C8-60	
		70	25		C8-70	SUS C8-70	ドブ C8-70
		80	30		C8-80	SUS C8-80	
		90	C8-90		SUS C8-90		
		100	35		C8-100	SUS C8-100	
M10	10.0	50	20	10.5	C10-50	SUS C10-50	ドブ C10-50
		60	25		C10-60	SUS C10-60	ドブ C10-60
		70			C10-70	SUS C10-70	
		80	30		C10-80	SUS C10-80	ドブ C10-80
		90			C10-90	SUS C10-90	ドブ C10-90
		100			C10-100	SUS C10-100	ドブ C10-100
		120			C10-120	SUS C10-120	
M12	12.0	60	25	12.7	C12-60	SUS C12-60	ドブ C12-60
		70	30		C12-70	SUS C12-70	ドブ C12-70
		80			C12-80	SUS C12-80	
		90	35		C12-90	SUS C12-90	ドブ C12-90
		100			C12-100	SUS C12-100	ドブ C12-100
		120			C12-120	SUS C12-120	ドブ C12-120
		150			C12-150	SUS C12-150 ※1	ドブ C12-150
M16	16.0	80	40	17.0	C16-80	SUS C16-80	
		100			C16-100	SUS C16-100	ドブ C16-100
		120			C16-120	SUS C16-120	ドブ C16-120
		150			C16-150	SUS C16-150 ※1	ドブ C16-150
		190			C16-190	SUS C16-160 ※1	
M20	20.0	130	50	21.5	C20-130	SUS C20-130 ※1	ドブ C20-130
		150			C20-150	SUS C20-150 ※1	ドブ C20-150
		190			C20-190	SUS C20-190 ※1	
		230			C20-230※3	SUS C20-230 ※1	
W3/8	9.5	60	25	10.0	C38-60	SUS C38-60	
W1/2	12.0	70	25	12.7	C48-70	SUS C48-70	
		90	30		C48-90		

※1 芯棒頭部はストレートになります。

土木資材

止水資材

足場仮設

シート類

養生資材

塗装資材

テープ類

内装資材

基礎鉄筋

型枠資材

保安資材

現場用品

清掃用品

物流荷役

緑化資材

ケミカルアンカーR

日本デコラックス株式会社

メーカーHP



Rタイプ



- 用途**
- 耐震補強工事
 - ガードレール取付工事
 - 看板等取付工事
 - 照明取付工事
 - 機器取付工事
 - 橋脚補強工事
 - 堤防嵩上げ工事
 - トンネル内工事

- 特長**
- シックハウス対策として「スチレン」を原材料にしない変性ビニルエステル樹脂を採用
 - 低騒音で近隣への騒音対策も万全
 - 水中施工（施工方法は回転打撃施工）が可能
 - 製造日より2年間の品質保証期間で長期保存が可能

商品規格【標準サイズ】

品名	カプセル		施工仕様			最大引張強度 kN(tonf) ※1	長期許容引張強度 kN(kgff) ※2	短期許容引張強度 kN(kgf) ※2
	外径×長さmm	容量 cm ³	アンカー筋	穿孔径mm	埋込深さmm			
*R-8N	8×70	3.3	M8	9	70	30(3.0)	5.53(560)	8.29(840)
			D6	9				
*R-10N	10.5×80	6	M10	12	90	55(5.6)	9.24(940)	13.8(1410)
			D10	12.5				
			3/8"	12	80			
*R-12N	13×83	10	M12	14.5	100	70(7.1)	11.3(1150)	16.9(1725)
			D13	16				
			1/2"	14.5				
*R-16N	15×110	18	M16	18	130	115(11)	18.9(1920)	28.3(2880)
			D16	19				
			5/8"	18				
*R-19N	19×153	40	M20	23	200	224(22)	38.3(3900)	57.4(5850)
			D19	24				
			3/4"	22				
*R-22N	22×198	70	M22	26	250	296(30)	47.4(4830)	71.1(7245)
			D22	28				
			7/8"	26				
*R-25N	24.5×265	118	M24	30	300	323(32)	55.3(5630)	82.9(8445)
			D25	32				
			1"	30				
*R-30N	24.5×265	118	M24	30	300	323(32)	55.3(5630)	82.9(8445)
			D25	32				
			1"	30				
*R-36N	24.5×265	118	M24	30	300	323(32)	55.3(5630)	82.9(8445)
			D25	32				
			1"	30				

※ショートサイズ、ロングサイズのご用意もございます。お問い合わせ下さい。

セパレーター関連

A & K ホンシュウ株式会社

メーカー HP



セパ

セパ B 型



商品規格

規格	W5/16 (8)
	W3/8 (9)

用途

型枠の強度を保ち幅を一定にする

セパ BC 型



商品規格

規格	W5/16 (8)
	W3/8 (9)

特長

壁厚寸法で 100 mm から 1 mm 毎に 4000 mm まで製作可能です。
また、ジョイントでつなぎ合わせることで 4000 mm 以上も可能です。

セパ C 型



商品規格

規格	W5/16 (8)
	W3/8 (9)

本体

EC 本体セット



商品規格

品名	規格	L	入数
AEC 本体 150 3 型セット	W5/16	150	100
DSEC 本体 150 3 型セット	W3/8	150	100

用途

型枠の間隔を保つ型枠緊結金具

EC 本体セット SW 付



商品規格

品名	規格	L	入数
AEC 本体 150 3 型セット SW 付	W5/16	150	100
DSEC 本体 150 3 型セット SW 付	W3/8	150	100

プラスチックコーン (P コン)

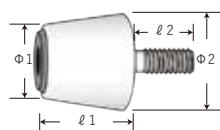

商品規格

サイズ	l1	l2	φ1	φ2	入数 (個)	色	用途
12×8×8	25	23	24	30	500	白	ベニヤ 12mm 用
12×8×9	25	23	24	30	500	黄	ベニヤ 12mm 用
16×8×8	25	23	24	30	500	黄	ベニヤ 16mm 用
24×8×8	25	23	24	30	500	茶	ベニヤ 24mm 用

用途 型枠の作成部材として

P コン穴処理栓

BiC 株式会社

メーカー HP



スピードコン

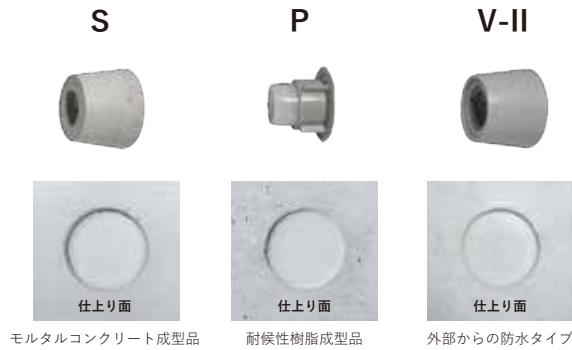

施工方法比較

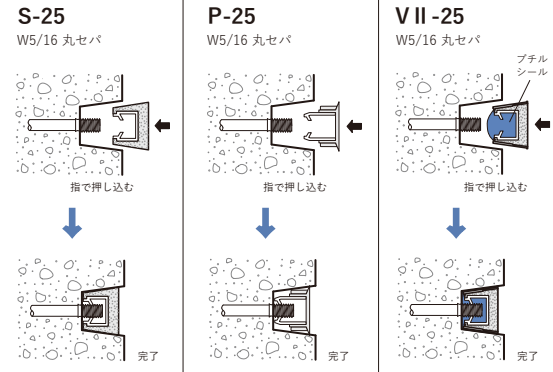

用途 P コン撤去後の穴埋め処理

特長 ・ S タイプはモルタルコンクリート成型品の P コン穴処理栓です。

・ P タイプは耐候性樹脂成型品の P コン穴埋め処理栓です。防錆が必要ない屋内・地下駐車場での P コン穴埋めに最適です。別売りのブチルシールを併用することで防水・防錆も可能です。

・ V タイプはセバの密封・防錆効果、外周部の欠け防止に耐候性パッキンが付いています。ブチルシールをつけて埋めるだけで簡単に防水穴埋め施工ができます。

商品規格

品番	適合 丸セパレーター	入数 (個)	付属品	用途
S-25	W5/16	800	必要に応じて別売	内部 面落ち
P-25	W5/16	1000	必要に応じて別売	内部 面落ち
V-II 25	W5/16	600	ブチルシール 6本	外部 面落ち
V-II 30	W3/8	600	ブチルシール 6本	土木・内・外部 面落ち
V-II 40	W1/2	250	ブチルシール 5本	土木・内・外部 面合せ
V-II 50	W5/8	150	ブチルシール 5本	土木・内・外部 面合せ

ジャストコン



商品規格

品番	適合 丸セパレーター	呼称	入数	ボンド
J-30	W5/16・W3/8	2分 5厘・3分	500	5本
J-40	W1/2	4分	200	4本
J-50	W5/8	5分	100	3本

用途

P コン撤去後の穴埋め処理

フラットコン

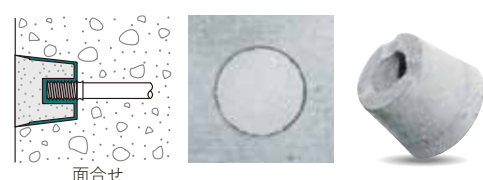

商品規格

品番	適合 丸セパレーター	呼称	入数	ボンド
F-30	W5/16・W3/8	2分 5厘・3分	500	5本
F-40	W1/2	4分	200	4本
F-50	W5/8	5分	100	3本

特長

同梱されているジャストボンドを付けて埋めるだけで簡単に施工ができます。透水性を抑えた高密度・高強度コンクリート成型品の後付けタイプの P コン穴処理栓です。

面木・目地棒

株式会社プラテック



再生材料の使用 100%
再生プラスチック
認定番号 06131018号
エコマーク事務局認定
エコマーク商品

メーカー HP

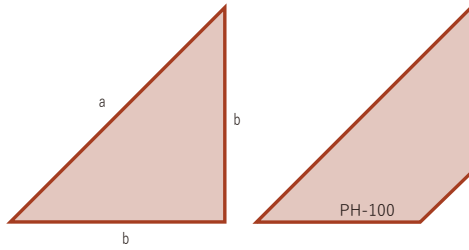

★PH-100は角をカットしてあります。

用途

面木・R面木は、柱・梁等の出隅部に取り付け、面取りに用います
目地棒は、片テーバーが横目地用、両テーバーが縦目地用として用い、壁面の意匠性の向上、断面欠損部を意図的に入れる事によって想定外のクラックの発生予防に貢献します

特長

- 100%リサイクル材を使用しSDGsに対応したエコマーク認定の環境負荷低減型製品
- 任意の位置で釘打ち・ノコギリでの切断が可能
- 寸法安定性に優れ、吸水性が無く綺麗な施工が可能になります

商品規格 (製品長 L=2m)

直角 面木			直角 面木		
品番	寸法(mm)	入数	品番	寸法(mm)	入数
PH-10	7x7x10	200	PH-40	28.3x28.3x40	50
PH-15	10.6x10.6x15	200	PH-45	31.8x31.8x45	50
PH-20	14.1x14.1x20	200	PH-50	35.4x35.4x50	50
PH-25	17.7x17.7x25	100	PH-60	42.4x42.4x60	30
PH-30	21.2x21.2x30	100	PH-70	49.5x49.5x70	20
PH-35	24.8x24.8x35	100	PH-100	70.7x70.7x100※	12

2分勾配101° 面木		
品番	寸法(mm)	入数
PKH-220	2分勾配 面長20mm	100
PKH-230	2分勾配 面長30mm	100
PKH-250	2分勾配 面長50mm	50

3分勾配106° 面木		
品番	寸法(mm)	入数
PKH-320	3分勾配 面長20mm	100
PKH-330	3分勾配 面長30mm	100
PKH-350	3分勾配 面長50mm	50

正方形 目地棒		
品番	寸法(mm)	入数
HB-10	10x10	200
HB-15	15x15	100
HB-20	20x20	50
HB-25	25x25	50
HB-30	30x30	40
HB-40	40x40	24
HB-50	50x50	15

R面木 内R 1/4円仕上凸		
品番	寸法(mm)	入数
HR-10	10x10x10R	300
HR-15	15x15x15R	200
HR-20	20x20x20R	100
HR-25	25x25x25R	100
HR-30	30x30x30R	50
HR-35	35x35x35R	50
HR-50	50x50x50R	25
HR-70	70x70x70R※	12
HR-100	100x100x100R※	6

目地棒 片=S 両=w		
品番	底 x 高 x 上(mm)	入数
PMH-1	9x6x7W	200
PMH-2	9x6x7S	200
PMH-3S	15x12x11S	100
PMH-3	15x12x11W	100
PMH-4	15x10x12S	100
PMH-4w	15x10x12W	100
PMH-5	15x15x10W	100
PMH-6S	20x10x15S	100
PMH-6	20x10x15W	100
PMH-7	20x15x15W	100
PMH-8	20x15x15S	100
PMH-9	25x15x20W	50
PMH-10	25x15x20S	50
PMH-11	25x20x20W	50

5分勾配116° 面木		
品番	寸法(mm)	入数
PKH-520	5分勾配 面長20mm	100
PKH-530	5分勾配 面長30mm	100
PKH-550	5分勾配 面長50mm	50

10分勾配135° 面木		
品番	寸法(mm)	入数
PKH-1030	10分勾配 面長50mm	100

長方形 目地棒		
品番	寸法(mm)	入数
HB-20X10	20x10	100
HB-20X15	20x15	100
HB-30X15	30x15	50
HB-30X20	30x20	50
HB-40X20	40x20	40

逆R面木 外R 1/4円仕上凹		
品番	寸法(mm)	入数
HC-20	20x20x20R	50
HC-25	25x25x25R	50
HC-30	30x30x30R	40

半円目地棒 外R 1/2円仕上凹		
品番	寸法(mm)	入数
D-10R	半径10mm 10R	100
D-15R	半径15mm 15R	50
D-20R	半径20mm 20R	50

目地棒 片=S 両=w		
品番	底 x 高 x 上(mm)	入数
PMH-12	25x20x20S	50
PMH-13	30x15x25W	50
PMH-14	30x15x25S	50
PMH-15	30x20x20W	50
PMH-16	30x20x25S	50
PMH-17	30x25x20W	50
PMH-18	30x25x25S	50
PMH-19	20x20x15S	100
PMH-20	25x25x20S	50
PMH-21	30x20x20S	50
PMH-22	40x20x35S	25
PMH-23	20x20x15W	100
PMH-24	30x15x20W	50
PMH-25	30x25x15W	50
PMH-26	30x25x25W	50

目地棒 片=S 両=w		
品番	底 x 高 x 上(mm)	入数
PMH-27	15x10x10S	100
PMH-28	20x10x18S	100
PMH-29	20x12x14W	100
PMH-30	30x25x20S	50
PMH-31	50x30x40S	25
PMH-32	40x25x30W	30
PMH-36	25x15/10x8W	50
PMH-37	25x15/10x8S	50
PMH-38	15x15x10S	100
PMH-39	15x9x12W	100
PMH-39S	15x9x12S	100
PMH-40	15x12x13S	100
PMH-41	50x30x40W	25
PMH-42	20x12x17S	100
PMH-43	20x12x14S	100
PMH-44	15x10x10W	100
PMH-45	10x10x8S	100
PMH-45W	10x10x7W	100
PMH-46	25x25x20W	50
PMH-47	30x15x20S	50
PMH-48	30x20x25W	50
PMH-49	30x25x15S	50
PMH-50	40x20x35W	25
PMH-51	40x25x30S	30
PMH-55	50x20x40S	25
PMH-56	50x20x40W	25
PMH-57	40x30x30S	30
PMH-58	40x30x30W	30
PMH-59	30x30x20W	40
PMH-59S	30x30x20S	40
PMH-61	30x30x25W	25
PMH-62	12x9x9W	100
PMH-62S	12x9x9S	100
PMH-63S/W	40x25x25	40
PMH-64	30x30x25S	25
PMH-65S/W	25x15x15	50
PMH-66S/W	15x15x12	100
PMH-67S/W	12x12x9	100
PMH-68S/W	6x6x4	200
PMH-69S/W	9x9x6.5	200
PMH-70S/W	12x15x8	100
PMH-71S/W	15x20x10	100
PMH-72S/W	25x30x20	50
PMH-73S/W	25x25x10	50
PMH-74S/W	30x12x25	50
PMH-75	15x12x8S	100
PMH-76S/W	20x10x10	100
PMH-77S/W	20x25x10	50
PMH-78S/W	25x10x20	100
PMH-79S/W	50x40x30	20
PMH-80S/W	50x50x40	15
PMH-81S/W	40x20x30	40
PMH-82W	50x5x44	70
PMH-83S	30x50x20	30
PMH-84S	8x6x6	200
PMH-85W	35x20x25	50

土木資材
止水資材
足場仮設
シート類
養生資材
塗装資材
テープ類
内装資材
基礎鉄筋
型枠資材
保安資材
現場用品
清掃用品
物流荷役
緑化資材

プロテック P コン

ゼン技研株式会社

メーカー HP



用途

塩害・腐食性環境構造物や耐力壁・土に接する構造物に

特長

- ・セラミックスで“かぶり”を確保します
- ・セラミックスはコンクリートと同材質です
- ・セラミックス+金属=組合せ製品です
- ・埋込み栓は*エラストマーを採用、耐候性に優れた物性です。
- ・埋込み栓は、ワンタッチ押し込み仕上げです。

※エラストマー：オレフィン系熱可塑性ゴム弾性体樹脂<住友化学>

区分	形状図	かぶりK	規格	全長(L)	丸セバねじ	※1	用途・適用範囲	梱包入数(個)	
1 一般環境・塩害防止Pコン	SC 	15	SC-15-9	40	W 3/8	— S	一般環境 プレテン桁 工場製品	200	
			— 12	50	W 1/2	— S		200	
			— 9	50	W 5/16	— —		100	
		25	SC-25-8	60	W 1/2	M12	S	一般環境 現場打ち	200
			— 9	60	W 3/8	— S	100		
			— 12	70	W 1/2	M12	S		100
		35	SC-35-8	60	W 5/16	— —	腐食性環境	200	
			— 9	60	W 3/8	— S		100	
			— 12	70	W 1/2	M12		S	100
		40	SC-40-9	65	W 3/8	— S	特に厳しい 腐食性環境	100	
			SC-50-9	75	W 3/8	— S		100	
			— 12	85	W 1/2	M12			S
		50	SC-50-9	75	W 3/8	— S	海中等(同上)	100	
			— 12	85	W 1/2	M12		S	
— 16	102		W 5/8	M16	S				
70	SC-70-9	95	W 3/8	— S	テーパーがある 構造物	100			
	— 12	105	W 1/2	M12		S			
	— 16	127	W 5/8	M16		S			
100	SC-100-9	125	W 3/8	— S	テーパーがある 構造物	100			
	— 12	135	W 1/2	M12		S			
	— 12	110	W 1/2	M12		S			
2 テーパーパーコン	TC 	35	TC-斜角-35-9	65	W 3/8	— S		100	
			— 12	75	W 1/2	M12		S	
		50	TC-斜角-50-9	75	W 3/8	— S		100	
			— 12	85	W 1/2	M12			S
		70	TC-斜角-70-9	100	W 3/8	— S		100	
			— 12	110	W 1/2	M12			S

区分	形状図	かぶりK	規格	全長(L)	ねじサイズ	※1	用途・適用範囲	梱包入数(個)
3 一般環境・塩害防止インサート	SI 	15	SI-15-12	39	—	W 1/2	一般環境	200
			25	SI-25-12	62	M12		W 1/2
		35	SI-35-9	75	—	W 3/8	プレテン工場製品	100
			-35(短)-12	59	M12	—		
			— 35	72	M12	W 1/2		
		40	SI-40-12	76	M12	—	一般環境	100
			— 16	78	M16	—		
		50	SI-50-9	90	—	W 3/8	腐食性環境	100
			— 12	87	M12	W 1/2		
			— 16	94	M16	—		
70	SI-70-12	107	M12	W 1/2	テーパーがある 構造物	100		
	— 16	111	M16	—				
	— 16	111	M16	—				
4 テーパーパー	TI 	35	TI-斜角-35-12	72~75	M12	W 1/2	テーパーがある 構造物	100
		50	TI-斜角-50-12	86~90	M12	W 1/2		
		70	TI-斜角-70-12	105~110	M12	W 1/2		
5 ステンレス	SUSI (製造中止) 	35	SUSI-35-12	72	M12	—	永久構造物 腐食性環境	100
			— 16	80	M16	—		
		40	SUSI-40-12	77	M12	—		
— 16	85	M16	—					

お願い：固定ナットストッパー付Pコンの注文は（例、SC-35-12（ねじサイズS））と書いて下さい。

住宅用基礎鋼製型枠 バンノーパネル

株式会社東海建商

メーカー HP



商品規格

高さ
H300・350・400・450・600・650・700・750・800・900

用途

住宅用基礎鋼製型枠

特長

耐久性抜群

特殊強力鋼板 (1.6mm) の使用により 500 回以上使用可能。

作業性

専用金具で、組立、バラシが従来の約 1/5。

美しい仕上がり

取りはずし後のモルタル仕上げも不要で美しく仕上がります。

伸縮自在

伸縮パネル使用により、すべての寸法の組立が自由自在にできます。

多目的使用可能

段重ねにより高打が自由、鉄骨基礎・土留・側溝等、幅広い用途に応用できます。

その他

H・W 寸法受注製作できます。



折れるフックセパレーター / 折れるセパレーター

株式会社東海建商



折れるフックセパレーター (45mm用)



セパレーター、折れるセパレーター (50mm用)

用途

住宅用基礎鋼製型枠用セパレーター

商品規格 折れるフックセパレーター (45mm中型枠用) BP パネル NSP 製鋼製型枠

品番	品名	入数
NHS-45	半セバ 45巾	400
NOS45-90	折れるフックセパレーター 90mm	200
NOS45-100	折れるフックセパレーター 100mm	200
NOS45-120	折れるフックセパレーター 120mm	200
NOS45-130	折れるフックセパレーター 130mm	200
NOS45-135	折れるフックセパレーター 135mm	200
NOS45-140	折れるフックセパレーター 140mm	150
NOS45-150	折れるフックセパレーター 150mm	200
NOS45-160	折れるフックセパレーター 160mm	200
NOS45-165	折れるフックセパレーター 165mm	200
NOS45-170	折れるフックセパレーター 170mm	200
NOS45-180	折れるフックセパレーター 180mm	150
NOS45-190	折れるフックセパレーター 190mm	150
NOS45-200	折れるフックセパレーター 200mm	150

商品規格 折れるセパレーター (50mm中型枠用) バンノーパネル フリーパネル製鋼製型枠

品番	品名	入数
BHS-50	半セバ 50巾	400
BOS50-90	折れるセパレーター 90mm	200
BOS50-100	折れるセパレーター 100mm	200
BOS50-120	折れるセパレーター 120mm	200
BOS50-130	折れるセパレーター 130mm	200
BOS50-135	折れるセパレーター 135mm	200
BOS50-140	折れるセパレーター 140mm	150
BOS50-150	折れるセパレーター 150mm	200
BOS50-160	折れるセパレーター 160mm	200
BOS50-170	折れるセパレーター 170mm	200
BOS50-190	折れるセパレーター 190mm	150
BOS50-200	折れるセパレーター 200mm	150

土木資材
止水資材
足場仮設
シート類
養生資材
塗装資材
テープ類
内装資材
基礎鉄筋
型枠資材
保安資材
現場用品
清掃用品
物流荷役
緑化資材

天端ターゲット II 縦筋用ロック付

株式会社エヌ・エス・ピー

メーカー HP



商品規格

品名	入数	材質
天端ターゲット II 縦筋用ロック付	500	樹脂

用途

基礎天端レベル出し治具

特長

- ・コンクリート天端とレベラー天端のレベル出しが同時に行えるので、天端出し作業時間を短縮できます。
- ・コンクリートの硬化を待たずにレベラー施工が可能です。
- ・コンクリートの天端均しが高精度に行えるため、レベラーの厚みが一定で、基礎の精度・品質が向上します。
- ・工具を使わず、簡単に取り付けることができます。
- ・縦筋 D10 または D13 に取り付けて使用します。

天端ターゲット II 横筋用

株式会社エヌ・エス・ピー

メーカー HP



▲D13

▲D16

▲D19・22

商品規格

品名	鉄筋径	入数	材質
天端ターゲット II 横筋用	D13	500	樹脂
天端ターゲット II 横筋用	D16	500	樹脂
天端ターゲット II 横筋用	D19・22	300	樹脂

用途

基礎天端レベル出し

特長

- ・コンクリート天端とレベラー天端のレベル出しが同時に行えるので、天端出し作業時間を短縮できます。
- ・コンクリートの硬化を待たずにレベラー施工が可能です。
- ・コンクリートの天端均しが高精度に行えるため、レベラーの厚みが一定で、基礎の精度・品質が向上します。
- ・工具を使わず、簡単に取り付けることができます。
- ・横筋 (D13、D16、D19、D22) であれば、立ち上がりはもちろん、土間でも使用できます。

らくらく天端ビス

株式会社エヌ・エス・ピー

メーカー HP



▲らくらく天端ビスS

▲らくらく天端ビスS
バイピッチネジ

商品規格

品名	入数	材質
らくらく天端ビスS(500入)	500	樹脂
らくらく天端ビスS バイピッチネジ(500入)	500	樹脂

用途

天端レベル出し用ビス

特長

- ・基礎天端を高精度に出す事ができます。
- ・天端ビスを入れておくと、生コン硬化後でも天端のレベル合わせができます。
- ・「らくらく天端ビスS」はネジピッチが細かいので、微調整がしやすい。
- ・「らくらく天端ビスS バイピッチネジ」は倍ピッチなので、スピーディな調整が可能。

サナモールド NO.2

相模株式会社



メーカー HP



商品規格

内容量	15L / 缶	200L / ドラム
-----	---------	------------

用途

一般土木建築用として、木製パネル、合成型枠、鋼製型枠に適した化学反応型離型材

特長

- サナモールド No-2 は経済性に優れた剥離剤で、各種合板・鋼製型枠の兼用タイプです。
- 生コンのアルカリ分と化学反応し、型枠とコンクリート面に金属石ケンの皮膜で剥離させるため、コンクリート面に油膜が残らなく、モルタル、吹付タイル等の仕上剤の付着に対して全く支障がありません。
- コンクリート表面は、気泡跡が少なく光沢のある表面に仕上がります。
- 型枠の表面に防錆皮膜を作りますので、型枠をサビから護ります。
- 型枠面にもノロが付着しないので、ケレン作業で型枠をいためる事ありません。

サナモールド FX-101

相模株式会社



メーカー HP



商品規格

内容量	15L / 缶
-----	---------

用途

トンネル・橋梁・河川・港湾工事・その他土木建築工事全般

特長

- サナモールド FX-101 は、生分解性に優れた環境にやさしい剥離剤です。(生分解率 83%(OECD 301F))
- 魚毒性試験 (JIS K0102) でも安全が確認されています。
- 鉱物油を使用していないため、油じみ、油やけ、縞模様が残りません。
- コンクリートの表面は、気泡跡の少ない、均一で美しい仕上がりとります。
- 引火性が無く人体に対しても安全なのでトンネル施工用としても最適です。
- 型枠の材質を選びません。(鉄、ステンレス、アルミ、樹脂、セラミック、塗装合板等)
- 臭い、皮膚のかぶれも無く、作業環境に配慮しています。

消泡添加剤 -SH

相模株式会社



メーカー HP



商品規格

内容量	18L / 缶	4L / 缶
-----	---------	--------

用途

コンクリート表面気泡 (ピンホール) 改善

特長

- 油性離型剤に添加する事により、打設後のコンクリート表面の気泡を減少させる効果があります。
- 気泡の抜けにくい形状の製品等にご利用ください。
- 型枠とコンクリートの界面で処理するので、コンクリート製品の強度等の基本性能に悪影響を及ぼしません。

土木資材

止水資材

足場仮設

シート類

養生資材

塗装資材

テープ類

内装資材

基礎鉄筋

型枠資材

保安資材

現場用品

清掃用品

物流荷役

緑化資材

モールドオイル

中央石油化学販売株式会社

メーカー HP



商品規格

内容量	18L/缶
-----	-------

用途

建築・土木工事全般（合板・鋼製型枠兼用）

特長

- ・モールドオイル E-20 は化学反応タイプの離型剤で、成分中の石油系脂肪酸や特殊界面活性剤の化学反応によって、型枠面とモルタルの間に軟被膜を形成し、その作用によって素晴らしい脱型力を発揮します。
- ・又、ノロの発生を最小限に抑えるためケレン工程が短縮でき、防錆効果に優れています。さらに、引火点が高いため安全性にも優れています。

急結剤

セントラル工業株式会社

メーカー HP



商品規格

内容量	18kg/9kg/4.5kg/1.8kg
-----	----------------------

用途

トンネル、下水道等土木及びモルタル・コンクリートの急速硬化を必要とする場合に

特長

- ・本剤とセメントの化学反応により、急速にセメントを硬化させます。
- ・効果時間の調節は練り水への本剤調合割合により自由に調整できますので、使用目的により使い分けが出来ます。
- ・地下の防水工事ほか湧水や漏水を完全に防止し、水圧に対しても強い抵抗力を発揮します。
- ・鉄材などを腐食させないので安心してご使用いただけます。

防水剤

セントラル工業株式会社

メーカー HP



商品規格

内容量	18kg/9kg/4.5kg/1.8kg
-----	----------------------

用途

外部からの雨水の浸入を防ぐだけでなく、内部の浴室、トイレ、洗面所等の防水、さらに防湿作用による諸施設の保護をします。

特長

- ・セメントの粒子に防水性を与え、吸水性を減少させます。
- ・セメント中の可溶性塩類（アク）と化学的に結合し、水酸化石灰の溶出を防止し十分に防水・防湿効果を発揮します。
- ・セメントに混和しますと適量の空気を進行し、分散性・ウォーカビリティーが向上します。
- ・湿潤面に施工でき、練り水に混入して使用します。
- ・無塩製品なので鉄材を腐食させません。

耐寒剤

セントラル工業株式会社

メーカー HP



商品規格

内容量 18L/缶

用途

厳寒中でも凍結を防止し、初期強度も増加させ完全に硬化致します。

特長

本剤の混入によりモルタル・コンクリートは、氷点降下の作用で不凍性を帯び、凍結を防止し完全に硬化します。また、効果が促進され、併せて初期強度も増加しますので、厳寒中でも一日中工事が可能となり能率を高めます。

仮枠アンカー



用途・特長

コンクリートへパイプを打込みする際の、パイプを仮枠に固定するためのサポートブラ部品で、位置出し・取付けが容易かつ確実です。換気パイプ、ガラリ、床下換気口、丸型レジスター、クーラスリーブや、電気、水道、ガス等の設備用スリーブの打込用等に使用できます。

商品規格

品番	製品寸法 (mm)			適用パイプ呼び径				
	内径	外径	奥行	SU	VU	VP	LP	ボイド
50φ	49	54	17	50	-	-	-	50
56φ	56	60	17	-	50	-	-	-
75φ	75	80	18	75	-	-	-	75
83φ	83	89	18	-	75	-	-	-
100φ	100	106	18	100	-	100*	-	100
107φ	107	114	18	-	100	-	-	-
125φ	125	130	22	125	-	125*	125	125
131φ	131	140	22	-	125	-	-	-
146φ	146	165	23	-	-	150	-	-
150φ	150	156	22	-	-	-	150	150
154φ	154	165	22	-	150	-	-	-
175φ	175	183	40	-	-	-	-	175
194φ	194	214	40	-	-	200	-	-
200φ	200	209	40	-	-	-	-	200
202φ	202	216	40	-	200	-	-	-

※VP100・125に本製品を使用する場合、管の外径がアンカーの外寸を上回ります。

土木資材

止水資材

足場仮設

シート類

養生資材

塗装資材

テープ類

内装資材

基礎鉄筋

型枠資材

保安資材

現場用品

清掃用品

物流荷役

緑化資材

ボイド管

北海紙管株式会社

メーカーHP



用途

建築・土木のコンクリート型枠材

特長

スリーブ管

軽くて手軽に取り扱えるうえ、切断などの加工が簡単にできるため、現場作業の省力化に役立ちます。

チューブ管

真円型で垂直円柱造りに最適

剥離がよく、表面仕上げが簡単

強度・耐圧性が高く、加工性に富んだ品質

商品規格 ホッケイボイド ボイド(スリーブ用)

内径 (mm)	50	75	90	100	125	150	175	200	225*	250	300
外径 (mm)	54	80	96	106	132	157	182	208	233	258	310
肉厚 (mm)	2	2.5	3	3	3.5	3.5	3.5	4	4	4	5
長さ (mm)	北海道規格は 2,000 本州規格は 4,000										
重量 (kg)/4m	1.2	2.2	2.8	3.1	4.3	5.5	6.8	8.2	9.6	10.5	15.2

※内径 225 は L=2,000 のみ

商品規格 ホッケイボイド チューブ (円柱用)

内径 (mm)	外径 (mm)	肉厚 (mm)	長さ (mm)	重量 (kg)/4m
250	258	4	4000	10.5
300	310	5	4000	15.2
350	362	6	4000	22.3
400	414	7	4000	29.8
450	465	7.5	4000	36.1
500	516	8	4000	41.5
550	567	8.5	4000	48.0
600	618	9	4000	54.4
650	670	10	4000	62.0
700	720	10	4000	69.0
750	770	10	4000	74.6
800	822	11	4000	83.8
850	872	11	4000	89.0
900	922	11	4000	94.5
950	974	12	4000	103.5
1000	1024	12	4000	109.0
1100	1126	13	4000	130.0
1200	1228	14	4000	155.0
1300	1330	15	4000	185.0

丸釘

安田産業株式会社



商品規格

規格	長さ (mm)	25kg	24kg (4kg×6箱)
N25	25	-	○
N32	32	-	○
N38	38	-	○
N45	45	○	○
N50	50	○	○
N65	65	○	○
N75	75	○	○
N90	90	○	○
N100	100	○	○
N125	125	○	○
N150	150	○	○
FN50	50	○	○
FN65	65	○	○

用途

木材同士の連結・固定に

コンクリート釘

KN フジニッテイ株式会社



メーカー HP



商品規格

品番	胴部	入数	本数 /kg
#12×25	スムーズ	小箱 500g×25 箱 ×2	760
#12×32	スムーズ	小箱 500g×25 箱 ×2	620
#12×38	スムーズ	小箱 500g×25 箱 ×2	530
#12×45	スムーズ	小箱 500g×25 箱 ×2	500
#12×50	スムーズ	小箱 500g×25 箱 ×2	400
#12×25	スジ入	小箱 500g×25 箱 ×2	760
#12×38	スジ入	小箱 500g×25 箱 ×2	530
#12×50	スジ入	小箱 500g×25 箱 ×2	400
#10×65	スジ入	小箱 500g×25 箱 ×2	200
#10×75	スジ入	小箱 500g×25 箱 ×2	180
#9×25	スジ入	小箱 500g×25 箱 ×2	380
#9×38	スジ入	小箱 500g×25 箱 ×2	250
#9×50	スジ入	小箱 500g×25 箱 ×2	190
#8×65	スジ入	小箱 500g×25 箱 ×2	120
#7×75	スジ入	小箱 500g×25 箱 ×2	90
#7×90	スジ入	小箱 500g×25 箱 ×2	74
#7×100	スジ入	小箱 500g×25 箱 ×2	70

用途

コンクリート・ブロック・軽量形鋼・チーク材等へのパイプ・鉄板・木材・サッシ等の取付け用

特長

高炭素鋼または特殊鋼線材を使用し、熱処理を施している
ので材質は極めて硬い。

土木資材
止水資材
足場仮設
シート類
養生資材
塗装資材
テープ類
内装資材
基礎鉄筋
型枠資材
保安資材
現場用品
清掃用品
物流荷役
緑化資材

アールフィルター

有限会社ダイトク化研

メーカー HP

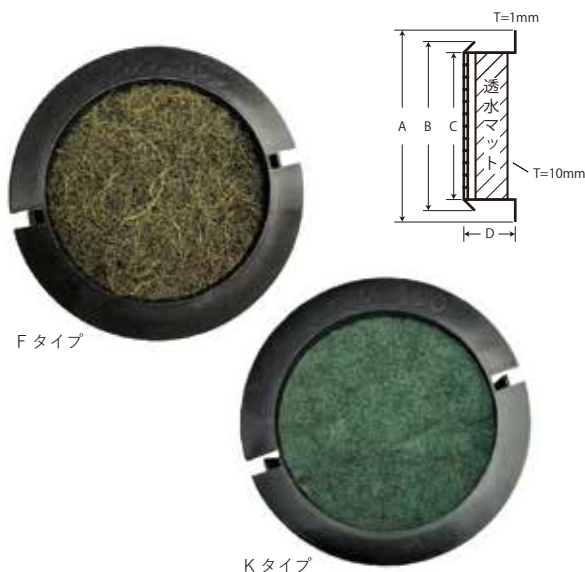

商品規格

規格	対応パイプ	梱包入数	A	B	C	D
50	VU50・VP50	200 枚	63	59	49	15
65	VU65・VP65	150 枚	80	73	64	15
75	VU75・VP75	100 枚	94	87	75	18
100	VU100・VP100	50 枚	121	108	96	20

用途

擁壁などの水抜きパイプの目詰まり防止材

特長

- ・ワンタッチで施工可能な水抜きパイプ用フィルターです。
- ・透水性・集水性・耐久性ともに良好。
- ・同一品で VP 管 VU 管にも使用可能。
- ・埋戻し工事のスピードアップに貢献。

フラワーサポート

光洋機械産業株式会社

メーカー HP

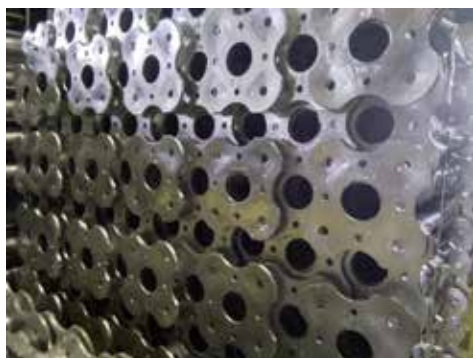

用途

コンクリート型枠工事、天井・床などの仮支え、側溝建設工事等へのパイプ・鉄板・木材・サッシ等の取付け用

特長

- 受板の曲がりも安心**
花柄の受板にプレス加工を施し、建て込み時の安定を良くしました。また、保管時の受板の曲がりも防げます
- 表面処理はドブメッキ**
溶融亜鉛メッキ（ドブ漬け）仕様で防錆力が向上しました。
- 荷くずれなし**
積み重ね時の安定度は抜群。受板の凹部にピッタリとフィットしますので、荷くずれしません。
- 建て込み便利**
受板の釘穴が4ヶ所にありますので、釘穴の向きに関係なく建て込みできます。
- 梱包容量ダウン**
角型の受板に比べ梱包容積が大幅に小さくなりますので、運搬、保管の効率がアップします。

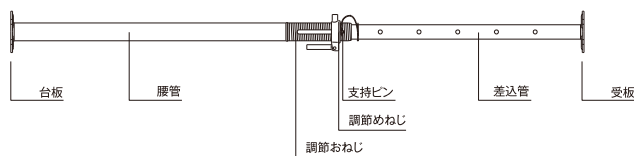

商品規格

型式	SF-90CZ	SF-70CZ	SF-60CZ	SF-50CZ	SF-40CZ	SF-30CZ	SF-20CZ	SF-15CZ	SF-10CZ
最大使用長 (m/m)	3940	3440	3040	2590	1995	1415	940	620	440
最小使用長 (m/m)	2620	2120	1720	1520	1220	920	620	410	320
調節範囲 (m/m)	1320	1320	1320	1070	775	495	320	210	120
ネジ調節 (m/m)	145	145	145	145	145	145	145	145	145
製品重量 (Kg)	14.5	13.5	12.5	11	9.5	7.5	6	4.5	4
安全荷重 (Kg)	2000	2000	2000	2000	2000	2000	2000	2000	2000

サポートピン



商品規格

全長 (mm)	ピンの長さ (mm)	ピンの直径	チェーンの長さ (mm)	入数
390	110	φ12	200	200本

材質：S35C

用途

パイプサポートの支持ピンとして

特長

ビクターチェーン式タイプ

コンパネ詰栓

株式会社保寿産業



メーカー HP



商品規格

規格	サイズ (mm)	入数
小	9-10	小箱 3000 個
小	9-10	大箱 15000 個
中	12-13	小箱 2000 個
中	12-13	大箱 10000 個
大	15-16	小箱 1000 個
大	15-16	大箱 5000 個

用途

型枠用コンパネの穴埋めに

特長

テーパ付きにより、入りやすく抜けにくい

土木資材

止水資材

足場仮設

シート類

養生資材

塗装資材

テープ類

内装資材

基礎鉄筋

型枠資材

保安資材

現場用品

清掃用品

物流荷役

緑化資材

カラーコーン

有限会社プラ和歌山



商品規格

高さ (mm)	色
700	赤・青・緑・黄・白

用途

各種工事の安全区画表示やあらゆる区画表示に
※文字やイラスト入れの対応可能ですので別途ご相談ください。

コーンバー

有限会社プラ和歌山



レボリューションコーン

カラーコン株式会社



コーンベット



商品規格

外寸 (mm)	内径 (mm)	重量 (kg)
370 角	約φ305	2

用途

コーンの重しとして

特長

コーンの上からくぐらせて簡単装着
風の強い日は重ねてご使用いただけます

商品規格

長さ (m)	パイプ径 (mm)	リング内径 (mm)
1.5	約φ34	約φ78
2.0	約φ34	約φ78

色：黄/黒 赤/白 青/白 緑/白 黄/白

用途

コーンとコーンの間に使用し、進入禁止や境界用として使用します
※ブラリングのみやゴムリングのみの手配も可能です

メーカー HP



商品規格

品番	高さ (mm)	ベースサイズ (mm)	重量 (kg)
RS45015	約 460	267 角	約 1.5
RS70025	約 712	358 角	約 2.5
RG70032	約 721	355 角	約 3.5
RG70045	約 721	380 角	約 4.5

用途

工事現場や道路作業の区画分けやマンション、ビルの駐車禁止などに

特長

柔軟性・耐久性に優れたPVC製なので、大型トラックなどの車両に踏まれても形を戻す柔軟性を備えており、倒れてしまった際などに起こりうる二次災害を防止する効果があります。
コーン本体を蛍光色で仕上げているので、鮮やかな発色で昼夜問わず高い視認効果を発揮します。3M社製のフレキシブルプリズム反射シートを使用しています。工事規制や区画整理、車や人の密集する場所などで効果的な注意喚起が可能となります。

二分割式カラフルコーン ツートンコーン

トーアン株式会社

メーカー HP



商品規格

上下組合せた高さ (mm) 上パーツ外寸 (mm) 下パーツ外寸 (mm)

700 H345×φ8×350 H385×380×380

色: 赤、緑、青、黄、チョコレート、白、紫、オレンジ、紺、マゼンタ、黒、グレー、モスグリーン、あずき

用途

イベントやブランドに合わせてコーンを使い分けたい時に

特長

上パーツ全14色と下パーツ全14色を組合せられますので196パターンもあります。企業カラーに合わせてたり、様々なシーンでお使い分けいただけます。

取付はワンタッチ！工具無しで取付けできます！

下パーツに上パーツを
パチンと押し込むだけ



こんな特注品も可能です



上パーツ(全14色)高さ 345 ミリ

赤 (1)	緑 (2)	青 (3)	黄 (4)	チョコレート (5)
白 (6)	紫 (7)	オレンジ (8)	紺 (9)	
マゼンタ (A)	黒 (B)	グレー (C)	モスグリーン (D)	あずき (E)

組合せは 196
お好みの組合せでどうぞ
パターン

下パーツ(全14色)高さ 385 ミリ

赤 (1)	緑 (2)	青 (3)	黄 (4)
チョコレート (5)	白 (6)	紫 (7)	オレンジ (8)
紺 (9)	マゼンタ (A)	黒 (B)	グレー (C)
モスグリーン (D)	あずき (E)		

上パーツの色	赤 (1)	緑 (2)	青 (3)	黄 (4)	チョコレート (5)	白 (6)	紫 (7)	オレンジ (8)	紺 (9)	マゼンタ (A)	黒 (B)	グレー (C)	モスグリーン (D)	あずき (E)
赤 (1)	11	12	13	14	15	16	17	18	19	1A	1B	1C	1D	1E
緑 (2)	21	22	23	24	25	26	27	28	29	2A	2B	2C	2D	2E
青 (3)	31	32	33	34	35	36	37	38	39	3A	3B	3C	3D	3E
黄 (4)	41	42	43	44	45	46	47	48	49	4A	4B	4C	4D	4E
チョコレート (5)	51	52	53	54	55	56	57	58	59	5A	5B	5C	5D	5E
白 (6)	61	62	63	64	65	66	67	68	69	6A	6B	6C	6D	6E
紫 (7)	71	72	73	74	75	76	77	78	79	7A	7B	7C	7D	7E
オレンジ (8)	81	82	83	84	85	86	87	88	89	8A	8B	8C	8D	8E
紺 (9)	91	92	93	94	95	96	97	98	99	9A	9B	9C	9D	9E
マゼンタ (A)	A1	A2	A3	A4	A5	A6	A7	A8	A9	AA	AB	AC	AD	AE
黒 (B)	B1	B2	B3	B4	B5	B6	B7	B8	B9	BA	BB	BC	BD	BE
グレー (C)	C1	C2	C3	C4	C5	C6	C7	C8	C9	CA	CB	CC	CD	CE
モスグリーン (D)	D1	D2	D3	D4	D5	D6	D7	D8	D9	DA	DB	DC	DD	DE
あずき (E)	E1	E2	E3	E4	E5	E6	E7	E8	E9	EA	EB	EC	ED	EE

土木資材
止水資材
足場仮設
シート類
養生資材
塗装資材
テープ類
内装資材
基礎鉄筋
型枠資材
保安資材
現場用品
清掃用品
物流荷役
緑化資材

カラフルコーン

トーアン株式会社

メーカーHP



商品規格

高さ (mm)	色
700	赤、緑、青、黄、チョコレート、白、紫、オレンジ、紺、マゼンタ、黒、グレー、モスグリーン、あずき

用途

企業カラーに合わせて
イベント等のイメージアップに

特長

新色が追加されて全部で14色からお選びいただけます

カラフルコーンバー

トーアン株式会社

メーカーHP



使用イメージ

商品規格

長さ (m)	パイプ径 (mm)	テープ幅 (mm)
2.0	φ34	25

色：赤、緑、青、黄、チョコレート、白、紫、オレンジ、紺、マゼンタ

用途

コーンとコーンの間に使用し、進入禁止や境界用として使用します

特長

すっきり見やすい25ミリ幅のカラーテープを両面に貼付けてあります※無反射です



保安灯

トワイライトテック (TWL-40TC)

ダンレックス株式会社

メーカーHP



商品規格

NETIS KT-200086-VE

サイズ	W79.5mm×H163mm
重量	220g
LED数	2色LED(赤/緑)×4個
発光方式	点滅
電源	太陽電池・5V/40mA 二次電池・3.6V/800mAh
無日照	約10日間(薄暮・夜間のみ発光)
機能	薄暮モード、自動省電力モード、標準電波同期、AC100V充電

用途

コーンなどに付けて発光させることで周囲に注意喚起できます

特長

- ・薄暮モードを搭載しており、視認性が低下し事故の危険性が高まる薄暮時から高輝度発光を開始し注意喚起を行います。(暗くなると自動的に通常発光に切り替わります)
- ・標準電波により製品同士が同時点滅する事で視認性向上
- ・自動省電力モード搭載で不点灯を防止
- ・専用充電器を使用すれば約10時間で充電可能
- ・新規設計のグリップでコーンに挿した後の振動等による回転を防止

保安灯

ソーラーキングミニ/90/輝

ダンレックス株式会社

メーカーHP



ソーラーキングミニ DSK-40



発光イメージ

ソーラーキング90 DSK-90



発光イメージ
※明るさに強弱をつけて発光

ソーラーキング輝 DSK-140



発光イメージ

商品規格

サイズ	W79mm×H162mm
重量	170g
LED数	赤/2個、2色LED(赤/緑)/1個
発光方式	点滅
電源	太陽電池・2.4V/75mA 二次電池・1.2V/1300mAh
無日照	約14日間(夜間のみ発光)

用途・特長

- ・コンパクトなサイズ感
- ・360°視認可能
- ・専用充電器SKC-25DT(オプション)を使用すれば約10時間で充電可能

商品規格

サイズ	W90mm×H210mm
重量	210g
LED数	赤/4個、緑/2個
発光方式	点滅
電源	太陽電池・3.6V/80mA 二次電池・2.4V/1300mAh
無日照	約14日間(夜間のみ発光)

用途・特長

- ・チップLED採用+レンズ効果で明るさアップ
- ・明るさに強弱をつけることで注意喚起力アップ
- ・専用充電器SKC-25DT(オプション)を使用すれば約10時間で充電可能

商品規格

サイズ	W120mm×H260mm
重量	430g
LED数	赤/6個、2色LED(赤/緑)/2個
発光方式	点滅
電源	太陽電池・5V/80mA 二次電池・3.6V/2000mAh
無日照	約10日間(夜間のみ発光)

用途・特長

- ・標準電波で製品同士が同期点滅
- ・専用充電器SKC-25DT(オプション)を使用すれば約10時間で充電可能

土木資材

止水資材

足場仮設

シート類

養生資材

塗装資材

テープ類

内装資材

基礎鉄筋

型枠資材

保安資材

現場用品

清掃用品

物流荷役

緑化資材

矢印板

2WAYアロー

ダンレックス株式会社

メーカー HP

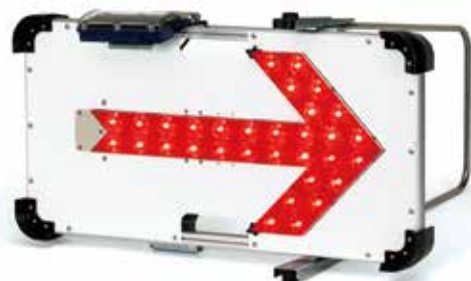

商品規格 品番：KSLY-H33

NETIS KT-180086-VE

サイズ	W770mm×H432mm×D79mm
重量	5.0kg(単一形乾電池含まず)
LED数	赤 / 32個
発光方式	点滅 / 流動
電源	乾電池・単一乾電池×2本 太陽電池・7.5V / 180mA 二次電池・4.8V / 2000mAh
無日照(夜間のみ)	ソーラー :約10日間(通常モード:約7日間/省電力モード:約3日間)
電池寿命(連続)	乾電池:約170時間(通常モード:約130時間/省電力モード:約40時間)
機能	自動電源切替機能、自動省電力モード、AC100V充電、夜間自動点滅機能

用途

夜間の工事現場や建設現場での規制、誘導などに

特長

- ・ソーラー/乾電池のハイブリッド仕様(自動電源切替機能付き)
- ・ソーラーユニットを金具に付けたまま保管可能
- ・透明電池ホルダーで電池の入れ忘れ、抜け忘れ防止
- ・新タイプのコーナーガードで従来より積み重ねやすさアップ
- ・ACアダプター KSLY-SC(オプション)を使用すれば約10時間で充電可能
- ・夜間自動点滅機能付き

チューブライト Lピコ5

ダンレックス株式会社

メーカー HP



商品規格 品番：TIL-40

サイズ	φ22mm×10m
重量	2kg
LED数	赤 / 40個
発光方式	交互点滅
電源	AC100V
定格	AC100V / 6W

用途

夜間の工事現場や工場内の安全確保などに

特長

- ・最大50本まで接続可能
- ・PSE、トラッキング対策済み
- ・夜間自動点滅機能付き

単管バリケード

有限会社プラ和歌山



商品規格

サイズ(mm)	材質	重量(kg)	色
W640×H800×D57	PP	約1.8	緑、青、赤、黄

バリケード接続部のボルト
サイズ 太さ：M10 長さ：L65mm

用途

単管パイプを2本使用して連結させて工事現場などで区域管理に

特長

鉄製より軽量で取り扱いが容易です。保管時にずれずに重ねられるように溝があります。
クランプは兼用クランプを使用
※クランプのみ手配が可能です

MAスタンド



商品規格

サイズ(mm)	材質	重量(kg)	色
W610×H760×φ48	鉄	約2.8	橙

クランプ固定ボルト
サイズ 上部：M10×60mm 下部：M10×20mm

用途

鉄製のバリケードで区域管理したい時に

特長

樹脂製では対応できない高温地帯での使用が可能です
クランプは兼用クランプを使用

カラー単管バー

三甲株式会社

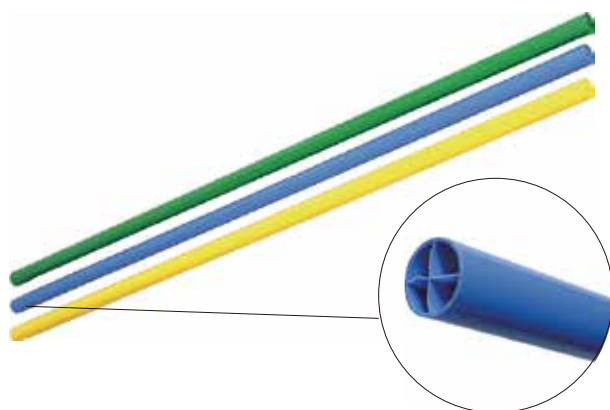

メーカー HP



商品規格

太さ	長さ(mm)	材質	色
φ48.6	2000	ABS	ブルー、イエロー、グリーン
φ48.6	2500	ABS	ブルー、イエロー、グリーン
φ48.6	3000	ABS	ブルー、イエロー、グリーン

用途

バリケードに使用する金属製の単管パイプの代わりなどに

特長

プラスチック(ABS)製の軽量バーです
バー内部を十字補強しており、丈夫で折れにくい構造です
カラーが鮮やかでイベント会場などもイメージアップに役立ちます
プラスチック製の為、安全にご使用いただけます

土木資材

止水資材

足場仮設

シート類

養生資材

塗装資材

テープ類

内装資材

基礎鉄筋

型枠資材

保安資材

現場用品

清掃用品

物流荷役

緑化資材

プラスチックフェンス/タンクベース

有限会社プラ和歌山

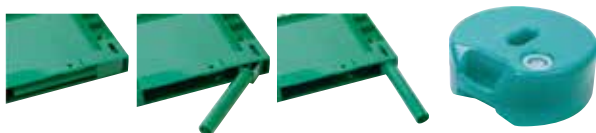
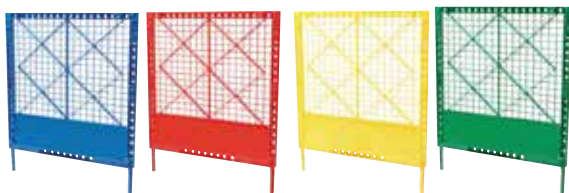

脚は本体内に折りたたんで収納が可能

タンクベース

商品規格(プラスチックフェンス)

サイズ(mm)	材質	重量(kg)	色
W1000×H1180×45	PP	約3.5	緑、青、赤、黄

商品規格(タンクベース)

サイズ(mm)	材質	容量(ℓ)	空重量(kg)
約Φ320×H約140	PP	約13	約0.5

用途

イベント会場や工事現場などの通路確保や仮設フェンスなどに

特長

脚を本体内に格納できますので、余分なスペースを取りません。下部に隙間を作りたくない時にも折りたたんでご使用いただけます。

SPフェンス

DICプラスチック株式会社

メーカー HP



逆さま使い

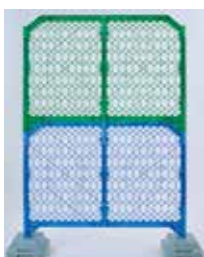

2段使用



商品規格

商品名	サイズ(mm)	材質	重量(kg)	色
SPフェンス本体	W1500×H1200×45	PP	5	緑・青・オレンジ
脚パイプ(本体に2本付属)	外径32	PP	0.1	グレー
ジョイント(別売)	-	PP	0.08	グレー
マルチウエイト(別売)	W350×D350×H163	HDPE(注水式)	満水時 13	グレー
ガードパネル(別売)	-	PP	-	白

用途

工事現場、イベント会場を美しくガードするプラスチック製フェンス

特長

天地逆さまに設置することで地面までの隙間を減少できます。2枚上下連結も隙間なく施工出来、2段使用が可能です。

ガードフェンス



商品規格

フェンスシートは付属しません

商品名	サイズ(mm)	材質	重量(kg)
ガードフェンス	W1800×H1800	鉄	6.5
ガードフェンス扉付	W1800×H1800	鉄	10.2

用途 工事現場など危険箇所への立ち入り防止に使用する防護フェンス

特長 上部は金網で、下部は安全第一の鉄板が付いている一般的なタイプです。他の仕様では全網や三段トラ、色ではメッキ・緑・青などのお取り扱いもあります。

フェンスシート



商品規格

商品名	サイズ(mm)	材質	入数(枚)
フェンスシート安全第一(ひも付き・ひもなし)	W1700×H900	PE	50
フェンスシート無地(ひも付き・ひもなし)	W1700×H900	PE	50

用途 ガードフェンスの網目部分の目隠しに

特長 ハトメは12か所付いています。ひも付きは60cmのひもが全てのハトメに付いています。

A型バリケード/バリケードウェイト



バリケードウェイト

商品規格

商品名	サイズ(mm)
A型バリケード	H800×W1200(折りたたみ式)
バリケードウェイト	L500×W170×H170

用途

- A型バリケード
工事現場などで簡易的に区画管理する際に
- バリケードウェイト
A型バリケードなどの重しとして

特長

- A型バリケード
折りたたみ式なので設置・撤去が容易です
- バリケードウェイト
プラスチック製の注水式なので、空の状態では軽量で持ち運びが容易です。満水時約12kg

フェンスネット / PEセーフティフェンス



使用イメージ

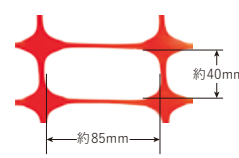

PEセーフティフェンスネット拡大図

商品規格(フェンスネット)

サイズ(m)	色	重量(kg)
1×50	オレンジ・グリーン・ブルー・イエロー	約5
1.5×50	オレンジ	約7.5

用途

工事現場等の防護仕切りや安全通路の確保に

商品規格(PEセーフティフェンスネット)

サイズ(m)	色	重量(g/m ²)
1×50	オレンジ	120

特長

ネットタイプで軽量なので取り扱いが容易です。単管パイプや支柱などを帯目に交互に通すだけで設置が可能です。

ロープスティック

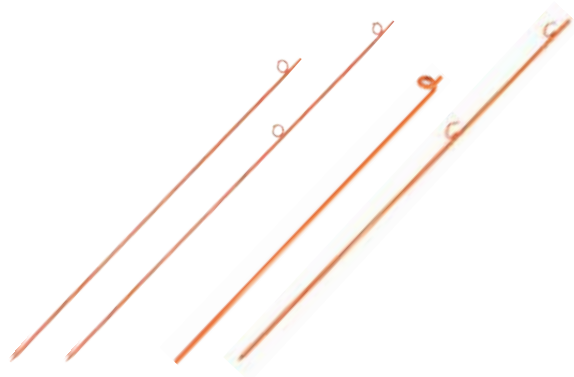

12φ 1段/2段

16φ 1段/2段

商品規格

フック段数	棒の太さ(mm)	全長(mm)	入数	重量(kg)
1段	φ12	1200	10本	1.1
2段	φ12	1500	10本	1.3
1段	φ16	1200	10本	1.8
2段	φ16	1500	10本	2.0

用途

ロープで境界線を区分けする為の支柱に

特長

- 12φタイプ：1段2段共にQ型のリングを溶接しております。16φに比べて軽量な為作業性向上に。
- 16φタイプ：1段は円形に曲げており、2段はJ型フックを溶接しております。太さがある為丈夫です。

トラロープ

丸三産業株式会社



メーカー HP



商品規格

サイズ	入数
# 9×50m	5巻
# 9×100m	5巻
# 9×200m	3巻
# 12×50m	5巻
# 12×100m	5巻
# 12×200m	3巻

用途

境界線や立入禁止などの表示に

特長

トラ柄が目立つので、境界線や立ち入り禁止区域を標示するのに最適です

異形ロープ止め 丸型

株式会社ダイドーハント



メーカー HP



商品規格

太さ (mm)	長さ (mm)	入数 (本)	メッキ
13	300	30	ユニクロ
13	400	10	ユニクロ
13	500	10	ユニクロ
13	600	10	ユニクロ
13	900	10	ユニクロ
13	1200	10	ユニクロ
13	1500	10	ユニクロ
13	1800	10	ユニクロ

太さ (mm)	長さ (mm)	入数 (本)	カラー
13	900	10	ゼブラ、白、茶、黄
13	1500	10	ゼブラ、白、茶、黄

用途

区画ロープ設置や侵入防止ロープの設置などに

特長

異形タイプなので引抜強度があります
※カラー(ゼブラ・黄・白・茶)タイプもあります。

ロープ杭



商品規格

サイズ(mm)	入数	材質
太さ6×長さ150	200本	鉄(表面亜鉛メッキ)
太さ8×長さ230	200本	鉄(表面亜鉛メッキ)

用途

区画・進入禁止・テントなどロープ設置用に

特長

両端が尖ったJ型の杭です。

プラスチックチェーン



商品規格

サイズ(mm×m)	入数
太さ6×長さ50	4巻

用途

進入禁止区間の仕切り、駐車場の区画整理、人の誘導などに

特長

プラスチック製なので錆びません。
使用場所に応じて必要な長さにカットできます。

コードプロテクター



商品規格

サイズ	穴の数	穴径
20φ×10m 高さ30mm	1ヶ所	20φ
40φ×4m 高さ47mm	3ヶ所	20φ・40φ・20φ

用途

屋内外における作業現場の電線などの保護に

特長

耐久性・耐摩耗性に優れたゴムを使用しています
コードの太さや量で2種類からお選びいただけます

歩行者マット



商品規格

サイズ(mm)	入数	材質	重量
厚さ4×幅600×長さ3600	1枚	合成ゴム	20kg

用途

歩行者用の安全通路確保に

特長

両側に案内表示があります

タイヤストッパー

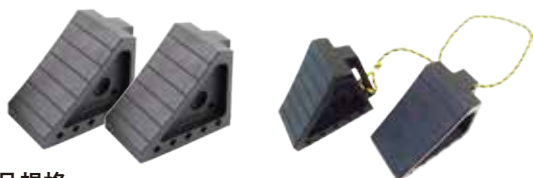

商品規格

サイズ(mm)	入数 (<small>○</small> 内はロープ付)	材質
W100×H150×D200	10個(2個)	ゴム製

用途

2t車までの輪止めに

特長

ゴム製はグリップ力が強くズレにくいです。
トラロープが付いたロープ付きもあります。

カラータイヤストッパー

三甲株式会社



商品規格

サイズ(mm)	入数	材質
W99×H156×D195	20個	PE

用途

2t車までの輪止めに

特長

プラスチック製の輪止めです
イエローなどの目立つ色を使用することで、つけ忘れの防止に

土木資材

止水資材

足場仮設

シート類

養生資材

塗装資材

テープ類

内装資材

基礎鉄筋

型枠資材

保安資材

現場用品

清掃用品

物流荷役

緑化資材

コーナーガード

アラオ株式会社

メーカー HP



商品規格 入数：10枚

名称	サイズ(mm)	色
コーナーガード	幅270×長さ2000	黄/黒,緑/白,青/白,グレー/白
コーナーガード150W	幅150×長さ2000	緑/白

用途

仮囲いなどのコーナー養生に

特長

- ・500mmピッチでメモリがついているためカットが可能です。
- ・裏面シートを密閉させないことで、熱による膨張を防ぎます。

パイプガード

アラオ株式会社



商品規格

規格	色	入数
50φ×68φ×1,000L	黄/黒 緑/白	30本

用途

単管パイプなどの安全確保に

特長

クッション材を使用しているため安全確保できます
反射シールを貼っているため、夜間でも注意喚起が出来て安全です

危険表示テープ



商品規格

サイズ(mm×m)	入数
幅60×長さ50	30巻

用途

危険箇所の区分けに

特長

日本語・英語の2ヶ国語表記です

足場クッション

アラオ株式会社



商品規格

規格(mm)	色	入数
厚さ6×幅240×長さ500	黄/黒	100枚

用途

建築足場のコンクリート縁切り材

特長

- ・仮止めテープ付きで巻きつけ簡単。ワンタッチ取り付けでスラブとの縁切りが可能です。
- ・クッション材使用のため、足場解体時にフィルム上部を引っ張れば簡単に引き抜けます。

デーキャップ/キャップピカ

アラオ株式会社



商品規格

名称	デーキャップD10	デーキャップD29	デーキャップD35	キャップピカ	キャップピカ(シール無し)
規格	D10～D16	D29～D32 (42.7φ単管兼用)	D35～D38	D19～D25(48.6φ単管兼用)	
色	黄	黄	黄	黄/緑	黄/グレー
入数	500個	100個	100個	200個	200個

用途

【デーキャップ】鉄筋の先端部分に付けることにより殺傷防止になります
【キャップピカ】単管及びD19～D25兼用で、先端に夜でも目立つ反射シール付、シール無しがあります

トラテープ



商品規格

サイズ(mm)	入数
厚さ0.2×幅45×長さ10m	100巻(4巻梱包×25束)
厚さ0.2×幅90×長さ10m	50巻(2巻梱包×25束)

※斜めタイプもあります

用途

危険区域に対する安全表示・区画整理など

特長

簡単に危険標示ができる粘着テープ
高い粘着性で被着体にしっかり密着します

消火器

粉末(ABC)消火器

ヤマトプロテック株式会社



用途

A(普通火災)B(油火災)C(電気火災)やガス火災などあらゆる火災の消火に

メーカー HP



商品規格 国家検定合格品 グリーン購入対象製品

品番	総質量(kg)	薬剤量(kg)	サイズ(cm)
YA-4NX	約2.58	1.2	H約38×W約18
YA-5NX	約2.98	1.5	H約40×W約18
YA-6NX	約3.87	2.0	H約45×W約18
YA-10NX	約5.08	3.0	H約49×W約18
YA-10NXD	約5.80	3.5	H約49×W約18
YA-15X	約7.40	4.5	H約52×W約20
YA-20X	約10.4	6.0	H約56×W約20

特長

- ・セルフシール機構による高性能ダブルパッキン：万一、気密漏れをしてもリング部が移動して第二シール部を形成し、高い気密性をキープ
- ・設計強度がアップ：溶接部を大幅に減らし安全性を高めた構造
- ・ヘリウムシーク試験による全数検査：最新鋭装置によるヘリウムリーク(圧力漏れ)試験の合格品のみを出荷
- ・柱掛けを標準装備：柱掛けを利用することで、壁面にしっかり固定が可能。

消火器アルテシモ

モリタ宮田工業株式会社



用途

A(普通火災)B(油火災)C(電気火災)やガス火災などあらゆる火災の消火に

メーカー HP



商品規格

品番	総質量(kg)	薬剤量(kg)	サイズ(mm)
MEA4H	約1.9	1.2	約H390×W145
MEA5H	約2.2	1.5	約H390×W145
MEA4	約2.0	1.2	約H385×W190
MEA6	約2.9	2.0	約H465×W200
MEA10B	約3.9	3.0	約H440×W200
MEA10D	約4.6	3.5	約H510×W200
MEA20A	約8.1	6.0	約H570×W240

特長

- ・軽い:アルミ製容器を採用。鉄製の従来品に比べ、約22～27%の軽量化を実現。操作性もアップしました。
- ・優しい:ラベルには、より多くの方が視認しやすい書体と色使いに配慮したユニバーサルデザインを採用しています。
- ・美しい:継ぎ目のない一体成型の容器に、鮮やかなキャンディレッドの粉体クリア塗装を施しました。あらゆるシーンにマッチする美しいフォルムとカラーです。
- ・強い:表面に施した粉体クリア塗装は耐食性、耐候性に優れています。また、底部のマジックホールは湿気を逃がし、本体容器の経年劣化を防ぎます。

消火器スタンド

消火器スタンド1本用



商品規格

本体サイズ(mm)	消火器収納部(mm)
H700×W220×D200	H200×W195×D175

用途・特長

スチール製で丈夫な消火器置き場です。完成品ですので直ぐにご使用いただけます。10型の消火器が1本設置できます。

消火器スタンド2本用



商品規格

本体サイズ(mm)	消火器収納部(mm)
H700×W440×D200	H200×W415×D175

用途・特長

スチール製で丈夫な消火器置き場です。完成品ですので直ぐにご使用いただけます。10型の消火器が2本設置できます。

消火器スタンドセット



商品規格

土台サイズ(mm)	プレートサイズ(mm)
H47.8×W216.5	H220×W250

用途・特長

プラスチック製で軽量の消火器置き場です。土台・支柱・プレートの3点セットの組立式です。10型と20型の消火器が設置できるようになっています。

土木資材

止水資材

足場仮設

シート類

養生資材

塗装資材

テープ類

内装資材

基礎鉄筋

型枠資材

保安資材

現場用品

清掃用品

物流荷役

緑化資材

半缶吸殻入れ



商品規格

サイズ(mm)	重量(kg)	材質
H700×W320×D280	約1.85	鉄

用途・特長

- 喫煙所等に設置するスタンド付き吸殻缶です
- 上蓋に消火用のカップが付いていますので、水を溜めて火消しとしてお使いいただけます。吸殻缶単体での販売も行っています。

吸殻収集缶



商品規格

サイズ(mm)	重量(kg)	容量	材質
高さ×上部直径×底部直径 282×220×205	約0.7	8ℓ	本体:鉄 取っ手:PP

用途・特長

- たばこの吸殻の回収に
- 蓋付きで密閉度が高いので、火が燃え広がりにくく、吸殻から発生する嫌な臭いを軽減します。

消火バケツ



商品規格

サイズ(mm)	重量(kg)	容量	材質
高さ×上部直径×底部直径 202×290×176	約0.57	8ℓ	本体:鉄 取っ手:PP

用途・特長

- 簡易消火用具の水バケツとして
- 軽量で取り扱いし易く、内側も赤く塗装されています。

三角消火バケツ



商品規格 東京都災害対策普及指導品

サイズ(mm)	容量	本体重量(kg)	材質
高さ355	7ℓ	1.3	ABS樹脂

用途

飲料水保存タンクも兼ねた簡易消火具です

特長

三角形なので、コーナーに設置出来る為場所を取りません。万が一の時も一度に全ての水が出てしまわない構造となっているため、数回に分けて水を放出することができます。

水害防止パネル

備えあれ板

日大工業株式会社



保安ボックス

三甲株式会社

メーカー HP



商品規格

外寸(mm)	内寸(mm)	材質
1015×510×470	915×405×375	PP

用途

防災用保管箱として

特長

保安用品を入れて、建築現場の安全保安ボックスとしてご使用頂けます。
ロックが可能で、ほこり・雨水の浸入を防ぎ、屋外での使用も出来て耐久性に優れます。

メーカー HP



商品規格

サイズ(mm)	重量(kg)	梱包内容	材質
W70×H50×D40 厚さ3.0/1枚	2.3/1枚	本品3枚	ポリエチレン
		固定クリップ9個 補強用クリップ3本	

用途

家屋や建物・商業施設、マンションのエントランス

特長

- 突然の豪雨時の浸水対策として
- 軽量(1枚当たり2.3Kg)でスピーディーに設置が可能
- ジョイント式なので工具が不要。組み立てて地面に置くだけ
- 持ち手がついて持ち運びが便利
- 不要時は場所を取らずたためてコンパクトに収納
- 繰り返しご利用いただけます

涼神 AA16-FV

DICプラスチック株式会社

メーカー HP

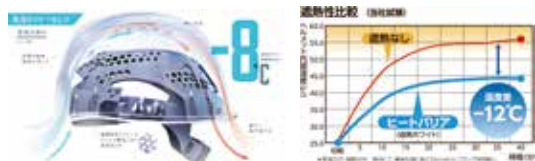

商品規格

サイズ(mm)	重量(g)	材質
283×227×146	360	ABS

用途

飛来・落下物用・墜落時保護用

特長

清涼(フロントベンチレーション)
額付近に通気孔を設置したことで効率よく風を取り入れて、後部から熱気を放出して快適な作業環境を提供
遮熱(ヒートバリア)特許取得済
遮熱樹脂を帽体に練り込み遮熱性能を向上させフロントベンチレーションとの相乗効果で熱中症リスクを低減
衝撃吸収ライナーをエアロメッシュにすることで、安全性はそのまま、ヘルメット内を空気が通って通気性アップ。

IZANO2

DICプラスチック株式会社



メーカー HP



商品規格

サイズ(mm)	重量(g)	材質
297×222×139(組立て時) 297×222×63(収納時)	450	ABS

用途

飛来・落下物用・墜落時保護用

特長

- 防災用としても現場用としても使える保護性能×業界最薄63mmでオフィスでも場所を取りません。
- 幅広いサイズ調整(頭囲47cm～62cm)が可能なので子供から大人まで、簡単にワンアクションで組み立てられるから、誰でも「イザ」という時に素早くかぶることができます。
- 汗や汚れが気になったら内装部品を交換ができます。毎日のプロユースにも。

ST#123-JZV

株式会社谷沢製作所

メーカー HP



商品規格

サイズ(mm)	重量(g)	材質
282×213×133	365	ポリカーボネート

用途

飛来・落下物用・墜落時保護用

特長

- 全高13.3センチのコンパクト設計
- 総質量365グラムの驚異的な軽量化
ポリカーボネート製のヘルメットでは抜群の軽さです。
- 抜群の通気性で、さらに涼しく！
発泡スチロール製の衝撃吸収ライナーを用いず、「エアライトS」は通気性をさらに向上させています。
- 墜落時保護用の衝撃吸収メカニズム「ブロックライナー」
内装ハンモックの前後左右4カ所に配置された六角柱がつぶれることで、墜落・転倒時に衝撃吸収性能を発揮します。

土木資材

止水資材

足場仮設

シート類

養生資材

塗装資材

テープ類

内装資材

基礎鉄筋

型枠資材

保安資材

現場用品

清掃用品

物流荷役

緑化資材

防護服

日本ハネウエル株式会社

メーカー HP



商品規格

サイズ	適応胸囲(cm)	適応身長(cm)
M	92 ~ 100	170 ~ 176
L	100 ~ 108	176 ~ 182
XL	108 ~ 116	182 ~ 188
XXL	116 ~ 124	188 ~ 194
XXXL	124 ~ 132	194 ~ 200

用途

汚染物質や化学薬品の飛沫または噴霧による深刻な被害から身体を保護する使い捨て防護服です

特長

- ① ミューテックス・E・ライト：適合規格：JIS T8115 タイプ5(微粒子防護用密閉服)/タイプ6(ミスト防護用密閉服)
- ② ミューテックス・ライト・プラス：適合規格：JIS T8115 タイプ5(微粒子防護用密閉服)/タイプ6(ミスト防護用密閉服)
- ③ スパセル・C4：適合規格：JIS T8115 タイプ4(スプレー防護用密閉服)/タイプ5(微粒子防護用密閉服)/タイプ6(ミスト防護用密閉服)

LED安全ベスト

ダンレックス株式会社

メーカー HP



商品規格

サイズ(cm)	重量(g)	反射シート幅
胸囲：100 ~ 120	330(電池別)	前面50mm 背面70mm
LED数	電源	電池寿命
前面8個/背面8個	DC3V/単三形乾電池×2本	赤・黄/約80時間 青/約70時間 (マンガン乾電池)

用途

警備 交通誘導などに

特長

独自設計により配線切れを大幅低減
多様なカラーバリエーション

安全ベスト



商品規格

適応胸囲(cm)	着丈(cm)	色	材質
~約130	約55	紺/黄・紺/白・黄/黄	反射部分：PVC ベスト部分：PE

用途

警備 交通誘導などに

特長

60mm幅の反射テープが付いた安全ベストです。
両サイドのマジックテープでサイズ調整が可能です。
本体はメッシュ仕様なので通気性が良く、軽量です。

切れるンジャー 切断砥石

ダイヤテック株式会社

メーカー HP



商品規格

外径(mm)	厚み(mm)	穴径(mm)	入数(枚)
105(4インチ)	0.8	15	10
105(4インチ)	1.0	15	10
105(4インチ)	1.6	15	10
105(4インチ)	2.3	15	10
125(5インチ)	1.6	22(15Hリング付)	10
150(6インチ)	2.3	22	10
180(7インチ)	2.3	22	10

用途

ステンレス、金属の切断

特長

高性能・長寿命・両面補強。切れ味が長持ちでコスパが良い切断砥石です。

エンジンカッター用ブレード ダイヤテック匠DZ

ダイヤテック株式会社



路面カッター用ブレード ダイヤテック匠AZ

ダイヤテック株式会社



商品規格

品番	外径×厚み×穴径(mm)
DZ12	305×3.0×30.5(25.4H、22H、20Hリング付)
DZ12 20H	305×3.0×20
DZ12 22H	305×3.0×22
DZ14	355×3.3×30.5(25.4H、22H、20Hリング付)
DZ14 20H	355×3.3×20
DZ14 22H	355×3.3×22

用途

鉄筋コンクリート、硬質コンクリート、モルタル、ブロック、レンガ等の切断

特長

側面のプロテクトチップ採用で、胴ズレ減少、直進安定性が高く、最高の切れ味が可能。高耐熱性ボンドを使用。

DZ被削材				
鉄筋入コンクリート	ブロック	モルタル	レンガ	スレート
◎	◎	◎	○	○
アスファルト	石材	タイル	カワラ	大理石
○	△	×	×	×

商品規格

品番	外径×厚み×穴径(mm)
AZ12	305×3.0×27 ピンホール付
AZ14	355×3.3×27 ピンホール付

用途

アスファルト、コンクリートの切断

特長

アスファルト、コンクリートの路面を湿式で切断できる兼用刃。側面のプロテクトチップ採用で、胴ズレ減少、直進安定性が高く、最高の切れ味が可能。低馬力道路カッターを使用する用途に適している。

AZ被削材				
コンクリート	アスファルト	石材	ブロック	モルタル
◎	◎	○	△	△
レンガ	タイル	カワラ	スレート	大理石
△	×	×	×	×

土木資材

止水資材

足場仮設

シート類

養生資材

塗装資材

テープ類

内装資材

基礎鉄筋

型枠資材

保安資材

現場用品

清掃用品

物流荷役

緑化資材

鉄筋入り硬質コンクリート切断用 ダイヤテック匠HK

ダイヤテック株式会社



HK被削材				
鉄筋入コンクリート	ブロック	モルタル	レンガ	スレート
◎	◎	◎	○	○
アスファルト	石材	タイル	カワラ	大理石
○	△	×	×	×

メーカー HP



商品規格

品番	外径×厚み×穴径(mm)
HK4	105×1.7×20(15Hリング付)
HK5	125×2.0×22(20Hリング付)
HK6	155×2.2×22(20Hリング付)
HK7	180×2.2×25.4(22H、20Hリング付)

用途

硬質コンクリート、ブロック、モルタル等の切断

特長

側面プロテクトチップ採用でボディ強度が高い
切断時胴ズレなく直進安定性に優れている
電動工具での使用において、優れた切れ味に加え長寿命も実現！
T型チップによって首下摩擦を防ぐとともに、
チップを完全に最後まで使い切る事ができる

セーバーソーブレード キレキレセーバー

ダイヤテック株式会社



KSM-200



KSR-200

商品規格(金属用)

品番	全長(mm)	刃厚(mm)	山数
KSM-150	150	0.92	14
KSM-200	200	0.92	14
KSM-250	250	0.92	14
KSM-300	300	0.92	14

用途

鉄・ステンレス・非鉄金属・パイプ等の切断に

特長

切断時の抵抗が少ない刃厚0.92mmだから各種金属を高速切断できる

商品規格(解体用)

品番	全長(mm)	刃厚(mm)	山数
KSR-150	150	1.27	9/12
KSR-200	200	1.27	9/12
KSR-250	250	1.27	9/12
KSR-300	300	1.27	9/12

用途

鉄・ステンレス・樹脂・木材等の切断に

特長

解体作業向けの曲がりにくい刃厚1.27mmだから力強く切断できる

はがすンジャー GCP・GSP

ダイヤテック株式会社



GCP-4

GSP-4

商品規格

品番	外径×穴径(mm)
GCP-4	92×M10 ゴム付フランジ
GSP-4	92×M10 ゴム付フランジ

用途

GCP：コンクリート下地用 GSP：鋼板下地用
エポキシ・リシン・スタック・ウレタン・接着剤等の除去

特長

PCD(多結晶焼結ダイヤモンド)採用で、塗膜がグイグイ剥がせて、作業時間が大幅に削減。ゴム付フランジを装着することで、振動を大幅に軽減。

はがすンジャー トマコン4

ダイヤテック株式会社



圧倒的な
研削力!
動画公開中!



商品規格

品番	外径×穴径(mm)
TC-415	100×15H

用途

コンクリート下地のエポキシ・リシン・スタック・ウレタン・接着剤等の除去

特長

塗膜も剥がしてコンクリートも削れる一枚二役なので、ダイヤを付け替える手間が無く作業効率UPすることができ、従来に比べ作業時間が70%短縮

チップソー 充電職人

アイウッド株式会社

メーカー HP



用途

木工用	一般木材・集成材・化粧合板
石こうボード用	強化石こうボード・石こうボード・ケイカル板等
多用途	木質系・金属系・塩ビ・プラスチック系・ボード系
鉄工用	アングル鋼・鉄筋・鉄パイプ・チャンネル鋼等
板金用	角スパン・金属サイディング・ガルバニウム鋼板等
軽天・内装用	スタッドランナー・補強材・全ネジボルト等

特長 モーターへの負担軽減を追求した軽い切れ味
充電式丸鋸に特価した様々なラインナップ

刈払機チップソー グリーンシェープ

ダイヤモンド株式会社



JIS規格適合品



商品規格

品番	外径(mm)	刃数(P)	穴径(Φmm)
DTKK230	230	36	25.4
DTKK255	255	40	25.4

用途 下刈り・一般草刈り作業に

特長 JIS規格のチップ溶接強度でチップが飛びにくい
本体を90度曲げテストでも割れ・クラックしない
四面研磨の超硬チップで鋭い切れ味

ポリカ波板-PN

アイリスソーコー株式会社



乳白、クリア、ブロンズ

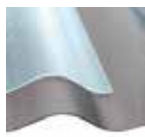

エンボスクリア、エンボスブロンズ

商品規格(ポリカ波板)

ピッチ	谷深さ	厚み	幅	山数	長さ	梱包数
約32mm	9mm	0.7mm	655mm (働き幅約576mm)	20.5	910~3640mm (3尺~12尺)	10枚

商品規格(軽量ポリカ波板 JIS規格品外)

ピッチ	谷深さ	厚み	幅	山数	長さ	梱包数
約32mm	9mm	*0.5mm	655mm (働き幅約576mm)	20.5	1820~2730mm (6尺~9尺)	10枚

軽量タイプの色：クリア・ブラウン・乳白(*乳白色は厚み0.4mmになります)

用途 一般住宅や建築物、農業施設などの屋根材や外壁として

特長 耐衝撃性が高く、温度変化にも強いいため、年間を通して安心して使用できます。片面に特殊耐候処理を施し、紫外線による劣化を防ぎ、変色せずに長く使用できる採光材です。

チップソー ベーシックプロ

アイウッド株式会社



商品規格

外径 x 厚み x 内径(mm)	刃数
165 x 1.6 x 20	52P
190 x 1.6 x 20	52P

用途 一般木材・集成材・化粧合板の切断が可能で仮枠作業にも最適です。

特長 コストパフォーマンスに優れた商品です

ポリ連結傘釘

株式会社ダイドーハント

メーカー HP



商品規格

胴径 x 長さ(mm)	入数	胴部形状	色
#14(2.1) x 38	270本(9本 x 30連)	スクリュー	白・青・茶

用途 波板の固定に

特長 高所作業でも持ち運びに便利な9連タイプ

ポリカ連結波板ビス12連

株式会社ダイドーハント



商品規格

色：クリアー・ブロンズ

品名	呼び径 x 長さ(mm)	入数
ポリカ連結波板ビス 木下地	4.2 x 35	12連 x 8本入(96本入)
ショート連結波板ビス 木下地	4.2 x 23	12連 x 8本入(96本入)
ポリカ連結波板ビス 鉄下地	4.2 x 25	12連 x 8本入(96本入)

用途 波板の固定に

特長 先端ねじ山が波板に下穴をあけずに使用できます。
(プラスチック素材の波板)
スマートな座金で波板をしっかり固定します。
波板施工に便利な波板ビスの連結タイプ

土木資材

止水資材

足場仮設

シート類

養生資材

塗装資材

テープ類

内装資材

基礎鉄筋

型枠資材

保安資材

現場用品

清掃用品

物流荷役

緑化資材

万能防水補修シート

ファストフラッシュ

株式会社タイセイ

メーカー HP



保護フィルム

「耐用年数20年の実績」
EPDM エチレンプロピレンジエンゴム (全面)
長手方向に60%、短手方向に20%伸長するので、
複雑な形状にもぴったりフィット

アルミメッシュ

形状を保持・安定させます

プチル粘着材 (全面)

接着面を乾にする必要がなく、ムダなく使えます

※フィルムは、接着剤によっては硬化しやすい場合があります。

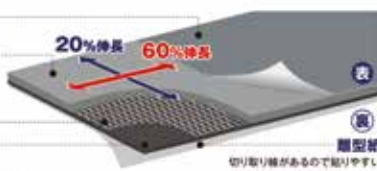

商品規格

色：ブラック・グレー 厚み：約2.3mm (剥離フィルム込)

幅×長さ

14cm×1m 14cm×5m 28cm×20cm 28cm×1m 28cm×2.5m 28cm×5m 56cm×5m

用途

- ・ALC、RC等のコンクリートやサイディングの外壁と屋根の取り合い部分からの雨漏りに
- ・瓦やスレート、コロニアル等の屋根材の割れやクラック、ひび割れに
- ・ガルバリウム鋼板やトタン等の板金屋根、折板屋根等の金属屋根材のピンホールや腐食に
- ・カーポートのポリカーボネートや雨よけ、雨樋の修理や補修に
- ・トップライト(天窗)やサッシ廻りの防水に
- ・防水テープやコーキング、シーリングの代わりに
- ・排水管や下水道管等の圧力のかからないパイプからの水漏れ、漏水に
- ・陸屋根や屋上、ベランダやバルコニーの防水シートやルーフィング、塗膜防水、塗装からの雨漏りに

特長

- ・設計耐用年数20年のEPDMゴムを表面に採用しているので屋外使用OK!
- ・プチルゴムを採用し、強力な粘着力を実現!
- ・簡単にできるからDIYや応急処置にも最適!
- ・伸長するので波板や凹凸部分にもフィット!

万能防水補修塗料

フラッシュシール

株式会社タイセイ

メーカー HP



箱樋の継ぎ目に



ファストフラッシュの端部に



手すりの根本カバーに

商品規格

内容量	重量	色
750ml	1.13kg	ブラック・グレー

用途

- ・ファストフラッシュの端部の補強や補修
- ・屋根溝部のシーリング
- ・ベランダやバルコニーのシーリング
- ・トップライト廻りのシーリング
- ・屋根の接合部や、ルーフィングの亀裂補修
- ・基礎のシーリングや補修

使用可能母材：レンガ・スレート・コンクリート・木・アルミニウム・鉄・ステンレス・亜鉛メッキ鋼板・プチルゴム・硬質塩化ビニル等

特長

- ・高い耐久性の「ファストフラッシュ」が液状になってさらに便利に
- ・複雑な形状に最適 ・様々な素材に使用可能
- ・幅5mmのクラックまで対応 ・硬化時間が短い
- ・1缶で約0.5㎡に使用可能 ※1.5mm厚で塗った場合

ファインフォーム

株式会社内田化工

メーカー HP



商品規格

品番	直径	長さ	適合目地幅	入数
# 6	6mm	250m巻	4～5mm	1箱
# 8	8mm	200m巻	5～7mm	1箱
# 10	10mm	250m巻	7～8mm	1箱
# 13	13mm	150m巻	9～11mm	1箱
# 15	15mm	100m巻	10～13mm	1箱
# 18	18mm	80m巻	12～15mm	1箱
# 20	20mm	60m巻	13～17mm	1箱
# 25	25mm	2m	17～21mm	100本
# 30	30mm	2m	21～25mm	80本
# 35	35mm	2m	25～29mm	60本
# 40	40mm	2m	29～34mm	50本
# 50	50mm	2m	35～42mm	30本

用途

弱電製品、精密機械の包装緩衝材。
ガラスなどの弾性シーラントバックアップ材。

特長

発泡ポリエチレン樹脂を使用し丸状に加工されたすきま埋め材です。
柔軟性、復元性、弾力性、撥水性、防湿性、保温性にすぐれています。

のり付きバッカー

フヨー株式会社

メーカー HP



商品規格

長さ：1m

サイズ 厚さ×幅(mm)					
5×(5)	5×(10)	10×(10)	10×(15)	10×(20)	15×(15)
20×(20) 25×(25)					

()内の数字がのり付き面のサイズです。 他のサイズはお問い合わせください。

用途

- ・シーリング用バックアップ材
- ・建築土木用断熱緩衝材
- ・土木建材用目地材

特長

1. シーリング材との非接着性(三面接着防止)
2. 耐候性・耐薬品性に優れています
3. シーリング材使用料の削減
4. 弾性、復元性が優れています

ストロングゲート

カワモリ産業株式会社



メーカー HP



用途

建設現場等の入り口ゲートなど

特長

高さや間口のバリエーションが豊富なスチール製のキャストゲート。
構成部材はドブメッキ仕上げのスチール製で強度が高く、工期の長い現場や風の強い地域に適しています

商品規格

型番	仕様	単管芯々 (mm)	折りたたみ幅 (mm)	有効開口 (mm)	重量 (kg)
SRG7-27	片開き	2,700	475	2,225	41
SRG7-36	片開き	3,600	560	3,040	48
SRG7-45	片開き	4,500	630	3,870	55
SRG7-54	両開き	5,400	475+475	4,450	82
SRG7-63	両開き	6,300	475+560	5,265	88
SRG7-72	両開き	7,200	560+560	6,080	95
SRG7-81	両開き	8,100	560+630	6,910	103
SRG7-90	両開き	9,000	630+630	7,740	110
SRG7-99	両開き	9,900	630+710	8,560	120
SRG7-108	両開き	10,800	710+710	9,380	131
SRG7-117	両開き	11,700	710+795	10,195	137
SRG7-126	両開き	12,600	795+795	11,010	143

アルミクロスゲート

ゲート工業株式会社



メーカー HP



用途

建設現場等の入り口ゲートなど

特長

アルミ製だから重量はスチール製の約半分で作成が容易、しかも縮小幅60%にコンパクト化。
本体吊り元が現場(現地)にて左右変更が簡単に行え、パネルの取付が簡単に行えます。
全てに溶接及びリベット止めがなく、部品の交換が簡単に出来、修理コストの大幅な軽減を可能にし、無駄な廃棄を出さない環境にも配慮した構造です。

片開き

規格	A寸法間口 (mm)	B寸法 (mm)	C寸法有効幅 (mm)	重量 (kg)		
				H:1.2m	H:1.5m	H:1.8m
18	2,000	290	1,710	14	15	16
27	2,900	350	2,550	17	18	19
36	3,800	410	3,390	20	21	22
48	5,000	490	4,510	22	23	24
54	5,600	530	5,070	24	25	26
66	6,800	610	6,190	26	27	28

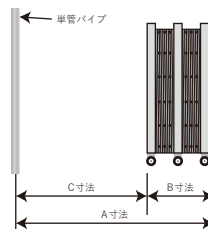

両開き

規格	A寸法間口 (mm)	B寸法 (mm)	C寸法有効幅 (mm)	重量 (kg)		
				H:1.2m	H:1.5m	H:1.8m
72	7,500	410	6,680	34	36	42
84	8,700	450	7,800	41	49	56
96	9,900	490	8,920	44	52	60
108	11,100	530	10,040	47	55	64
120	12,300	570	11,160	49	59	67
144	14,700	650	13,400	55	65	75

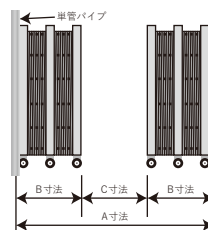

土木資材

止水資材

足場仮設

シート類

養生資材

塗装資材

テープ類

内装資材

基礎鉄筋

型枠資材

保安資材

現場用品

清掃用品

物流荷役

緑化資材

一輪車



エアータイヤ・ノーパンクタイヤ等
各種タイヤのみの取り扱いもあります

用途

土木・建設作業・農作業時等の運搬に

商品規格

品名	使用時外寸法 全長×全幅×全高(mm)	バケット外寸法 全長×全幅(mm)	積載荷重(kg)	重量(kg)	積載容量
深型(3才)	1280×510×630	790×510	100	11.9	約61リットル
浅型(2才)	1420×675×555	770×675	100	11.6	約43リットル
幅狭	1275×335×610	820×335	100	13.1	約40リットル

国産一輪車

浅香工業株式会社

メーカー HP



用途

土木・建設作業・農作業時等の運搬に

特長

- バケット(皿)板厚0.8mm、溶融亜鉛メッキ(バケット)で長期間錆を防ぎます。フレームはφ25.4mm×肉厚1.4mmパイプをロボット溶接。高強度と高剛性を実現しました。
- 交換用部品として別売バケット(皿)、バケット(皿)取付ビスセット、車輪、チューブ、グリップがあります。
- 取り替え時には工具(プラスドライバー、19mmスパナ・24mmレンチ)が必要です。

商品規格

品名	使用時外寸法 全長×全幅×全高(mm)	バケット外寸法 全長×全幅×深さ×板厚(mm)	積載荷重(kg)	重量(kg)
3才 深型	1288×496×615	770×496×285×0.8	100	13
2才 浅型	1340×680×555	770×680×135×0.8	100	12.9

U-グラウト

MUマテックス株式会社

メーカー HP



用途

機械基礎,構造物基礎,耐震補強(逆打ち・逆巻き工法)
アンカーボルト固定等

特長

- 無収縮性能材料分離やブリーディングがなく、乾燥時の収縮がありません
- 施工性流動性に優れ、細かな隙間にも容易に充填できます(※パッド用には流動性はありません)
- プレミックス商品 U-グラウトはオールプレミックスであるため、現場で所定の水を加えて混練するだけで高品質のグラウト材が得られます
- U-グラウトは金属性骨材を使用しておりませんので錆が発生しません

商品規格

品名	梱包荷姿	1㎡当りの仕様量
U-グラウト(一般用)	25kg紙袋	約75袋
U-グラウト(パッド用)	25kg紙袋	約83袋

パイプショベル

浅香工業株式会社

メーカーHP



商品規格

形状	全長	頭部肩幅	頭部長さ
丸形	970mm	232mm	292mm
角形	970mm	255mm	300mm

用途

土木、造園、農業、家庭園芸など幅広く使用できる国産ショベル

特長

- ・頭部はショベル鋼板S50C相当を使用し、焼入れ・焼戻しの熱処理を行っています。
- ・パイプ柄の持ち手部分を筋付け形状にすることで、すべり止め機能とフィット感が得られ、握り部は握り易いタイコ型グリップを採用。
- ・JIS規格品

穴掘り

浅香工業株式会社



用途

ポール、杭等を立てるための縦穴を掘る下穴掘り作業。

特長

- ・頭部に炭素鋼S45C相当を使用し、焼入れ(強度が上がる、磨耗に強くなる)・焼戻し(弾力性が上がる)の熱処理を行っています。
- ・穴径は135mm

商品規格

全長(mm)	頭部長さ(mm)	頭部板厚(mm)	重量(kg)
1440	240	2.3	4

スチールレーキ

浅香工業株式会社



用途

- ・整地作業・除草後の集草作業
- ・うね上げ後のならし作業。

特長

- ・頭部先爪の1本1本にリブ加工を施し強度アップを実現しました。
- ・12本爪タイプ。

商品規格

全長(mm)	頭部先幅(mm)	先爪板厚(mm)	重量(kg)
1430	295	3.2	1.2

芝ジョレン

浅香工業株式会社



用途

かき寄せ、芝がし作業に適しています

特長

- ・頭部(かき寄せ部)刃先は複合材を使用し切れ味が持続します。
- ・頭部に焼入れ(強度が上がる、磨耗に強くなる)・焼戻し(弾力性が上がる)の熱処理を行っています。

商品規格

全長(mm)	頭部長さ(mm)	頭部先幅(mm)	重量(kg)
1200	185	265	1.3

アスファルトレーキ

浅香工業株式会社



用途

アスファルト等の清掃、整地作業に

特長

- ・頭部はスチール製で、安心の日本製です。

商品規格

全長(mm)	頭部肩幅(mm)	先爪板厚(mm)	重量(kg)
1750	600	1.6	1.9

土木資材

止水資材

足場仮設

シート類

養生資材

塗装資材

テープ類

内装資材

基礎鉄筋

型枠資材

保安資材

現場用品

清掃用品

物流荷役

緑化資材

ホワイトライン ホームコン



内容量	主成分
20kg	炭酸カルシウム

用途 様々な場面のライン材に

特長 主成分が炭酸カルシウムなので健康被害を与えない安全な製品です



内容量
5kg,10kg,20kg

用途 コンクリートの補修や接着用途として

特長 砂のいらないホビーセメント。水を混ぜて練るだけでOK！
塗面積
5kg：2.5mmの厚さで1㎡
10kg：5mmの厚さで1㎡
20kg：10mmの厚さで1㎡

塩化カルシウム



内容量	主成分
25kg	塩化カルシウム

用途 凍結を防止する融雪剤として、砂ぼこりや粉塵を抑えたいところに防塵剤として

特長 形状は散布しやすい粒状です。

スコップ



商品規格

	全長×頭部肩幅×頭部長さ (mm)
剣型	970×232×290
角型	970×248×300

用途 幅広く使用していただけるスタンダードタイプ

特長 さびにくく、土が付きにくい。刃先研磨で耐久性抜群です

エコフネ



商品規格

	外寸 (mm)	底寸 (mm)	高さ (mm)
25L	373×634	281×510	176
40L	469×634	371×504	196
60L	521×814	420×681	206
80L	605×900	505×768	206
140L	749×1214	647×1080	206
200L	901×1370	798×1235	206

用途 コンクリート混ぜ・コンビマットと組み合わせて長靴の汚れ落としなどに

コンビマット

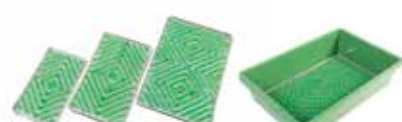

エコフネに入れた使用例

商品規格

	サイズ (mm)	組み合わせ使用例
小	360×600	エコフネ60Lに入ります
中	450×750	エコフネ80Lに入ります
大	600×900	エコフネ140Lに入ります

用途 靴底に付いた雪落としや泥落としに現場や工場、積雪時の玄関に最適です

プラバケツ



商品規格

サイズ	本体材質	色	容量
約320×約250	R-PP	グレー	約13L

用途 左官バケツとして

特長 攪拌機にも耐えられるように一般的なバケツよりも丈夫に作られています。内側には便利な目盛り付です。

ブリキバケツ



商品規格

容量	上部直径×底直径×高さ (mm)
10L	290×190×250
13L	305×215×295

用途 園芸・土木作業・清掃作業などに

特長 汎用性に優れた、スタンダードなスチール製バケツです

洗車ブラシ



商品規格

本体長さ (cm)	ブラシ部分のサイズ (cm)
37	長さ5×タテ14×ヨコ6.7

材質 毛:PVC 柄:PP

用途 洗車や清掃作業に

特長 ホースを繋げられる通水タイプです

スリッパ



商品規格 材質:PVC皮革

底の長さ	外寸幅	内寸の長さ
約27cm	約8cm	約26.5cm

特長 塩化ビニル製の簡易スリッパです。現場事務などでちょっとした来客の際に便利です

クツカバー



商品規格

	参考適用靴サイズ	材質
布	約23～約27.5	綿生地
ビニール	フリーサイズ	PP

特長 靴の上から着用して床の汚れを防止する靴カバーです

潤滑 303

株式会社イチネンケミカルズ



商品規格

内容量	入数
420mL	24本 (12本×2箱)

用途 浸透(ネジ緩め)・防錆・潤滑

特長

- ・低臭タイプ：作業時の嫌な臭いを低減
- ・逆さ噴きOK：細かな箇所にも容易に噴霧
- ・2WAYキャップ採用：面倒なノズルの付替え不要

軍手



商品規格

軍手	材質	ゲージ数
①純綿軍手	綿	7
②スベリ止め軍手	ポリエステル、綿他 すべり止め部分：ポリエステル	7
③裏起毛軍手	ポリエステル、綿他 裏起毛部分：ポリエステル	7
④軍手日本一#600	ポリエステル、綿他	7
⑤軍手日本一#450	ポリエステル、綿他	10

用途 様々な作業を行う際の手の保護に

エムテック

ミタニコーポレーション株式会社



商品規格

サイズ	材質
S M L LL 3L	手の平部：ナイロン生地(ウレタン樹脂加工) 手の甲部：綿・ポリエステル・その他

用途 機械作業・自動車作業など

特長 新素材パーミア生地(特許製法)を採用しています。従来品よりも「強度2倍」「通気性4倍」の使い易さと快適性を追求した新世代グローブ

エンジニアグローブ

ミタニコーポレーション株式会社



商品規格

入数:50枚

サイズ	全長x中指の長さx手の平まわり(mm)
M	約240x83x190
L	約240x85x210
LL	約240x87x230

用途 自動車整備・工場作業・油作業・各種メンテナンス作業

特長 油に強く耐久性のあるニトリルゴム製です。耐摩耗・突き刺しに強く、指先フィットで、細かな作業に最適です。左右兼用タイプで無駄なくご使用いただけます。

プラスチック棚

三甲株式会社



用途 現場事務所整理棚・工場内整理棚・室内ラック代わりに

特長

- ・組立・組バラシに工具・ネジ不要。現場での設置が楽
- ・オールプラスチックのため、軽量でサビの心配がない
- ・棚板裏面に脚部を収納できるため、紛失リスクが少ない

商品規格

商品名	外寸(mm)	耐荷重	重量	セット部材	色
プラスチック棚-N	900×450×1820	70kg	19.1kg	棚板5枚、脚16本	ブルー・クリーム
TLプラスチック棚9045	900×450×1800	70kg	17.5kg	棚板5枚、脚16本	A グレー
プラスチック棚L-2S	1200×450×1800	40kg	22kg	棚板5枚、脚16本	ブルー
プラスチック棚L-2	1200×450×1800	40kg	18.3kg	棚板4枚、脚12本	ブルー
プラスチック棚L	1200×450×1796	70kg	26.2kg	棚板4枚、脚12本	ブルー

※耐荷重は均等荷重の場合の数値、ただし20mm程のたわみは発生します

メーカー HP



土木資材

止水資材

足場仮設

シート類

養生資材

塗装資材

テープ類

内装資材

基礎鉄筋

型枠資材

保安資材

現場用品

清掃用品

物流荷役

緑化資材

ワイヤーブラシ 皮スキ・ハンマー皮スキ



商品規格

材質	入数
毛：鉄製 柄：木製	12本

用途 汚れ落とし、サビ落とし、ペンキ落としなどに

特長 歯ブラシ型：三行ブラシ 長い柄付なので狭い場所などに便利です
 剣先型：五行ブラシ 幅の広い柄付なので力が入りやすいです
 小判型：六行ブラシ 握りやすい小判型は広い面積の作業に

商品規格

材質	入数
刃：鉄製 柄：木製	小箱 12本 大箱 120本

用途 ペンキ剥がしやサビ落とし

シリコンガン



商品規格

全長x全高x筒直径(mm)	対応容量
約340x150x55	330ml～333ml

用途 穴やヒビ割れの修理、埋込などのコーキング作業に

フレキシブルスケロ

大塚刷毛製造株式会社



商品規格

ワイヤー部サイズ				
幅：26mm	長さ：78mm	全長：190mm	線径：2mm	本数 13本 重量：108g

用途 溶接スラグやスパッタの除去等のさび落とし、平面の塗膜の荒削りにも

特長 ・丸型のワイヤーブレードがパイプなどの曲面に良くなじんで効率よくケレンできる！
 ・溶接スラグやスパッタの除去などサビ落とし以外にも使用可能！
 ・平面の塗膜の粗削りにも有効！
 ・ワイヤー軸径は、2mmなので皮スキでは入らない入隅部もしっかり入ります。

メーカー HP



蛍光水糸



商品規格

材質：ナイロン100%

長さ×太さ(m×mm)	色	入数
太 L270×約Φ0.5	黄色・ピンク	10
細 L500×約Φ0.3	黄色・ピンク	10

用途 建築工事・基礎工事・土木工事・測定作業などで水平を取る際に

特長 軽くて強いナイロン製の水糸で広範囲の用途に使えます。目立ちやすい蛍光色です。

ステン灰皿



商品規格

サイズ(mm)
直径155×深さ約40

用途 現場事務所などの灰皿として

特長 オーソドックスなステンレス製灰皿です

図面ケース

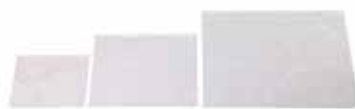

商品規格

商品名	サイズ(mm)	入数
A-1F チャック付	630×900	50枚
A-1F チャックなし	630×900	50枚
A-2F チャック付	450×660	50枚
A-2F チャックなし	450×660	50枚
A-3F チャック付	330×457	50枚

用途 図面等のファイリングに

特長 大型図面の保管に便利です。雨やほこりなどから図面を守ります。

レベルブック



商品規格

サイズ(mm)	入数
90×160	小箱：10冊 大箱：200冊

用途 簡単なメモや計測・測量の結果などを書くのに

特長 表紙が固いので持ったまま記入がしやすいです。

オイル吸着マット ウレタンスポンジ スカイトイレ (スイトール)



商品規格

材質：ポリプロピレン

サイズ×厚さ(mm)	入数	吸着量
500×400×4	100枚	約1.2L/枚

用途 水面に流れ出た油の吸着や機械周りの油の吸着に

特長 水はほとんど吸わないので、水中に沈まずにすばやく油を吸着します



商品規格

※掲載以外のサイズも製造可能です。

厚み×幅×長さ(mm)	入数
50×500×500	20枚
50×300×300	20枚
100×300×300	20枚

用途 スラブの表面に溜まった雨水の除去などに

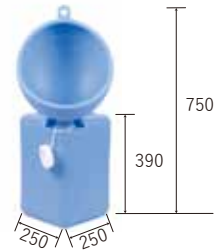

商品規格

下部タンク容量
20ℓ

用途 工事現場や災害時の簡易トイレとして

有刺鉄線

株式会社ダイドーハント



商品規格

有刺鉄線	番手(太さ/mm)	長さ(m)	素材・被覆
有刺鉄線バーブ	#16(1.6～1.5)	20	亜鉛メッキ
有刺鉄線バーブ	#16(1.6～1.5)	100	亜鉛メッキ
有刺鉄線バーブ	#14(2.0～1.9)	100	亜鉛メッキ
ステンレスバーブ	#16(1.6～1.5)	20	SUS304
カラーバーブ	#14(2.0～1.9)	20	被覆：緑
カラーバーブ	#14(2.0～1.9)	100	被覆：緑

用途 不審者や鳥獣の侵入防止柵として

メーカー HP



針金

株式会社ダイドーハント



商品規格

表面処理：亜鉛メッキ 材質：鉄 ※数字は長さ(約/m)

番手(太さ/mm)	安全荷重(kgf)	25kg	5kg	1kg	中巻	中小巻	小巻
#8(4.0～3.9)	140	●	-	10	5	-	-
#10(3.2～3.1)	90	●	75	15	8・4	-	-
#12(2.6～2.5)	60	●	115	23	12・6	-	-
#14(2.0～1.9)	36	●	200	40	20・10	20	-
#16(1.6～1.5)	21	●	300	60	30・15	20	-
#18(1.2～1.1)	13	●	500	110	50・25	20	11
#20(0.90～0.85)	7	●	1000	200	140・100・70	20	17
#22(0.70～0.66)	4	-	-	320	160・80・70	-	30
#24(0.55～0.52)	3	-	-	-	80・40	-	12
#26(0.45～0.42)	-	-	-	-	15	-	15
#28(0.35～0.33)	-	-	-	-	17	-	17
#30(0.30～0.29)	-	-	-	-	20	-	20

メーカー HP



リフトバッグ

アラオ株式会社



メーカー HP



商品規格

型番	直径×高さ	底板種類・仕様	入数	口部分の色
AR-4031	φ350×H400	底鉄板	10個	青
AR-4160	φ350×H400	底鉄板・開口部巾着加工	10個	青
AR-4032	φ350×H600	底鉄板	10個	オレンジ
AR-4161	φ350×H600	底鉄板・開口部巾着加工	10個	オレンジ
AR-4162	φ350×H1,000	底鉄板	10個	クリーム
AR-4033	φ350×H1,400	底鉄板	5個	緑
AR-4163	φ350×H1,600	底鉄板	5個	水色
AR-4034	φ350×H2,000	底鉄板	5個	黄
AR-4164	φ450×H600	底P P板	10個	グレー
AR-4165	φ450×H600	底P P板・開口部巾着加工	10個	グレー
AR-4166	φ600×H600	底P P板	10個	赤
AR-4167	φ600×H600	底P P板・開口部巾着加工	10個	赤

用途 工事現場での資材や工具の吊り上げ 足場支柱の荷揚げに

特長 ・底面通し型の把手ベルトにより、高強度が実現しました。
・すり切れ防止の為、底にチョボがついております。

土木資材

止水資材

足場仮設

シート類

養生資材

塗装資材

テープ類

内装資材

基礎鉄筋

型枠資材

保安資材

現場用品

清掃用品

物流荷役

緑化資材

ナイロンホーキ



商品規格

毛の材質	柄の材質	全長(mm)	毛の幅(mm)	入数
PP	木+PVC	約1,280	約230	40本

用途・特長

素材が樹脂のため、水に強く、重いゴミも掃けます。

ナイロンホーキ特上



商品規格

毛の材質	柄の材質	全長(mm)	毛の幅(mm)	入数
PP	木+PVC	約1,350	約300	40本

用途・特長

先割れなので細かいホコリもキレイに掃けます。

ナイロンデッキブラシ



商品規格

毛の材質	柄の材質	全長(mm)	毛の幅(mm)	入数
PP	竹+PVC	約1,150	約180	48本

用途・特長

コシの強いブラシなので床などのがんこな汚れ落としに使えます。

座敷ホーキ上



商品規格

種類	毛の材質	柄の材質	全長(mm)	毛の幅(mm)	入数
長柄	モロコシ	竹+PVC	約1,380	約300	20本
短柄	モロコシ	竹+PVC	約940	約380	30本

用途・特長

手編みで穂量が多い高級タイプです。

座敷ホーキ並



商品規格

種類	毛の材質	柄の材質	全長(mm)	毛の幅(mm)	入数
長柄	モロコシ	竹+PVC	約1,380	約340	30本
短柄	モロコシ	竹+PVC	約840	約300	50本

用途・特長

床・畳を傷めず優しく掃ける座敷ほうきです。

朱呂ホーキ



商品規格

種類	毛の材質	柄の材質	全長(mm)	毛の幅(mm)	入数
長柄	赤シダ	竹+PVC	約1,260	約340	40本
短柄	赤シダ	竹+PVC	約780	約300	60本

用途・特長

腰の強い毛の材質で屋外の落ち葉やゴミなどの掃き掃除に最適です。

自在ほうき



商品規格

種類	毛の材質	柄の材質	全長(mm)	毛の幅(mm)	入数
300	馬の毛・PP	木	約1,300	300	40本
450	馬の毛・PP	木	約1,300	450	40本
600	馬の毛・PP	木	約1,300	600	40本

用途・特長

柄が180度自在に曲がります。毛先が床面にフィットし、細かなホコリもキレイに掃くことができます。

ドライワイパー



商品規格

ワイパーの幅・材質	柄の材質	全長(mm)	入数
400 EVA	鉄+PVC	1,420	25本
480 EVA	鉄+PVC	1,420	12本
600 EVA	鉄+PVC	1,420	10本
900 EVA	鉄+PVC	1,420	10本

用途・特長

水切り作業に
900幅は両端に角度がついているため、水を逃がしにくい様になっています。

クリーンスタンド



商品規格

幅×奥行×高さ(mm)	材質	重量(kg)	入数
450×490×740	鉄	約7.6	3台

用途・特長

ほうきや傘などの収納に

フィットルモップ



※接続部ネジサイズM8×30

商品の規格	毛の幅(mm)	毛の材質	柄の材質	全長(mm)	入数
	300	綿・PE	鉄+PVC	1,420	15本
	600	綿・PE	鉄+PVC	1,420	15本
	900	綿・PE	鉄+PVC	1,420	10本

用途・特長

フローリングなどの床面を掃く拭くが手軽に行えます。物を掛けておけるフックが付いています。折りたんで保管が出来ます。

糸モップ



商品の規格	品名	材質	サイズ(mm)	入数
	糸モップ柄	鉄+PVC	全長 1,320	24本
	糸モップ替糸	綿	毛の幅 220	50本

用途・特長

フローリング、タイル、クッションフロアなどの床面の水拭きに

シルバーバケツ

ハツ矢工業株式会社



材質：PE(本体)、鉄(ツル)

商品の規格	容量	サイズ(mm)	重量(g)
	8L	W300×H220 注ぎ口有り	約410
	10L	W320×H250 注ぎ口無し	約510
	14L	W305×H280 注ぎ口有り	約790

用途・特長

本体が柔軟で衝撃に強く割れにくい。為、残モルタルの剥がし時につぶしたり、叩いたりしても大丈夫な軟質バケツです。14ℓは底面に手がかりが有り、しっかり持てるので、中身を出しやすい。

プラスチックちりとり



商品の規格	幅×長さ×高さ(mm)	材質	入数
	270×350×75	PP	50個

用途・特長

清掃時のゴミ受けに

三つ手ちりとり



商品の規格	幅×長さ×高さ(mm)	材質	入数
	310×270×470	鉄	10個

用途・特長

持ち手部分に高さがあるので立ったままゴミ回収が可能です。

鉄道ちりとり



商品の規格	幅×長さ×高さ(mm)	材質	入数
	320×350×560	鉄	12個

用途・特長

ドーム型の形状で、風が吹いてきてもゴミが飛びにくいです。

ポリ袋

ワタナベ工業株式会社



商品の規格	種類	幅×長さ×高さ(mm)	色	入数
	45L	0.03×650×800	黒・透明・半透明	10枚×60
	70L	0.04×800×900	黒・透明・半透明	10枚×30
	90L	0.04×900×1000	黒・透明・半透明	10枚×30

用途・特長

家庭用から業務用まで対応する豊富なラインアップが魅力のポリ袋。高耐久性と使いやすさで廃材処理など幅広く活躍します。お客様のニーズに合った製品がきっと見つかります。

エコンドストボックス丸型 くずかご

三甲株式会社



商品の規格	内容量	外寸(mm) (本体にフタセット時) (未滿の場合送料別途)	出荷単位
	45L	485×440×577	本体5個 フタ10個
	70L	565×520×617	本体4個 フタ8個
	90L	565×520×722	本体4個 フタ8個

用途・特長

大型ハンドルで持ちやすい形状。底面のくぼみ形状で内容物の排出作業が行いやすい。

くずかご



商品の規格	サイズ(mm)	容量
	上部外直径 523 脚の高さ 28	90L
	下部外直径 385 網の幅 15	
	全体高さ 653	

用途・特長

公園や学校、現場のごみ入れにさびや汚れに強いPEコーティングをしています。

土木資材
止水資材
足場仮設
シート類
養生資材
塗装資材
テープ類
内装資材
基礎鉄筋
型枠資材
保安資材
現場用品
清掃用品
物流荷役
緑化資材

ホームレーキアルミパイプ柄付 金象プラレーキ

浅香工業株式会社



浅香工業商品コード：073821

商品規格	全長×頭部先幅×頭部長さ(mm)	頭部爪数
	1650×210~460×390	18本

用途・特長

かき寄せ部に弾力のある鋼線を使用し、柄はアルミパイプ柄を採用しています。清掃、整地作業に最適です。日本製

浅香工業株式会社



商品規格	種類	サイズ(mm)	爪数	浅香工業商品コード
	L	1520×290~425×400	21本	152895
	S105	1050×190×290	15本	152901
	S75	750×190×290	15本	152918

用途・特長

かき寄せ部に樹脂を使用した軽量化な清掃作業用レーキ。Lはつまみで爪部の幅を変えることが可能です。

竹姫くまで

ハツ矢工業株式会社



商品規格	全長×幅(mm)	頭部爪数	材質
	1500×420	33本	竹

用途・特長

細爪タイプで軽くて扱いやすい。天然素材を使用しているのでもしなりがきいてゴミを集めやすい。

金象ステン溝さらえパイプ柄付 金象プラ溝さらえ大 太陽竹ほうき赤

浅香工業株式会社



商品規格	全長×頭部先幅×頭部長さ×頭部深さ(mm)	浅香工業商品コード
	1230×155×185×57	074353

用途・特長

サビにも強く手入れの容易なステンレス製溝さらえ。日本製

浅香工業株式会社



商品規格	種類	全長×頭部先幅×頭部長さ×頭部深さ(mm)	浅香工業商品コード
	大	1090×145×200×60	074452
	小	940×110×150×40	074469
	ミニ	540×85×140×45	074476

用途・特長

アルミパイプ柄を採用し軽量化で、狭い場所での使用にも便利なポリカーボネート製溝さらえ。日本製。

ハツ矢工業株式会社



商品規格	全長(cm)	材質	入数
	約170	竹	20本

用途・特長

細い穂で仕上げられており、弾力もしっかりしていて、細かいゴミも取れます。

農機具・左官道具洗い ウェス

ハツ矢工業株式会社



商品規格	全長(cm)	毛足(mm)	材質
	約40	60	毛：塩ビ 柄：PP

用途・特長

コシの強い硬めのブラシになっています。ハンドル手元がヘラ状なので細かな場所の削りに便利です。

共栄繊維株式会社



商品規格	種類	入数
	黒ウェス	2kg×5梱包 10kg
	白ウェス	2kg×5梱包 10kg
	白メリヤスウェス	2kg×5梱包 10kg
	タオルウェス	2kg×5梱包 10kg

用途・特長

油などの汚れの拭き取りに最適です。リサイクルの生地を標準サイズ50cm~60cm四方にカットして梱包されています。

タオルぞうきん



商品規格	サイズ(mm)	材質	入数
	200×280	綿100%	10枚

用途・特長

タオルを2枚重ねて縫われている一枚あたり約32gのタオルぞうきんです。

しずプラメッシュカー PM200

浅香工業株式会社

メーカー HP



前面コーナーローラー

商品規格

使用時外寸(mm)	有効積載面寸法(mm)	重量	積載荷重
全長810×全幅505×全高915	全長670×全幅490	9.7kg	200kg

用途

荷物の運搬作業

特長

- ・前面コーナーにローラーバンパー搭載で接触面を傷つけない。
- ・静音キャスターですので走行時に静か。
- ・デザインにもこだわったスタイリッシュ台車。
- ・傾斜天板(本体に傾斜を付けること)で荷物の転倒を軽減
- ・台座に4箇所の取っ手が付いて持ち運びが便利です

樹脂製 静音台車

走りが静かで滑らか



最大積載荷重
約150kg

最大積載荷重
約300kg

商品規格

サイズ	使用時外寸(mm)	重量	積載荷重
小	全長約700×全幅約450×全高約830	約8kg	150kg
大	全長約900×全幅約600×全高約870	約16.8kg	300kg

用途

荷物の運搬作業

特長

- ・スタンダードな静音キャスター付き樹脂台車。市街地、夜間でも気兼ねなく使用できます。

プラキャリーラックライト君

浅香工業株式会社



ハンドルが収納出来て
平台車にもなります

商品規格

使用時外寸(mm)	有効積載面寸法(mm)	重量	積載荷重
全長600×全幅385×全高790	全長600×全幅385	4.3kg	100kg

用途

荷物の運搬作業

特長

- ・ハンドルを折りたたむためプラットフォームとしても使用可能なコンパクト台車です。車載用にも便利です。

キャスターピット

アラオ株式会社

メーカー HP



台車の車輪をしっかり
止めておけます

商品規格

品番	規格	材質	付属品
AR1519	280W×1000L	SBR・NR混合剤	反射シール6枚付

用途

台車・カゴ車の仮置き、停車マットとして。自然暴走の防止に

特長

- ・車輪を二段階で落とし込むことで安全性をアップさせています。
- ・中央に穴をあけることで水溜まりを防止します。
- ・反射シールで視認性がアップします。

土木資材

止水資材

足場仮設

シート類

養生資材

塗装資材

テープ類

内装資材

基礎鉄筋

型枠資材

保安資材

現場用品

清掃用品

物流荷役

緑化資材

折りたたみ式リヤカー

HKW

アルインコ株式会社

最大積載質量
180kg

メーカー HP



商品規格

型式	荷台寸法 全長×全幅×全高(mm)	タイヤタイプ	使用時の寸法 全長×全幅×全高(mm)	折たたみ時の寸法 全長×全幅×全高(mm)	質量(kg)	最大積載荷重(kg)
HKW-180	900×600×310	20インチノーパンクタイヤ	1860×870×630	1020×370×750	21	180
HKW-180L	1455×800×400	24インチノーパンクタイヤ	2380×1160×810	1560×470×810	40	180

用途

荷物運搬 防災緊急用として

特長

- ・最大積載質量180kgのハイグレードタイプのリヤカー
- ・頑丈な中空支柱の軽量設計で、収納・運搬もラクラクこなせます。
- ・使用しない時はワンタッチで折りたため、コンパクトに収納できるリヤカーです。
- ・スタンド付で、前後板やパイプを収納できるようになりました。

折りたたみ式リヤカー

HKM

アルインコ株式会社

最大積載質量
150kg

メーカー HP

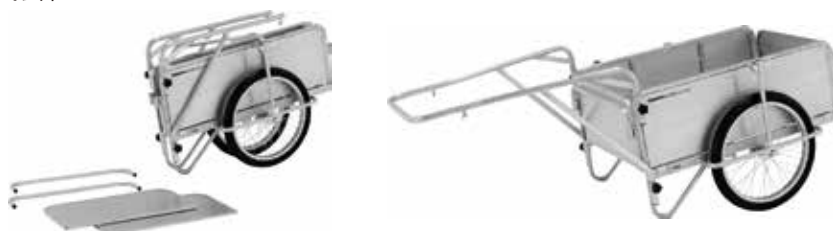

商品規格

型式	荷台寸法 全長×全幅×全高(mm)	タイヤタイプ	使用時の寸法 全長×全幅×全高(mm)	折たたみ時の寸法 全長×全幅×全高(mm)	質量(kg)	最大積載荷重(kg)
HKM-150	900×600×310	20インチノーパンクタイヤ	1860×870×630	1020×370×750	20.2	150

用途

荷物運搬 防災緊急用として

特長

- ・最大積載質量150kgのスタンダードタイプのリヤカー
- ・頑丈な中空支柱の計量設計で、収納・運搬もラクラクこなせます
- ・使用しない時はワンタッチで折りたため、コンパクトに収納できるリヤカーです
- ・四方を板で囲ってあるため、小さな物でも運搬中に落とすことはありません

折りたたみ式リヤカー

HK-E

アルインコ株式会社

最大積載質量
100kg

メーカー HP



商品規格

型式	荷台寸法 全長×全幅×全高(mm)	タイヤタイプ	使用時の寸法 全長×全幅×全高(mm)	折たたみ時の寸法 全長×全幅×全高(mm)	質量(kg)	最大積載荷重(kg)
HK-100E	900×600×310	20インチノーパンクタイヤ	1860×870×630	1020×370×750	20	100

用途

荷物運搬 防災緊急用として

特長

- ・ノーパンクタイヤを標準装備したスタンダードタイプのリヤカー
- ・頑丈な中空支柱の計量設計で、収納・運搬もラクラクこなせます
- ・使用しない時はワンタッチで折りたため、コンパクトに収納できるリヤカーです
- ・四方を板で囲ってあるため、小さな物でも運搬中に落とすことはありません

トラック昇降ステップ 手すり付き DXF-TE

株式会社ピカコーポレイション

メーカー HP



最大使用質量
150kg



DXF-14TEA
設置イメージ



収納寸法
奥行 165



天場寸法
400×427

脚の長さ調整
最大約43cm

商品規格

型式	天場の高さ(m)	段数	踏ざん間隔(mm)	設置寸法 昇降面×奥行(mm)	保管収納寸法 長さ×幅×奥行(mm)	質量(kg)	最大使用質量(kg)
DXF-14TEA	1.02～1.45	4	317	435×723～855	1235×540×165	11.2	150
DXF-18TEA	1.47～1.90	6	283	435×859～990	1630×540×165	13.5	150

用途

トラックのあおり部分に取り付けて、荷台への昇降や作業をサポートします。
オプションの連結足場板や手すりわくを取り付けることで、より安全に効率よく作業することができます。

特長

- ・折りたたみ式でコンパクトに収納できます
- ・回転収納式手掛り棒2本標準装備
- ・脚の長さは25mmピッチで調整できます(最大約43cm)
- ・フック内径63mm
- ・下ろした状態のあおりにも取り付けが可能です

アルミブリッジ

昭和ブリッジ販売株式会社

メーカー HP



GP-S型



GP-T型

商品規格

品名	最大積載重量	フック形状	全幅	1本あたりの寸法(mm)			フレームの高さ	自重(kg/本)	セット本数
				有効幅	全長	全高			
GP-S型/鉄シュー・ゴムシュー兼用	0.5t～5.0t	セーフペロ	344～634	300～500	1950～3750	121～230	60～155	8～55	2
GP-T型/鉄シュー・ゴムシュー兼用	1.5t～5.0t	ツメ	374～634	300～500	2400～3600	148～212	100～155	13～51	2

用途

農業機械や建設機械をトラックに積み込む時に

全長の選定基準

- ・ツメタイプの場合
ブリッジの全長=荷台床高の2.8倍以上
- ・ブリッジタイプの場合
ブリッジの全長=荷台床高の2.8倍以上+150mm

特長

- 鉄クローラー・ゴムクローラー・乗用タイヤ 対応
- ◆小型建機・中型建機 重機 農業機械用
- ◆耐荷重表記の刻印プレート付
- ◆軽量、安全、安価の三拍子そろった商品

トラック用輸送緩衝材 隙間梅太郎

酒井化学工業株式会社

メーカー HP

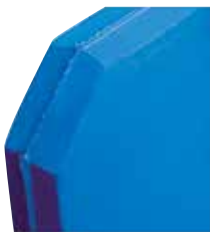

用途

各種の荷物の輸送・運搬する際の仕切り、緩衝材、荷崩れ防止・トラックの荷台と荷物の隙間うめ

特長

高発泡ポリエチレン「ミナフォーム」の両面にフィルムをラミネートした三層構造で、緩衝性、耐久性に優れたトラック輸送用緩衝材。切ってもクズが出ない「ミナフォーム」を使用しているので、発泡ビーズがこぼれたり、欠けて荷物に付着したりしません。もちろん帯電防止機能があり、ゴミ・ホコリの付着を防ぎます。表面の汚れを拭き取ることで、繰り返し清潔に使用できます。

商品規格

商品名	品番	厚み(mm)	幅×長さ(mm)	入り数/ 発注ロット(枚)
隙間梅太郎ライト	TBL40912	約40	900×1200	10/10
隙間梅太郎ライト	TBL501018	約50	1000×1800	5/10
隙間梅太郎	TB2012S	約20	1100×1200	10/10
隙間梅太郎	TB2023S	約20	1100×2300	10/10
隙間梅太郎	TB3012S	約30	1100×1200	10/10
隙間梅太郎	TB3023S	約30	1100×2300	5/10
隙間梅太郎	TB4012S	約40	1100×1200	5/10
隙間梅太郎	TB4023S	約40	1100×2300	5/10
隙間梅太郎	TB5012S	約50	1100×1200	5/10
隙間梅太郎	TB5023S	約50	1100×2300	5/10

土木資材

止水資材

足場仮設

シート類

養生資材

塗装資材

テープ類

内装資材

基礎鉄筋

型枠資材

保安資材

現場用品

清掃用品

物流荷役

緑化資材

パレット

三甲株式会社

メーカー HP

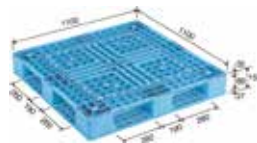

パレットD4-1111-6N

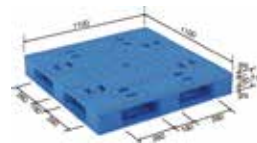

パレットLX-1111D4

商品規格

製品名	外寸	色	材質	重量	静荷重	動荷重	タイプマーク
パレットD4-1111-6N	1100×1100×150mm	ライトブルー	PP	10.2kg	4000kg	1000kg	ハンドリフト対応製品
パレットD4-1111-6N	1100×1100×150mm	再生ブラック	リサイクルPP	10.2kg	4000kg	1000kg	リサイクル原料使用製品
パレットLX-1111D4	1100×1100×150mm	ブルー	PP	20.1kg	4000kg	1000kg	ハンドリフト対応製品

用途 プラスチックパレット(プラパレ)は輸送や物流、保管などに使う、すのこ状の板です。

特長 工場やトラック、コンテナ、倉庫などでの荷役作業を扱いやすくするためのもので、運搬の際には荷物を載せたパレットをフォークリフトやハンドリフトで持ち上げて使用します。

メッシュパレット

サンキン株式会社

メーカー HP



商品規格

型式	荷重(kg)	呼称寸法(mm)			脚高(mm)	扉	線径(mm)	金網ピッチ(mm)	自重(kg)	フォーククリアランス(mm)		外寸法(mm)			内寸法(mm)		
		L	W	H						L	W	L	W	H	L	W	H
SC-1	300	500	800	540	100	全開	3	28×28	15	290	700	545	830	540	450	750	400
SC-14	500	500	800	540	100	全開	3	14×14	20	290	700	545	830	538	450	750	400
SC-15	500	500	800	540	100	全開	4.8	25×50	22	270	686	545	846	543	450	750	400
SC-18	800	500	800	540	100	全開	6	50×50	26	267	675	540	835	547	450	750	400
SC-2	1,000	650	900	680	100	半開	6	50×50	38	415	770	690	930	687	600	850	530
SCS-3	1,000	800	1,000	850	100	半開	6	50×100	43	565	870	840	1,030	857	750	950	700
SC-3 1/2	1,000	800	1,000	510	100	全開	6	50×50	37	565	870	840	1,030	517	750	950	360
SC-3	1,500	800	1,000	850	100	半開	6	50×50	50	565	870	840	1,030	857	750	950	700
SCS-4	1,000	1,000	1,200	900	100	半開	6	50×100	59	765	1,075	1,040	1,235	907	950	1,150	750
SC-4 1/2	1,000	1,000	1,200	510	100	全開	6	50×50	48	765	1,075	1,040	1,235	517	950	1,150	360
SC-4	2,000	1,000	1,200	900	100	半開	6	50×50	72	765	1,075	1,040	1,235	912	950	1,150	750
SCS-5	1,000	1,050	1,050	1,000	100	半開	6	50×100	59	808	918	1,095	1,078	1,007	1,000	1,000	850
SCS-6	1,000	1,100	1,500	1,100	97	半開	6	50×100	93	875	1,335	1,140	1,539	1,109	1,050	1,450	950

用途 樹脂製品、農産物、箱詰製品、金属製品、水産物など様々な生産品の保管・運搬に

特長 軽量ながら強度は抜群。組立て・折りたたみが簡単で、作業コストを低減。折りたたんでおけば、保管スペースをとりません。段積みができ、空間を有効に利用できます。フォークリフト作業が容易で、作業効率が上がります。

再生PPバンド

グリーンライトバンド®

株式会社ウッドプラスチックテクノロジー

メーカー HP

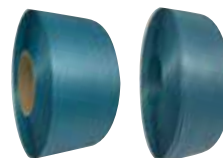

商品規格

商品名	eHA11	eSH12	eSH15	eDH12	eDH15	eA15	eA19	eS15	eG15
幅	11mm	12mm	15mm	12mm	15mm	15.5mm	19mm	15.5mm	15.5mm
厚み	0.46mm	0.57mm	0.57mm	0.59mm	0.59mm	0.61mm	0.61mm	0.56mm	0.62mm
長さ	4,500m	3,000m	2,500m	3,000m	2,500m	2,500m	2,000m	1,000m	1,000m
重さ	11.7kg	8.5kg	8.5kg	9kg	9kg	10.3kg	10.8kg	4.2kg	4.2kg
引張強度	981N以上	883N以上	981N以上	883N以上	981N以上	1275N以上	1569N以上	785N以上	1275N以上
破断伸度	25%以下	25%以下	25%以下	25%以下	25%以下	25%以下	25%以下	30%以下	25%以下
カラー	緑	青/黒/緑	青/黒/緑	青/黒/緑	青/黒/緑	青/黒/緑/黄	青/黒	青	青/黒/緑/黄
注文単位	2巻	2巻	2巻	2巻	2巻	2巻	2巻	5巻	5巻
使用方法	自動梱包機用	自動梱包機用	自動梱包機用	自動梱包機用	自動梱包機用	自動梱包機用	自動梱包機用	手締め・ストッパー用	

用途 荷物をまとめるためや、荷物の荷崩れ防止に

特長 使用済PPバンド「ポストコンシューマ材」を使用。エコマークアワード2016プロダクト・オブ・ザ・イヤ受賞。強度はバージン材と同等。

ベルトスリング

株式会社フリーク



用途

建築現場や資材の運搬など、表面加工を施した製品・傷や汚れを避けたい荷物等の玉掛け作業に最適。
レバーブロックの鎖延長・鉄骨加工・工場内製品移動・機械や自動車メンテナンス等にもお勧めです。

特長

・玉掛け作業に大人気のポリエステル繊維のスリングベルト、ナイロンスリングより伸びに強く安定した荷のつり上げが可能です。



●CE規格

商品がすべてのEU(欧州連合)加盟国の基準を満たすものに付けられる基準適合マーク。
EUの法律で定められた安全性能基準を満たすことで製品にCEマークを表示することができます。

メーカー HP



・安全係数：5(使用荷重×5=破断荷重) ・材質：ポリエステル100%
・欧州CE規格+GS&TUVマーク取得商品・生産物賠償責任保険(PL保険)付

【E型】両端アイ型

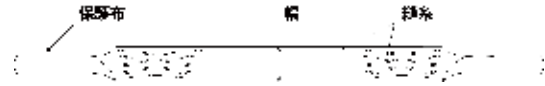

使用荷重表

単位：kg

吊り方	ストレート		2点吊		4点吊	
吊角度	-	-	$\alpha \leq 45^\circ$	$45^\circ < \alpha \leq 90^\circ$	$\alpha \leq 45^\circ$	$45^\circ < \alpha \leq 90^\circ$
モード係数	1(基本)	0.8	1.8	1.4	3.6	2.8
20mm幅	630	504	1,134	882	2,268	1,764
25mm幅	800	640	1,440	1,120	2,880	2,240
35mm幅	1,200	960	2,160	1,680	4,320	3,360
50mm幅	1,600	1,280	2,880	2,240	5,760	4,480
75mm幅	2,400	1,920	4,320	3,360	8,640	6,720
100mm幅	3,150	2,520	5,670	4,410	11,340	8,820



●TUVマーク(テュフ)

《Technischer Überwachungs-Verein》ドイツ技術検査協会。政府や公共団体から委託されて機械・電子機器などあらゆる製品の安全規格への適合性について検査・認証を行う民間検査機関。



●GSマーク

世界で認知されているマークで、製品がドイツ製品安全法(ProdSG)が定める品質・安全基準を満たすことを証明します。

ラッシングベルト

株式会社フリーク



用途

トラック・陸海運業界・パレットなどの運搬、荷崩れ防止はもちろん、オートバイ・アウトドア・スポーツ用品の搬送にも最適。
近年発生が多い地震やゲリラ豪雨・台風の安全対策グッズとしてもお勧めです。

特長

ラチェット式の握りやすいバックルと柔軟強度な繊維ベルトで荷に優しく簡単安全に荷締め作業が出来ます。トラックの荷物運搬にスタイリッシュなデザイン。傷つけにくいバックルプロテクターを標準装備しました。

メーカー HP



・安全係数：2(使用荷重×2=破断荷重) ・ベルト材質：ポリエステル100%
・欧州CE規格+GS&TUVマーク取得商品・生産物賠償責任保険(PL保険)付

エンドレス

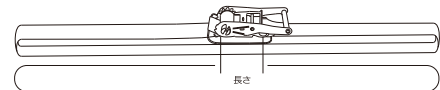

アイタイプ

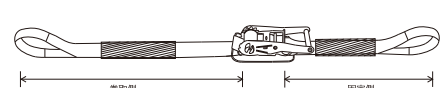

Jフック

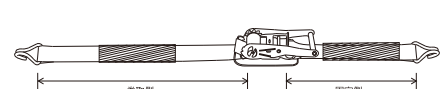

トラックレール

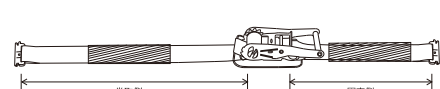

S字フック

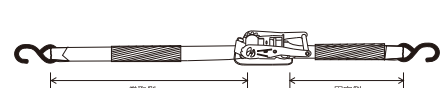

土木資材

止水資材

足場仮設

シート類

養生資材

塗装資材

テープ類

内装資材

基礎鉄筋

型枠資材

保安資材

現場用品

清掃用品

物流荷役

緑化資材

トラックロープ

丸三産業株式会社

メーカー HP



商品規格

材質：ポリエチレン、ポリエステル

太さ×長さ(mm×m)	入数(本)
9×10	20
9×15	32
9×20	24
9×30	16
12×20	12
12×30	9

用途 トラックの荷締め用のロープ

- 特長**
- ・ 軽くて強度があり、作業性が良い。
 - ・ 耐候性に優れている。
 - ・ 摩擦に強い。ロープの両端をアイ(輪)加工してあります。

PPロープ

丸三産業株式会社



商品規格

太さ×長さ(mm×m)	入数(巻)
5×300	5
6×200	5
8×100	5

用途 荷造り梱包や結束に

- 特長**
- ・ 軽くて強度があり、作業性が良い。
 - ・ 耐候性に優れている。
 - ・ 摩擦に強い。ロープの両端をアイ(輪)加工してあります。

介錯ロープ

ナビゲーションロープ

名古屋製綱株式会社



①三色エンドレス
赤1.5m+黄1.5m+緑2m

②三色エンドレス
蛍光ビーズ1.5m+
蛍光レゾ 1.5m+紺2m

③ブレードタイプ
蛍光イエロー

商品規格

ロープ素材	ロープ規格
① ポリエステルスパンカラー	Φ12mm×5m
② //	Φ12mm×5m
③ エステルマルチ	Φ12mm×5m/8m/10m

用途 クレーンなどで荷物を吊り上げる玉掛け作業の際に、荷物を引き寄せるなどバランスをとるために必須のアシストロープ

- 特長**
- ・ 大口径フック付で鉄筋やパイプに直接掛けられるので作業性抜群。
 - ・ 三色エンドレス加工品は1本のロープが3色に分かれているので安全作業の目安になります。
 - ・ ブレードタイプはよじれにくく扱いやすいです。

トラックシート



商品規格

規格	シート寸法(mm)	使用車両目安	入数(枚)
1号	1900×2100	軽トラック	10
2号	2100×2700	小型トラック	8
3号	2300×3600	中型トラック	6
4号	2660×4600	中型トラック(ロング)	3

用途 トラックの荷台カバー

- 特長** 素材はエステル帆布を使用して丈夫ですが、値段は非常にリーズナブルで、コストパフォーマンスに優れた商品です。

ストレッチフィルム



商品規格

厚さ×幅×長さ(mm×m)	入数(本)
15μ×500×300	6

用途 商品の結束・固定や、パレットに積んだ箱の荷崩れ防止

- 特長**
- ・ 強度と伸びともに優れたストレッチフィルムです。
 - ・ 重量物もしっかり固定できる15μタイプです。

段ボール



小

大

商品規格

サイズ	高さ×横×縦	入数(枚)
小	300×300×400	10
大	350×360×520	10

用途 (小)は書類などの比較的重たい物の整理・引越しに便利です。(大)は衣類などの比較的重い物の整理・引越しに便利です

リアリーターフ®人工芝

(株)グリーンフィールド

メーカー HP



遮熱	静電気抑制	抗菌	防炎	端部カット済	ウレタンバックニング
防カビ	消臭	水抜き多孔	つや消しパイル	特殊形状パイル	UV加工

商品規格

品名	パイル長さ (mm)	サイズ (m)	グレード
ヨーロッパロング®ゴールド	40	1×10	R8プレミアム
アメリカーナロング®スポーツ	33	1×10	R8プレミアム
ヨーロッパロング®	40	1×10・2×5	R6スタンダード
ミドル+(プラス)	25	1×10	R6スタンダード
ショート	16	2×5	R6スタンダード

用途

室内外の緑化やパター練習用などに

特長

高機能人工芝で一年中心地よく

- ・遮熱機能で夏も快適に
- ・静電気を抑制
- ・抗菌機能でお子様やペットにも安心
- ・防炎機能で室内でも安心
- ・防カビ機能で衛生的
- ・ニオイの元を除去する消臭機能でさわやかに
- ・つや消しのパイルで、よりリアルに自然と調和
- ・パイルは端部をカールさせたC型で倒れにくい
- ・基礎端部のカット処理で、継目が目立たず施工しやすい
- ・バックニングはウレタンで湿気に強い
- ・UV加工で色褪せしにくい構成部材はドブメッキ仕上げのスチール製で強度が高く、工期の長い現場や風の強い地域に適しています

ビスタフォリア®

(株)グリーンフィールド

メーカー HP

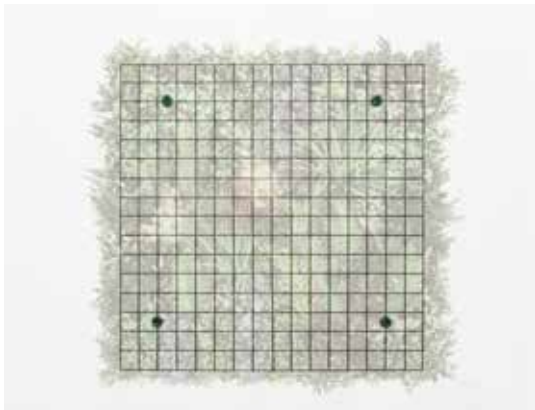

取付の際は、1つのパネルにプラスチック製の固定用部材を4個使用し、壁に設置するだけです。
壁面にあらかじめ墨出しした箇所へ下穴を明け、固定用部材をビス等で止めます。あとはパネルを固定用部材へはめ込むだけで完了です。

商品規格

品番	規格 (cm)	重量	セット内容
VG-P3P	本体1枚80×80	約8kg	本体3枚入+固定部材12セット入+あて紙1枚
VG-P1P	本体1枚80×80	約8kg	本体1枚入+固定部材4セット入+あて紙1枚

材質 ポリエチレン(人工植物部分) 鉄(ワイヤーメッシュ部分)

用途

屋内外の壁面緑化に

特長

- ・一年中クリアな緑
本物の植物のように枯れることなく、一年を通してラグジュアリーな空間を演出します。
- ・UVカット加工
UVカットが施されているので、屋外でも変色の恐れがなく、安心してご使用いただけます。(UV耐候性試験3年相当クリア)
- ・最小限のメンテナンス
本物の植物のような水やりや手入れなどのメンテナンスは一切不要で、枯れや害虫の心配もありません。汚れも柔らかい布などでふき取り、屋外ではホースでやさしく水をかけて落とします。
- ・簡単施工
ビスタフォリアのパネルは1枚約8kgと軽量で、取付も簡単です。ワイヤーメッシュをカットしたり曲げたりすれば、複雑なデザインにも対応可能。リアリティあふれるグリーンを、さまざまな環境でお楽しみいただけます。取付の際は、1つのパネルにプラスチック製の固定用部材を4個使用し、壁に設置するだけです。壁面にあらかじめ墨出しした箇所へ下穴を明け、固定用部材をビス等で止めつけます。あとはパネルを固定用部材へはめ込むだけで完了です。
- ・防炎性能
【有機物の中では燃えにくい性質】という結果であり、ビスタフォリアがさらに厳しくなる火災安全業界の要求に答えられる商品と認識し、お客様に安全と安心をお届けしています。

土木資材

止水資材

足場仮設

シート類

養生資材

塗装資材

テープ類

内装資材

基礎鉄筋

型枠資材

保安資材

現場用品

清掃用品

物流荷役

緑化資材

グレーチング

カネソウ株式会社



第一機材株式会社



株式会社中部



コーポレーション

株式会社ニムラ

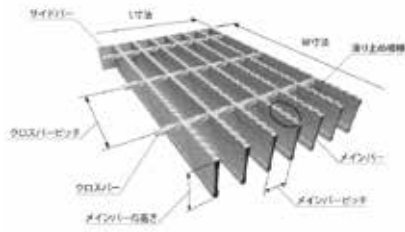

グレーチングの構造



スチール製



ステンレス製



铸铁製

グレーチング選定方法

◆ 本体の材質(どんな材質が適していますか?)

鋼板製	<ul style="list-style-type: none"> 一番多く流通している、一般的なグレーチングの材質です 規格や荷重等のバリエーションが豊富で、他の素材に比べ比較的価格が安価です 基本的に表面処理は溶融亜鉛メッキになっており、防錆効果があります。
ステンレス製	<ul style="list-style-type: none"> 錆等の腐食に強いことから厨房や浴室にも使用されます。 見た目の光沢が続き、高級感があるので、景観を重視した建物まわりや、玄関等にも使用されています。ですが、スチールグレーチングに比べると価格がかなり高くなります。
鑄造製	<ul style="list-style-type: none"> 鑄鉄製は、溶かした金属を型に流して製造します。 厨房等でよくつかわれます。 格子蓋の表面は、黒系の樹脂系塗装で仕上げてあるのですが、まれに洗浄剤によっては、黒塗装がはがれる恐れがある為、特殊表面処理をおすすめします。

◆ 荷重条件(どんな車両が通りますか?)

適用荷重	車両総重量	主な車種
T-25	総重量25,000kgfまでの車両の通行が可能	トレーラー・ハンゴ付き消防車など
T-20	総重量20,000kgfまでの車両の通行が可能	10 t 車・大型バスなど
T-14	総重量14,000kgfまでの車両の通行が可能	4 t 車・消防車・路線バスなど
T-6	総重量6,000kgfまでの車両の通行が可能	3 t 車・2 t 車など
T-2	総重量2,000kgfまでの車両の通行が可能	普通乗用車など
歩道用	5.0KN/m ² (等分布荷重)までの荷重	人や自転車

◆ 敷設条件(どこに使いますか?)

・横断溝用	ベアリングバーの向きと平行に車両が進行する
・側溝用(縦断用)	ベアリングバーの向きと直角に車両が進行する
・歩道用	車両の乗り入れが無く、歩行者や自転車が通行する場所
・樹用	集水樹設置場所に使用する
・U字溝用	車両が頻繁に通行する場所や、フォークリフト等が通行する場所には適さない
・かさ上げ用	コンクリート二次製品に合わせた高さを出したい時に使用する

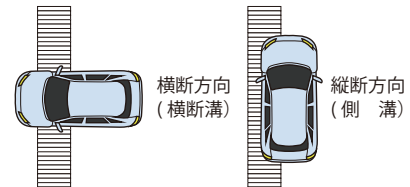

◆ サイズ・ピッチ幅など

サイズ	溝幅や樹内径に合わせて該当規格を選択します。適用荷重と溝幅から主部材の高さが決定します。
ピッチ幅	<ul style="list-style-type: none"> ◆並目タイプ(ピッチ35.3mm・30mm) 排水性とコストパフォーマンスに優れています。また開口が広く、目詰まりしにくい特性があり、車両通行が多い場所に適しています。 ◆細目タイプ(ピッチ12.5mm・15mm) ベアリングバーすきま10mm以下に設定しており視覚に訴える安心感と確かな歩行感があり、あらゆる通行者に優しい安全レベルが最も高いグレーチングです。特に車椅子や身障者の通行に適しています。
バーの形状	滑り止め付またはブレンタイプを選択

道路反射鏡

アクリルミラー

ナック・ケイ・エス株式会社

メーカー HP



600φ丸形一面鏡

600φ丸形二面鏡

商品規格

タイプ	品番	鏡面サイズ	曲率半径	推奨支柱
一面鏡	1MAC0600S	φ 600	R2200	φ76.3×3600
一面鏡	1MAC0800S	φ 800	R3000	φ76.3×4000
一面鏡	1MAC1000S	φ 1000	R3600	φ89.1×4400
二面鏡	1MAC0600W	φ 600	R2200	φ76.3×4000
二面鏡	1MAC0800W	φ 800	R3000	φ89.1×4400
二面鏡	1MAC1000W	φ 1000	R3600	φ101.6×4800

用途

見通しの悪い交差点やカーブ、駐車場出入口に設置

特長

独自の真空成型+蒸着により生産される鏡面は、アクリル樹脂(メタクリル樹脂)の優れた反射率・耐候性を最大限に活用し、明るく鮮明な映像と確かな安全を提供しています。

構内・室内用ミラー

アンゼンミラー

ナック・ケイ・エス株式会社

メーカー HP



400φ丸形一面鏡

商品規格

タイプ	品番	鏡面サイズ	曲率半径	推奨支柱
一面鏡	1AAC0301S	φ 300	R600	φ34.0×2400
一面鏡	1AAC0401S	φ 400	R806	φ34.0×2400
一面鏡	1AAC0501S	φ 500	R806	φ48.6×2400
二面鏡	1AAC0301W	φ 300	R600	φ34.0×2400
二面鏡	1AAC0401W	φ 400	R806	φ34.0×2400
二面鏡	1AAC0501W	φ 500	R806	φ48.6×2400

用途

工場構内や倉庫、及び一般家庭の車庫等

特長

アクリルタイプはステンレスタイプと比較して軽量なため、取扱いや設置が容易です。また、鏡面・裏板ともに樹脂製のため錆びにくく、海岸沿いなどでも安心してご利用できます。



土木資材

止水資材

足場仮設

シート類

養生資材

塗装資材

テープ類

内装資材

基礎鉄筋

型枠資材

保安資材

現場用品

清掃用品

物流荷役

緑化資材

エコ点字パネル

アラオ株式会社



ラインタイプ

ポイントタイプ

ホームタイプ

グリップ点字パネル

アラオ株式会社

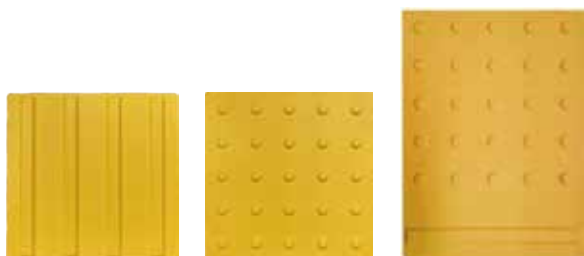

ラインタイプ

ポイントタイプ

ホームタイプ

点字マット

アラオ株式会社



点字マットラインタイプ



折りたたみ式ポイントタイプ

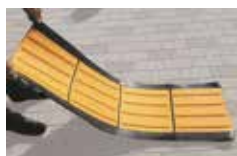

折りたたみ式ラインタイプ

メーカー HP



商品規格

タイプ	規格	入数
ラインタイプ 300角	300×300mm	20枚
ポイントタイプ 300角	300×300mm	20枚
ホームタイプ	300×400mm	20枚
ラインタイプ 400角	400×400mm	15枚
ポイントタイプ 400角	400×400mm	15枚
プライマー	0.8kg	1缶

用途

歩行者用の警告・誘導タイル

特長

表面ノンスリップ形状(シボ加工)の為滑りにくい。
(約3年想定)では色飛び・色抜けが殆どなく、安心してご使用いただけます。
JIS規格適合品なのでどんな場所にも設置していただけます。
商品表面にはエコマーク認定品のマークを入れてあります。
裏面全面粘着テープ付きで設置が簡単です。

メーカー HP



商品規格

タイプ	規格	入数
ラインタイプ 300角	300×300mm	20枚
ポイントタイプ 300角	300×300mm	20枚
ホームタイプ	300×400mm	20枚
ラインタイプ 400角	400×400mm	15枚
ポイントタイプ 400角	400×400mm	15枚
プライマー	0.8kg	1缶

用途

歩行者用の警告・誘導タイル

特長

特殊加工により一般的な点字パネルよりもグリップ力が格段に増しました。東京都建設局が定める 抵抗すべり係数 (BPN) は促進摩耗後湿潤時の基準値 4.5 以上をクリア。
JIS規格適合品なのでどんな場所にも安心して設置していただけます。裏面全面粘着テープ付きで設置が簡単です。

メーカー HP



商品規格

材質：合成ゴム

タイプ	幅×長さ(mm)	入数
ラインタイプ300角	600×1,800	1巻
折りたたみ式ラインタイプ	400×1,850(6枚1列)	1枚
折りたたみ式ポイントタイプ	710×1,020(3枚2列)	1枚
折りたたみ式ホームタイプ	500×1,850(6枚1列)	1枚

用途

幅広いラインナップがあるのであらゆる場所の段差解消に

特長

- ・ラインタイプ
点字パネルとゴムマットが一体型になってます。表面は全面が滑りにくいノンスリップ形状です。
- ・折りたたみ式
昼・夜間工事での短期使用に最適です。一時的な使用でブルレープの跡を残したくない時におすすめです。折り畳み式なので巻き癖の心配がなく、簡単に設置可能です。

プラスチック製段差スロープ ジョイステップ®

株式会社サンポリ



メーカー HP



商品規格

製品名	奥行×幅×高さ(mm)	重量(kg)	入数
ジョイステップ H100	300×600×90	2.7	6
ジョイステップ90 H100	300×900×90	4.0	4
ジョイステップコーナー H100	300×300×90	1.0	4
ジョイステップ H150	330×600×140	4.3	4
ジョイステップコーナー H150	330×330×140	1.5	4
ジョイステップ H50	150×600×45	1.0	12
ジョイステップコーナー H50	150×150×45	0.2	4

用途

車庫前等の段差解消に

特長

- ・材質は再生ポリエチレンで、耐久性・耐衝撃性があります
- ・裏面はリブ構造で耐荷重にも優れています

段差解消ゴムスロープ のりいれ隊

アラオ株式会社

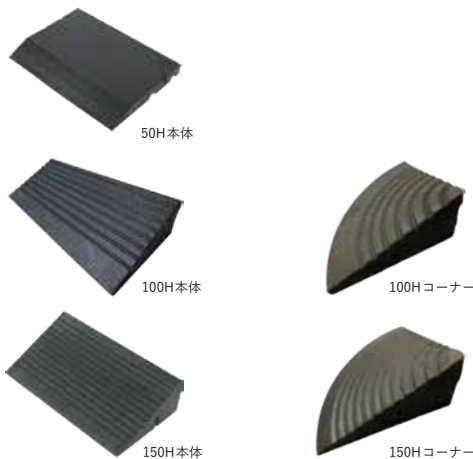

メーカー HP



商品規格

名称	規格(mm)	重量(kg)	入数
50H本体	50×420×600	12	2枚(接続ボルト付)
100H本体	95×250×600	8	4枚(接続ボルト付)
100Hコーナー	95×250×250	2	2枚(接続ボルト付)
150H本体	145×330×600	17	2枚(接続ボルト付)
150Hコーナー	145×330×330	5	2枚(接続ボルト付)

用途

車庫前等の段差解消に

特長

- ・樹脂製に比べてゴム製なので車両乗り入れ時の騒音防止になります
- ・本体の重量に加えてボルト連結によりガッチリ固定できます
- ・50Hと150Hを重ねることで200Hにも対応可能です。

アブソーブ段差くん

藤本産業株式会社



メーカー HP



商品規格

型番	段差高(mm)	最小厚(mm)	奥行(mm)
DK30-300	30	8	300
DK35-300	35	8	300
DK40-700	40	8	700
DK45-180	45	8	180
DK45-360	45	8	360
DK45-450	45	8	450
DK60-700	60	8	700
DK70-600	70	8	600
DK75-500	75	8	500
DK100-500	100	8	500
DK120-500	120	8	500
DK125-700	125	8	700
DK150-700	150	8	700
DK185-500	185	8	500

用途

幅広いラインナップがあるのであらゆる場所の段差解消に

特長

- ・雨でも滑りにくいゴムチップ素材。安全性のある適度な弾力でショックを吸収します。
- ・ある程度しっかりした重さがあるので、大雨の際に流される心配はありません。

土木資材

止水資材

足場仮設

シート類

養生資材

塗装資材

テープ類

内装資材

基礎鉄筋

型枠資材

保安資材

現場用品

清掃用品

物流荷役

緑化資材

SN浸食防止シート/マット SNヤシマット亀甲金網付

株式会社新日本緑化

メーカー HP

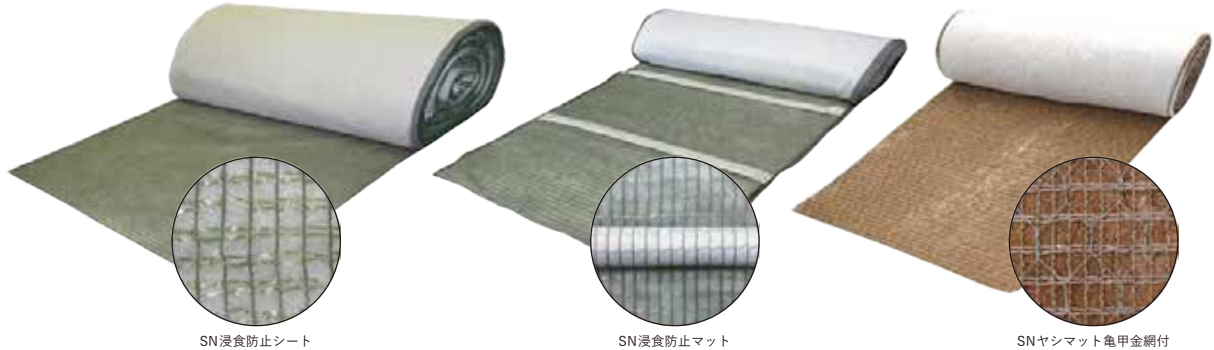

SN浸食防止シート

SN浸食防止マット

SNヤシマット亀甲金網付

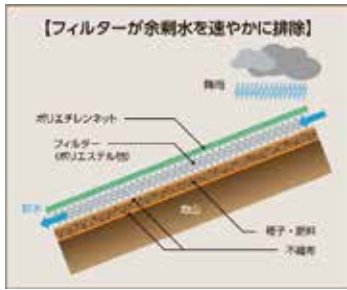

人工降雨による侵食試験

試験条件

- 土質……………マサ土
- 勾配……………1:1.0
- 土壌硬度……………23mm
- 降水量……………50mm/h
- 降水時間……………2時間

試験結果

- 流出量
- 雑地……………173g/m²
- 植生マット……………30g/m²
- SN浸食防止シート……………3g/m²

商品規格 SN浸食防止シート/マット

ラインナップ	幅×長さ(m)	ネット	フィルター
SN浸食防止シート 種子有り/無し	1×50	ポリエチレン	ポリエステル他
SN浸食防止マット P-40/P-20 (基盤袋間隔40cm/20cm)	1×50	ポリエチレン	ポリエステル他

商品規格 SNヤシマット亀甲金網付

ラインナップ	幅×長さ(m)	ヤシマット	ネット
SNヤシマット亀甲金網付/無し 種子有り/無し	1×15	厚さ1mm	分解性ポリエチレン
SNヤシマット亀甲金網付/無し 種子有り/無し	1×15	厚さ3mm	分解性ポリエチレン

用途

法面における雨水等による土壌流出・侵食を防止

特長

- ・ポリエステルフィルターやヤシマットの作用により、過剰な雨水の流入を防ぎ、必要な水分量のみ土壌へ浸透させることが可能です。
- ・土壌侵食を防ぎながら法面保護・養生が可能です。
- ・ヤシマットについては施工後数年で自然に還元され、周辺環境に調和します。

新日本ワラ芝

株式会社新日本緑化

メーカー HP



商品規格

幅×長さ(m)	材質	梱包数(m ²)
1×20	ワラコモ	40

※(金目串付き)

用途

盛土用ワラ付き人工張芝

特長

- ・ワラで構成されたエコ仕様の張芝です。法面の侵食を防止し、ワラの持つマルチング効果によって、保水性、保温性を高め、植物の発芽、生育を促進します。

植生土のう

グリーンチャック 2号

株式会社新日本緑化



メーカー HP



商品規格

幅×長さ (cm)	材質	梱包数	100㎡必要数
40×60	ポリエチレン	100枚/箱	約600袋

用途

法枠内緑化や法面崩壊部分の埋め戻しなどに

特長

- ・種子肥料付きペーパーが土のう袋に装着しており、土のう表面全体に安定した発芽を促進させます。

完成植生土のう

グリーンビッグ

株式会社新日本緑化



メーカー HP



商品規格

幅×長さ×厚さ (cm)	材質	梱包数	100㎡必要数
33×50×10	ポリエチレン	100枚/箱	約600袋

用途

法枠内緑化や法面崩壊部分の埋め戻しなどに

特長

- ・種子・肥料入りの完成植生土のうとなります。土詰めの手間もなく、施工性、作業員の稼働率が向上し、工期の短縮にも繋がります。

手まき種子

SNシート

株式会社新日本緑化



メーカー HP



商品規格

配合	規格
草本配合・治山配合・在来配合・短草配合	20kg×箱入り(約100㎡分)
草本配合・治山配合・在来配合・短草配合	20kg×箱入り(約100㎡分)

用途

小規模な裸地や崩壊地・発芽不良地等への使用に

特長

- ・種子、肥料、土壌改良材などがあらかじめ配合されている製品となり、水なども不要で人力による散布が可能です。

土木資材

止水資材

足場仮設

シート類

養生資材

塗装資材

テープ類

内装資材

基礎鉄筋

型枠資材

保安資材

現場用品

清掃用品

物流荷役

緑化資材

商品索引

あ

アールフィルター	118
アキレス折返しボードノンフロン	90
アキレス準不燃 ND パネル	89
アキレスボード AG	89
アキレスボードカタダン	90
アクアシャット	23
アクリルミラー	157
脚軽 RZ/RZB	40
足場クッション	130
足場ゴムバンド	36
足場台 DXJ	39
足場台 DXP	40
足場用キャスト	25
アスファルトレーキ	141
アスベスト運搬用リレーバッグ	9
アスベスト回収袋	11
アデカウルトラシール P-101A	21
アデカウルトラシール P-201A	21
アデカストッパー	21
あと施工プレートアンカー	31
穴掘り	141
アブソーバ付ライフブロック	43
アブソーブ段差くん	159
アルミクロスゲート	139
アルミ製長尺足場板	36
アルミブリッジ	151
アンカードリル	33
アンカーボルト	102
暗渠排水・トンネル裏面排水材	5
安全キャップ	27,130
安全鋼板	34
安全ネット	52
安全ベスト	134
アンゼンミラー	157

い

異形片ネジ	101
異形ロープ止め 丸型	128
一輪車	140
糸モップ	147
インスタントセメント (ホームコン)	142

う

ウエス	148
-----	-----

ウルトラシール MC-2010M	22
ウルトラワイドベース	28
ウレタンスポンジ	145

え

エアーキャップ (ミナパック、キャプロン)	62
エースクロス	84
エキスパンタイ各種	103,104
エコ点字パネル	158
エコフネ	142
エコダストボックス丸型	147
エムテック	143
エラストイト NEXT	15
塩化カルシウム	142
エンジニアグローブ	143
エンドレンマット	6
エンドレンマット RS	7
エンビシート	65

お

オイル吸着マット	145
親綱緊張器 JK-SUS-6-MDK	44
親綱支柱 SK-920P	44
親綱ロープ	44,45
折りたたみ式リヤカー	150
折りたたみプラベニヤ	61
折れるフックセパレーター/折れるセパレーター	111
オレンジキャップ	27
オレンジフェンスネット	127

か

ガードフェンス	126
カーブミラー	157
介錯ロープ (ナビゲーションロープ)	154
ガウディ	38
角クランプ	25
角丸クランプ	25
滑車	44
カットエース FG/FW/FB	81
カネライトパネル	88
カネライトフォーム	87
カビノン工法	94
カベツナギ	29
紙養生カーテン	64
カラーコーン	120
カラースプレー	72

カラータイヤストッパー	129
カラー単管バー	125
ガラ袋	11
カラフルコーン	122
カラフルコーンバー	122
刈払機チップソー	137
仮枠アンカー	115
皮スキ	144

き

キクラインテープ NO.317	85
キクラフト BKL NO.113	86
危険表示テープ	130
キッスシーラー	19
キッスシーラーW	19
気密防水テープ	84
キャスター	25
キャスターゲート	139
キャスターピット	149
脚立	37
キャップカ	27
キャプロン (ミナパック)	62
キュアマット	4
キュアマット T-10	4
急結剤	114
キレキレセーバー	136
切れるンジャー	135
金象ステン溝さらえパイプ柄付	148
金象プラ溝さらえ大	148
金象プラレーキ	148
緊張器	44,45

く

杭芯金物	102
杭太郎	35
くずかご	147
クツカバー	143
クニシール C-31	23
クラフトテープ	86
クランプ各種	24
クランプカバー	28
グリーンシェーブ	137
クリーンスタンド	146
グリーンチャック 2号	161
グリーンネット	52
グリーンピック	161
グリーンライトバンド	152
グリップスパーサー	97
グリップ点字パネル	158
グレーチング	156
クロスロン床養生用テープ	82

軍手	143
----	-----

け

蛍光スプレー	73
蛍光水系	144
軽天材	93
軽量ポリカ波板	137
ケセルワン	86
結束線	101
ケミカルアンカーR	106
ゲルフィットロープ	23
ケンタイト	14
建築床養生シート M-5	64
建築養生テープ / 養生テープ VL	80
兼用クランプ	24

こ

硬質ウレタンフォーム	89,90
工事用布粘着テープ NO8002	79
高所作業台 STV2.0	41
鋼製足場板	36
鋼製束	96
鋼製天井・壁下地材	93
コードプロテクター	129
コーナガード	130
コーンバー	120
コーンベットの	120
コ型クランプ	26
国産一輪車	140
固定コ型ピン『ピン助』	54
固定ベース	24
ゴムバンド	36
コンクリート釘	117
コンクリート構造物用継手 (ダウエルバー)	16
コンクリートシューター	17
コンクリートスパーサー	97
コンクリート養生マット	17
コンテナバッグ	8
コンパネ詰栓	119
コンビマット	142

さ

サウンドシャッター	51
先施工プレートアンカー	30
さくらテープ NO.395N	82
座敷ホーキ上 / 並	146
サナモールド FX-101	113
サナモールド NO.2	113
ザバーン副資材	56
ザバーン防草シート	55
さび止めスプレー	74

サポートピン	119
三角消火バケツ	132
三連クランプ	24

し

シーティーアンカー	32
シートクギ	54
シートヒモ	53
シートまもるテープ	86
ジオフリース S	5
自在クランプ	24
自在ジャッキベース	24
自在ステップ	25
自在ベース	24
自在ほうき	146
止水板	22
しずプラメッシュカーPM200	149
下塗りマルチスプレー	73
自動車養生カバー	70
芝ジョレン	141
ジャストコン	108
ジャッキキャスター	25
ジャッキベース	24
充電職人	137
樹脂バリ	125
朱呂ホーキ	146
潤滑 303	143
ジョイステップ	159
ジョイント各種	24
消泡添加剤 -SH	113
消火器アルテシモ	131
消火器スタンド	131
消火バケツ	132
植生シート / 植生マット	160
植生土のう	161
シリコンガン	144
自立収集袋	10
シルバーバケツ	147
白防災シート	48
ジンクスプレー	74
人工芝	68
新日本ワラ芝	160

す

水害防止パネル	132
吸殻収集缶	132
水性ラスホールド	75
水道ホース	17
スイトール	145
スーパーブチルテープ	84
スーパー油性さび止め	75

スカイトイレ	145
隙間梅太郎	151
スコップ	142
筋入り塩ビマット	65
スチール足場板	36
スチールレーキ	141
ステン灰皿	144
ストレッチフィルム	154
ストロングゲート	139
スパッタシート	48
スパンシール	20
スピードコン	108
すべらない塗料	76
函面ケース	144
スラブフェンス匠	100
スリッパ	143
スリップガード Z8	85
スリングベルト	153

せ

静音台車	149
セイフティーフェンス	127
セーバーソーブレード	136
セーフタイト	14
セーフティーカバー	69
ゼスロック	99
石灰 (ホワイトライン)	142
切断砥石	135
セパレーター関連	107
繊維製かごマット	3
線消しスプレー	77
洗車ブラシ	142
線引きスプレー	77

そ

送水ホース	18
ソーラーキングミニ /90/ 輝	123
速乾 21 さび止めスプレーA	74
備えあれ板	132
ソフトキャピカ	27
ソフトブロックカバー	69

た

ターピーUV ブラック土のう	13
ターピーエコ UV 土のう	13
ターピースーパー土のう	13
ターポスクリーン	50
ダイカネット 15	52
耐寒剤	115
耐候性大型土のう	1
耐候性まくら土のう	12

台車	149
タイヤストッパー	129
ダイヤテック匠 DZ/AZ	135
ダイヤテック匠 HK	136
ダイヤボード	60
太陽竹ほうき赤	148
ダウエルバー	16
タオルぞうきん	148
倒れま 10 (テン)	62
宅地擁壁用透水マット (エンドレンマット RS)	7
竹かご	18
竹姫くまで	148
竹ほうき (太陽竹ほうき赤)	148
単管打込み金具	35
単管ゴムキャップ	27
単管トローリー	45
単管パイプ	27
単管バリケード	125
単管バリケード (MA スタンド)	125
単管ハンガー	27
タンクベース	126
段差解消ゴムスロープ	159
断熱材	87
段ボール	154

ち

チップソー	137
チューブライト Lピコ5	124
長尺コンテナバッグ	9
調整プレート	100
直線ジョイント	24
直交クランプ	24
ちりとり	147

つ

2WAY アロー	124
ツートンコーン	121
つくつくテープ	76
突っ張りスタンド	68

て

ディバン	66
デーキャップ / キャップピカ	130
鉄骨用親綱支柱 SK-920P	44
鉄骨用クランプ各種	26
鉄道ちりとり	147
手まき種子	161
てみ	11
デューク	41
点字マット	158
天井裏仮設足場 AS クランプ	94

天井点検口ワニハッチ	95
天端ターゲットII縦筋用ロック付き	112
天端ターゲットII横筋用	112

と

透水シート	58
塗装シート	70
土のう袋	12
土木シート	54
トマコン4	136
ドマライト	88
ドライワイパー	146
トラックシート	154
トラック昇降ステップ	151
トラック用輸送緩衝材	151
トラックロープ	154
トラテープ	130
トラロープ	128
トワイライトテック (TWL-40TC)	123

な

ナイロンデッキブラシ	146
ナイロンホーキ / 特上	146
ナットアンカー	29
74 さび止めスプレー	74
ナビゲーションロープ	154
なまし番線	33
波板	137
難燃シートマーカーNAN-NEN	71
難燃テープ FR-10-WH	81

に

ニューストロングマット	67
-------------	----

ぬ

布テープ	78
布粘着テープ NO.8002	79
布粘着テープ NO.890 カラー	78
布粘着テープ NO.914	78
布粘着テープ NO.916 トラ	79
布マーカー	71
布両面テープ NO.183E	79

ね

ネットクランプ	53
ネットシート	49
ネットブラケット	53

の

農機具・左官道具洗い	148
のりいれ隊	159

のり付きバッカー…………… 138

は

ハードエッジアンカーHEA …… 32
 バイオエコサンクネット…………… 2
 バイオランテープ Y-09 …… 80
 灰皿…………… 144
 排水材…………… 6
 パイプガード…………… 130
 パイプショベル…………… 141
 パイプホルダー…………… 35
 はがすンジャー…………… 136
 剝離剤…………… 113,114
 箱番線…………… 33
 はしご…………… 38
 はしご兼用脚立…………… 37
 バックアップ材…………… 138
 発泡ウレタンフォーム…………… 95
 バリアレスフロアー…………… 91,92
 針金…………… 145
 バリケードウェイト…………… 127
 パレット…………… 152
 パレット D4-110185 …… 67
 バロン透水シート…………… 58
 バロンモッコ…………… 10
 半缶吸殻入れ…………… 132
 パンチカーペット (グレー) …… 59
 万能自立収集袋…………… 10
 バンノーパネル…………… 111
 ハンマー皮スキ…………… 144

ひ

ビームライトスプレー…………… 73
 飛散防止ネット…………… 50
 ビスタフォリア…………… 155
 ビニールテープ NO.852 …… 85
 ビニエース -VA …… 137
 便軽…………… 39

ふ

ファインホーム…………… 138
 ファストフラッシュ…………… 138
 フィットライトテープ NO.738 …… 81
 フイトルモップ…………… 147
 フェイスガード (逆巻き) …… 64
 フェンスシート…………… 126
 フェンスネット…………… 127
 フックボルト…………… 35
 プライマースプレー…………… 76
 プラキャリアラックライト君…………… 149
 プラスチックコーン…………… 107

プラスチック製段差スロープ…………… 159
 プラスチック棚…………… 143
 プラスチックチェーン…………… 128
 プラスチックちりとり…………… 147
 プラスチックフェンス / タンクベース…………… 126
 フラッシュシール…………… 138
 フラット鋼板…………… 34
 フラットコン…………… 108
 フラットボード…………… 63
 プラバケツ…………… 142
 プラ箱 (エコフネ) …… 142
 プラベニヤ…………… 61
 プラレン…………… 95
 フラワーサポート…………… 118
 プラワッシャー…………… 54
 プランテックス防草シート…………… 55
 ブリキバケツ…………… 142
 ブルーシート…………… 47
 ブルーマット…………… 62
 フルハーネス タイプ1 …… 46
 プレートアンカー…………… 30,31
 フレキシブルスケロ…………… 144
 フレコンバッグ…………… 8
 プロテック P コン …… 110
 粉末 (ABC) 消火器 …… 131

へ

ベーシックプロ…………… 137
 ベストボード…………… 59
 ヘチマロン…………… 7
 ベルトスリング…………… 153
 ヘルメット…………… 133

ほ

保安灯…………… 123
 保安ボックス…………… 132
 ボイド管…………… 116
 防音シート…………… 51
 防護服…………… 134
 防根防竹シート…………… 56
 防水剤…………… 114
 防草シート…………… 54
 防草シート KOMA(コーマ) …… 57
 ホークストライクアンカー…………… 105
 ホームコン…………… 142
 ホームレーキアルミパイプ柄付…………… 148
 ホールドクランプ…………… 26
 歩行者マット…………… 129
 ボトルユニット…………… 2
 ポリウレタン手袋 (エムテック) …… 143
 ポリエステル系長繊維不織布…………… 5

ポリエステルベルト	9
ポリカ波板 -PN	137
ポリカ連結波板ビス 12 連	137
ポリスペーサー	98
ポリチューブ	68
ポリバケツ	147
ポリフィルム	61
ポリ袋	147
ポリプレート	60
ポリマスカ	71
ポリ連結傘釘	137
ホワイトライン	142
ボンジョイント	24
本体 3 型セット	107
ボンドトップ WK	15

ま

マイティキャッチ	26
まくら土のう	12
マスキングテープ NO.720N	83
マスキングテープ NO.7280	83
丸釘	117

み

水糸	144
水切り (ドライワイパー)	146
水切りコンテナバッグ	9
水抜きパイプ用フィルター	118
溝さらえ	148
三つ手ちりとり	147
ミナパック (キャプロン)	62

む

無収縮モルタル (U-グラウト)	140
------------------	-----

め

目かくしシート (フェンスシート)	126
メジャーボード	63
メッシュシート	49
メッシュパレット	42,152
面木・目地棒	109

も

モールドオイル	114
モッコ	10
モノドレン	5
ももいろ養生一番 NO.165VP	82

や

野帳 (レベルブック)	144
-------------	-----

ゆ

有刺鉄線	145
床養生シート	63

よ

養生一番 NO.165V	80
養生シート LP10	63
養生ブルーマット	62
溶接アンカー	29
横移動用安全滑車	44

ら

ライズプレート (調整プレート)	100
ライフブロック	43
らくらく天端ビス	112
ラッカー Sprey-J	72
ラッシングベルト	153
ラバーベース	28

り

リアリーターフ人工芝	155
リフトバッグ	145
リヤカー	150
涼神 AA16-FV	133
リング付きクランプ	45

れ

レーキ	148
レベルスペーサー (調整プレート)	100
レベルブック	144
レボリューションコーン	120

ろ

ローブ杭	128
ロースティック	127
ローブ付きタイヤストッパー	129
六役チャック	26
ロックジョイント	24
ロックライン	77

わ

ワイヤーブラシ	144
ワンタッチ差し筋アンカー	101
ワンツーマット	67

A

AS クランプ	94
AS グリップスパーサー	97
A 型バリケード	127

B

B 山ゴムマット	65
----------	----

C

C-31	23
CM マット	64

D

Diban(ディバン)	66
DUK デューク	41
DXF-TE	151
DXJ	39

F

FIT-CUBE	3
----------	---

G

GCP・GSP	136
---------	-----

H

HK	136
HK-E	150
HKM	150
HKW	150

I

IZANO2	133
--------	-----

K

KS 束一発	96
KS ハラシマン 5 t・10 t 兼用型	102
KS 防振ハンガー	93
KUS 布テープ	78
K Uフォーム	95
K スラブ	88

L

LED 安全ベスト	134
LED チューブライト Lピコ5	124
LED 方向指示版 (2WAY アロー)	124
LM BEN-KEI 便軽	39

M

MA スタンド	125
MC-2010M	22

P

P-101A	21
P-201A	21
PE セイフティーフェンス	127
PE 防災シート	48
PP 土木シート	54
PP バンド (グリーンライトバンド)	152
PP 養生用グリーンネット	52
PP ロープ	154
PRS はしご兼用脚立	37
PRW 伸縮脚付はしご兼用脚立	37
P コン	107
P コン穴処理栓	108

R

RCF 防根防竹シート	56
-------------	----

S

SN シード	161
SN 浸食防止シート / マット SN ヤシマット亀甲 金網付	160
SPV-202R	83
SP フェンス	126
SQ 工法	94
ST # 123-JZV	133
STV2.0	41
ST 塗装シート	70

T

TOWA スカイハーネス	46
--------------	----

U

UFO シリーズ	69
UV シート # 4000	47
UV 土のう袋	12
U- グラウト	140

V

VIC パネル	34
---------	----

W

Wターフ	66
W ボード	66



株式会社 KMネクスト
<https://www.kmnext.co.jp/>



本 社	〒104-0031 東京都中央区京橋 3-12-7 京橋山本ビル 7 階 TEL : 03-6228-7572 FAX : 050-3535-8642		
札幌営業所	〒061-3244 北海道石狩市新港南 3-701-12 新港南 3 丁目貸倉庫 TEL : 050-2018-0472 FAX : 050-3537-8668	仙台営業所	〒984-0015 宮城県仙台市若林区卸町 4-6-6 TEL : 022-200-6476 FAX : 050-3730-9161
北関東営業所	〒327-0816 栃木県佐野市栄町 3-1 TEL : 050-2017-3499 FAX : 050-3535-6902	埼玉支店	〒354-0004 埼玉県富士見市下南畑 1452-1 TEL : 049-202-2880 FAX : 050-3535-6902
流山営業所	〒270-0105 千葉県流山市平方字下中谷 806-1 GLP 流山 8 3 階 TEL : 050-2018-0873 FAX : 050-3535-6902	東京支店	〒136-0082 東京都江東区新木場 1-4-4 TEL : 03-3521-1202 FAX : 050-3535-7244
千葉営業所	〒286-0221 千葉県富里市七栄 254 TEL : 0120-661-014 FAX : 050-3535-8564	横浜支店	〒224-0042 神奈川県横浜市都筑区大熊町 863-4 TEL : 045-949-0120 FAX : 050-3537-8668
多摩営業所	〒252-0217 神奈川県相模原市中央区小町通 1-12-24 TEL : 042-816-3061 FAX : 050-3537-8668	静岡営業所	〒422-8035 静岡県静岡市駿河区宮竹 2-1-45 TEL : 050-2018-0035 FAX : 050-3730-9162
名古屋営業所	〒490-1133 愛知県海部郡大治町八ツ屋東田面 57 TEL : 052-990-3137 FAX : 050-3535-9267	滋賀営業所	〒527-0126 滋賀県東近江市大清水町 479-1 TEL : 050-2018-0731 FAX : 050-3730-9162
大阪支店	〒587-0064 大阪府堺市美原区菩提 30 TEL : 072-362-2356 FAX : 050-3730-9698	岡山営業所	〒700-0953 岡山県岡山市南区西市 117-2 TEL : 050-2018-0622 FAX : 050-3730-9698
広島営業所	事務所 〒734-0013 広島県広島市南区出島 2-21-8 協同組合タクシーセンタービル 2 階B号室 倉庫 〒734-0013 広島県広島市南区出島 2-1-26 (明和運送株式会社内) TEL : 082-250-3161 FAX : 050-3730-9570	福岡支店	〒812-0051 福岡県福岡市東区箱崎心頭 4-1-51 TEL : 092-643-7188 FAX : 050-3730-9570
工ムエフ事業部 東 京	〒104-0031 東京都中央区京橋 3-12-7 3階 TEL : 072-362-2356 FAX : 050-3730-9698	工ムエフ事業部 大 阪	〒532-0003 大阪府大阪市淀川区宮原 3-5-24 新大阪第一生命ビル 10階 TEL : 06-6396-8078 FAX : 06-3528-6239
工ムエフ事業部 福 岡	〒812-0051 福岡県福岡市東区箱崎心頭 4-1-51 TEL : 092-643-7188 FAX : 050-3730-9570		