

PROTECTION

MF GENERAL CATALOG
ROOTS OF PROTECTION

養生材カタログ

vol.9.1



CONTENTS

MF養生カタログ総合目次

外装

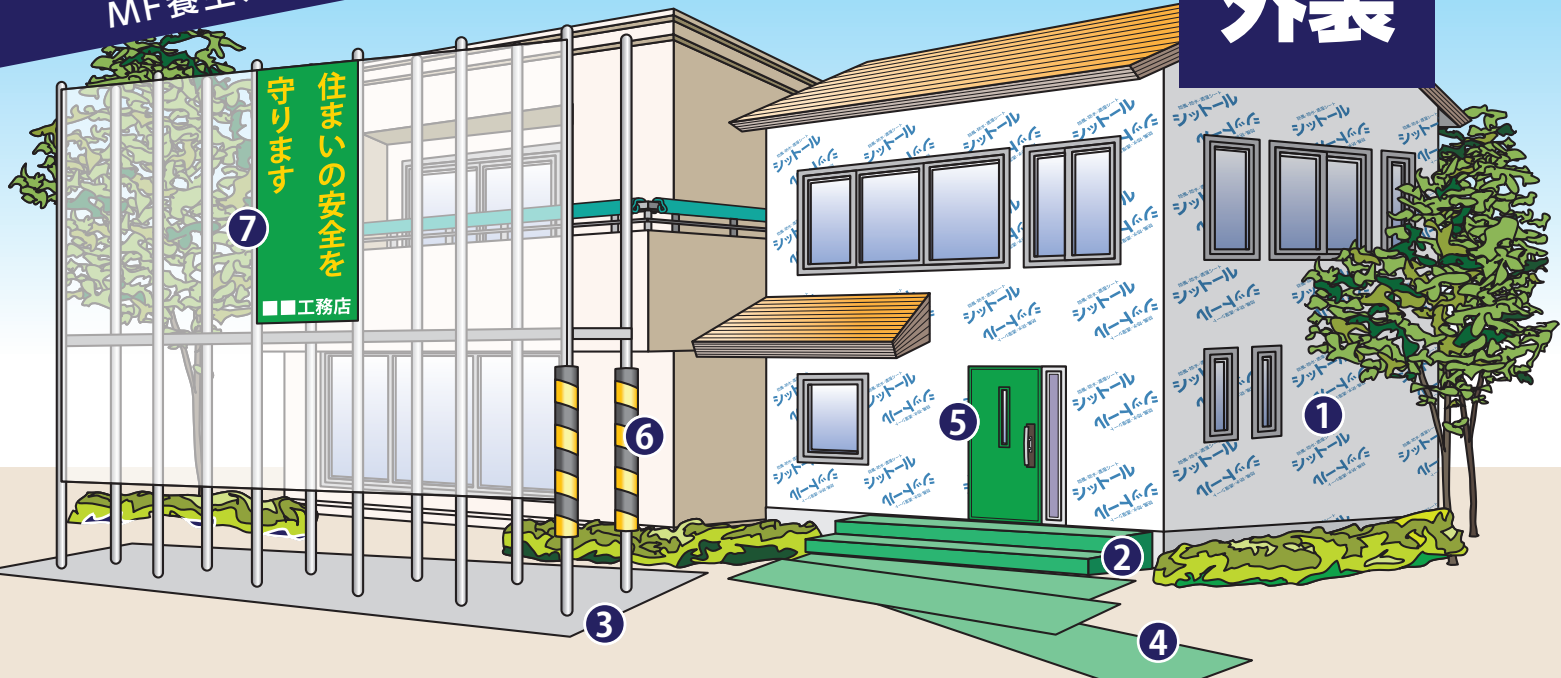

<p>P.49</p> <p>1 シットール (透湿シート)</p>	<p>P.56</p> <p>2 エンビシート</p>	<p>P.53</p> <p>3 PPシート</p>	<p>P.54</p> <p>4 人工芝</p>	<p>P.41</p> <p>5 ドアえもん</p>	<p>P.62</p> <p>6 単管カバー</p>	<p>P.96</p> <p>7 メディアシート</p>
------------------------------------	-----------------------------	----------------------------	--------------------------	----------------------------	----------------------------	------------------------------



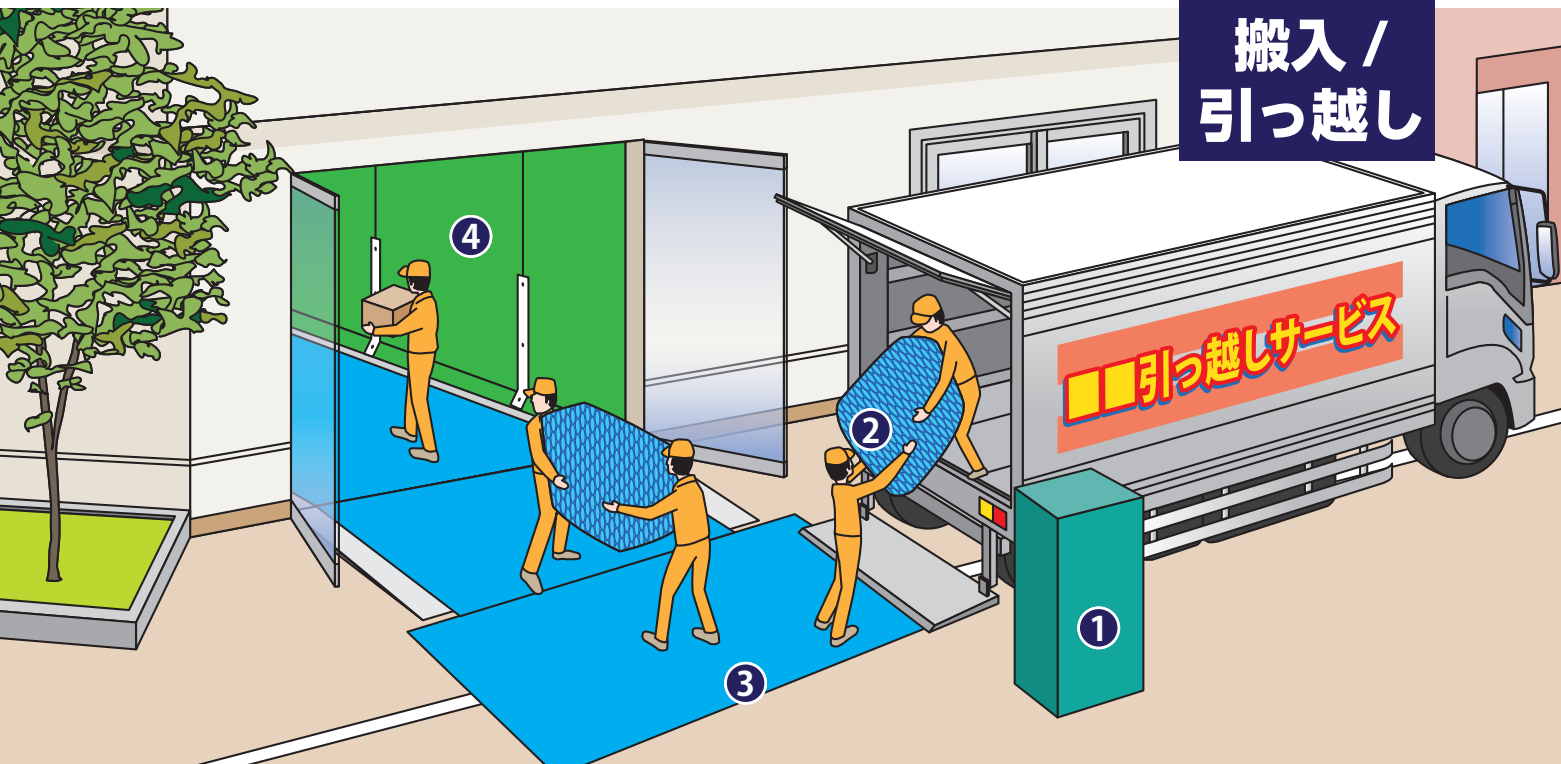



搬入 / 引っ越し

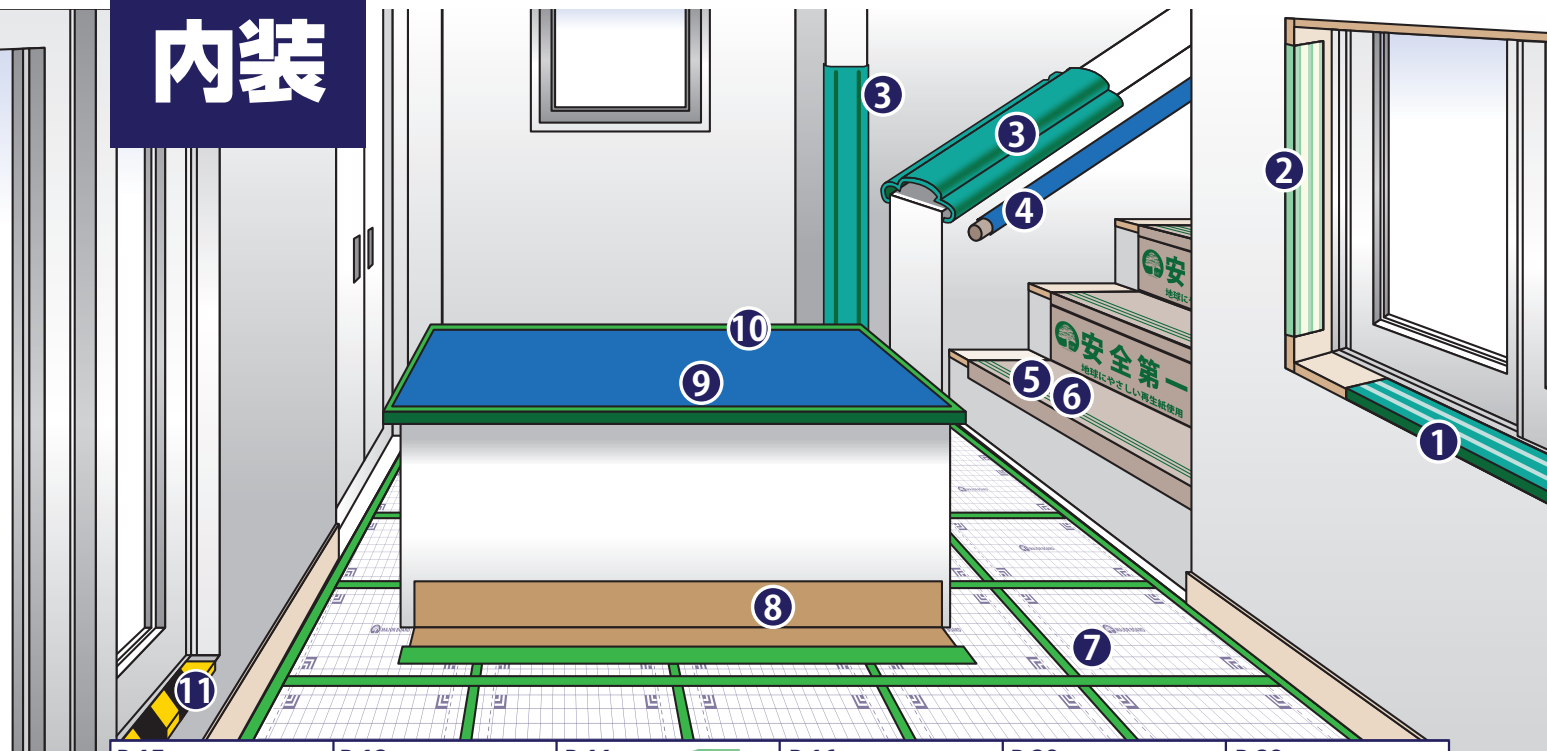

<p>P.107</p> <p>1 ハンガーボックス</p>	<p>P.108</p> <p>2 Jキルト フィットカバー</p>	<p>P.24 P.104</p> <p>3 ペストボード®</p>	<p>P.105</p> <p>4 ぬりかべ</p>
--------------------------------	------------------------------------	------------------------------------	----------------------------

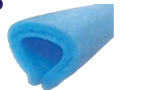

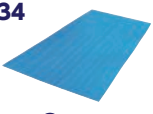
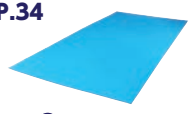
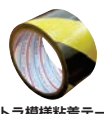

内装

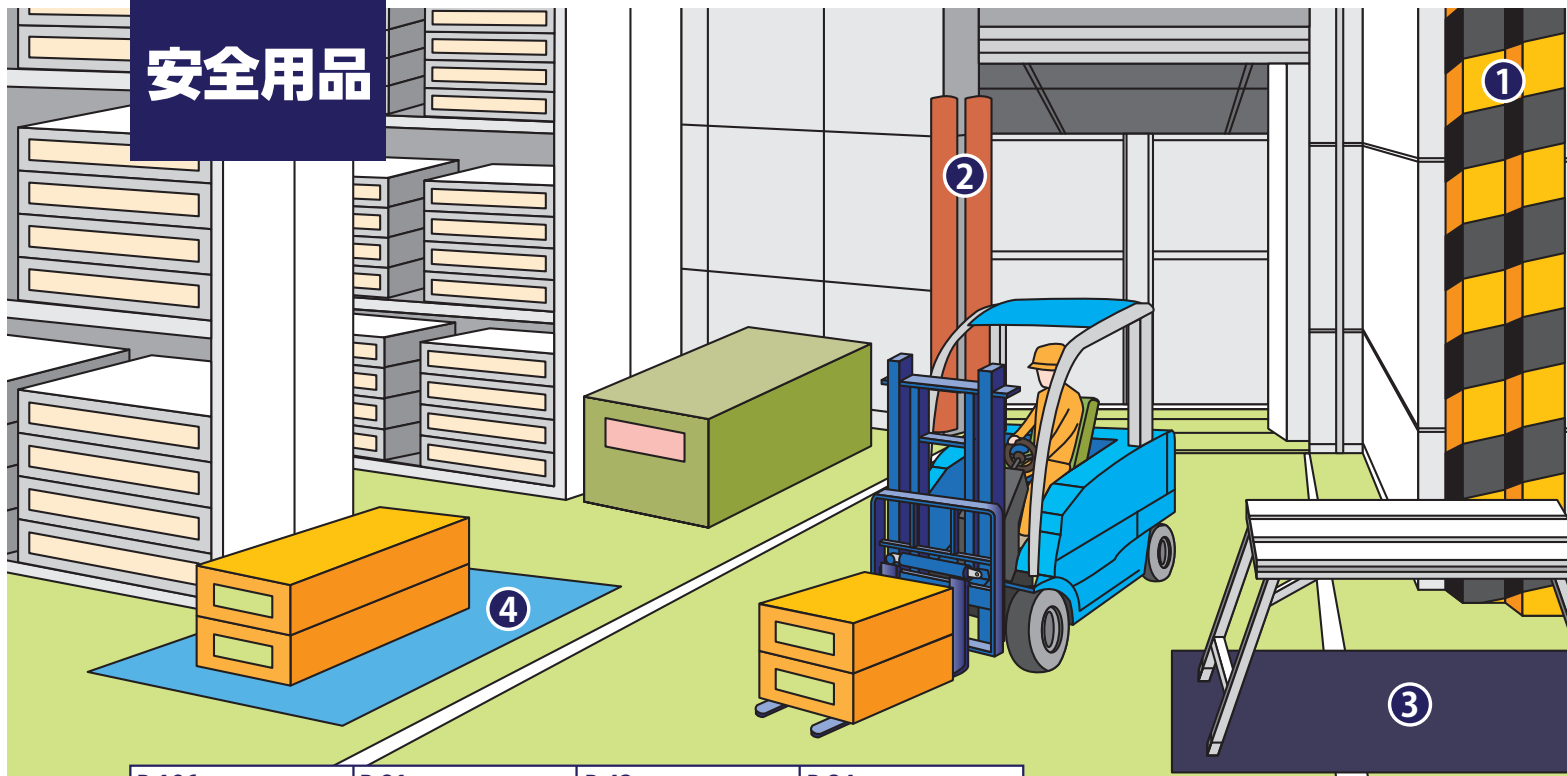

P.15  ① 優枠の天使	P.13  ② 枠造	P.11  ③ UFO グリーン	P.16  ④ コ型エース	P.38  ⑤ 段吉	P.39  ⑥ ろくはら階段
P.21 P.22  ⑦ メジャーボード	P.23  ⑧ カベギワソクII	P.34  ⑨ P ボード	P.34  ⑩ 養生くん F-25	P.87  ⑪ トラ横様粘着テープ TT06YB	

安全用品

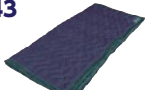

P.106  ① 虎ノ門	P.81  ② H鋼養生材	P.43  ③ 当てぶとん	P.24 P.104  ④ ベストボード®
---	--	--	---

カテゴリー索引 CATEGORY INDEX

内装

枠・柱…………… P.11	玄関ドア…………… P.41
床 ボード …… P.17	日除け…………… P.42
床 ロール品 …… P.28	リフォーム/メンテナンス… P.43
床/壁/EV …… P.32	現場美化用品…………… P.47
階段/上がり框 …… P.38	

外装

下地合板…………… P.48	玄関・共用廊下…………… P.55
サイディング・屋根… P.49	外部 床/敷板…………… P.57
住宅廻り…………… P.53	足場…………… P.62

基礎

ハツリ…………… P.63
ノ口止め…………… P.65
コンクリート養生…………… P.66
その他…………… P.67

テープ

養生テープ…………… P.70
防水/気密テープ …… P.76
その他…………… P.80

安全用品

H鋼…………… P.81	段差スロープ…………… P.88
コーナー/壁 …… P.83	安全標識 類 …… P.89
安全テープ…………… P.86	その他…………… P.91

現場備品

袋類…………… P.95	ポリ/ブルーシート/防災類
現場PRシート …… P.96	…………… P.100
マスク…………… P.98	その他…………… P.103

搬入/引越し…………… P.104

梱包資材…………… P.109

品名別索引(五十音順) INDEX

あ～け

品名	掲載頁
あ	
アートプロテクター	19
青ベニ®	26
足場単管用トラ養生カバー	62
当てふとん	43
あてふとんノンスリップタイプ	44
安全表示用布粘着テープNo860	87
い	
イメージフラッグ	97
え	
H鋼安心ガード	82
H鋼セーフティガード	82
H鋼養生材	81
H鋼養生材・トラ柄	81
エースクロスα	74
エースクロス031 アルミ	77
エースクロスSBW	77
エースクロス白・黒	77
エコガード	20
エコクッション	85
エコ点字ブロック	92
エサノン	30
L型紙管	106
Lピタ	16
Lピタ50トラ柄	16
エンビシート	56
か	
快適養生 No.822	72
額縁養生カバー NGY-25	15
片段PEクロス	29
片段フィルムシート	29
カットエース	74
カットエースUG	73
カプセル	64
壁紙・石膏ボード用マスキングテープ ミント	75
カベギワゾク II	23
カマチマン	40
カラーコーン・コーンベース・コーンパー	94
ガラ袋	95
き	
気密テープ(片面) KM20CL	78
気密テープ(片面) KM30BK・KM30WH	78
気密テープ(両面) KM30DBK	78
気密防水テープ(片面) No.740	79
気密防水テープ(両面) No.747WT	79
吸着マット	36
く	
クツクツボウシ	47
クラフトテープ	80
グラウンドバリアクロス	54
グラウンドブラボード	59
クリーンボード導電板	25
グリーンマスク	98
け	
下屋 守(げや まもる)	52
玄護郎 青(げんごろう あお)	41
現場のメイクボックス	47
こ	
コーナーキーパー	15

品名	掲載頁
コーナークッション	84
コ型エース	16
ゴミ分別袋	95
ゴムシート	61
コロコロボード	23
コロナ塗装シート	99
コンクリート保水テープ	67
コンジョーマット	66
さ	
さくらテープ No.395N	73
サンキポリシート 静電タイプ	102
サンキポリシート(実厚品)	102
し	
シーリングマスキングテープSB229P/SB246/SB246S	75
Jキルト ノンスリップマット	106
Jキルト フィットカバー	108
シットール	49
自動車養生カバー(普通車・ワゴン)	103
ジュライト	57
床男ボード(しょうなんボード)	17
ショックガード	83
人工芝	54
す	
すーぱーぐるぐる3	86
スーパージュライト	57
スーパージュライト48	58
スーパーチルテープ	76
スケル歩行者マット	60
スケルマット	60
ステッププレート	88
ストレッチフィルム	109
スプレー式はっすい養生剤	49
すべり止めテープ	86
スミパネル	33
スムースカバー	12
図面ケース	68
スワ・セル	67
せ	
セキスイスパットライトテープ No.733	73
セキスイ フィットライトテープ No.738	72
セキスイ フィットライトテープ No.738 つや消し黒	72
そ	
側溝ダートカバー	94
た	
大地シート(だいちシート)	28
倒れま10(たおれまテン)	105
タフロン	61
単管カバー	62
段吉(だんきち)	38
段差スロープ	88
暖段	40
段之介(だんのすけ)	39
つ	
突っ張りスタンド	46
突っ張りスタンド用パーツ	46
て	
鉄筋カバー	63
鉄筋カバー平型	63
デュポンタイベック®	51

品名	掲載頁
点字ブロック	92
と	
ドアえもん	41
ドアえもんハード	41
ドアレバーカバーブルー	46
導電ベストボード	25
透明軟ビフィルム	31
土のう袋	95
土間ポリシート	101
トラ造(全面のり付き)	84
虎ノ門	106
トラ模様粘着テープTT06YB	87
トラロープ	94
な	
なみ★すぼ	85
ぬ	
布ガムテープ付きスベランマスカ	99
布粘着テープ(カラー)No890	80
布粘着テープNo8015	80
布養生テープ#3372	80
ぬりかべ	105
の	
のりいれ隊	88
ノロカバー	65
ノロ止めテープ	65
ノンスリップシート	101
は	
パイオランNS10-WH	72
パイオランY03BL	71
パイオランY06WH	71
パイオランY09GR/Y09CL	71
パイオランY09SB	71
ハウスバリアシート	37
柱養生紙	12
パタパタシリーズ	43
バックン	91
パネル用両面テープD5601	79
パルプボード3×6	18
パレットスペーサー	108
ハンガーボックス(樹脂製)	107
パンチカーベット(CPS-705)	55
ひ	
PEジャバラマット	35
PPシート	53
Pボード	34
Pボードハード	26
B山ゴムマット(筋入りゴムマット)	61
ひえっぺ	93
ピッたし看看	91
日除カーテン PEタイプ	42
日除けクレープカーテン	42
ふ	
フェイスガード	48
吹流し	90
不織布布団袋(紺)FB-FKS01	107
ブチルテープ	76
ふどうマット	44
ブラケット	83
フラッグキーパー	90

品名	掲載頁
ブラックターフ(凹凸あり・フラット)	59
フラットボード	17
ブラベニ®	32
ブラベニソフト	27
ブラベニハード	27
ブルーガード	55
ブルーシート/ホワイトシート	100
フレコンバック	95
プロテクトボード	18
へ	
壁面養生パット	36
ベストボード®	24、104
ほ	
防災シート(輸入)	100
ボーダークッション	84
歩行者マット(ソフトタイプ)	60
保護ステップ	40
ホゴマット	30
ポリシート(輸入品)	103
ポリチューブ	69
ま	
マスキングテープ #8500AL	75
マスキングテープカブキS	75
マルチロック	53
マルマル	68
み	
ミナバック	109
ミナフォーム	109
め	
メガボード	20
メジャーボード2つ折りタイプ	22
メジャーボード4つ折りタイプ	21
メディアシート・ビジュアルメッシュシート	96
も	
モルタルラミテクト	50
ゆ	
UFO®シリーズ	11
優梓の天使	15
よ	
養生クッションシート	29
養生くん	26
養生くん F-25	34
養生シート	28
養生テープ一覧表	70
ら	
楽貼(らくばり)	48
ラミテクトプレミアムサーモ	51
ラミテクト水切シート	50
り	
リピーボード	58
リフォームカーテン	45
る	
ルーフラミテクト	52
ルーフラミテクトRX	52
ろ	
ロール状ブラダン®	33
ロールマスカー	98
ロールマット(10A+6W)	107
ろくはら階段	39

品名	掲載頁
わ	
粋造(わくぞう)	13
粋造FC	13
粋太郎(わくたろう)	14
粋美(わくび)	14
和紙テープ付き養生マスカー	99
ワンタッチ取付標識(まんがタイプ)	89

探しやすく、使いやすくなったMF養生カタログ。

製造メーカー名

商品ジャンル (大分類)

商品ジャンル (小分類)

商品写真

品番

内装

- 床・柱
- 床ボード
- 床ロール品
- 床/壁/EV
- 階段/上がり框
- 玄関ドア
- 日除け
- リフォーム/メンテナンス
- 現場美化用品

外装

- 下地合板
- サイディング・屋根
- 住宅廻り
- 玄関・共用廊下
- 外部床/敷板
- 足場

基礎

- ハツリ
- ノロ止め
- コンクリート養生
- その他

テープ

- 養生テープ
- 防水/気密テープ
- その他

安全用品

- H網
- コーナー/壁
- 安全テープ
- 段差スロープ
- 安全標識類
- その他

現場備品

- 袋類
- 現場PRシート
- マスク
- ポリブルーシート/防災類
- その他

搬入/引越し

梱包資材

様々な箇所に養生できる開口枠養生材

枠造 (わくぞう) エムエフ株式会社

用途 玄関ドア枠・木製塗装枠・窓台などの養生

特長

- 他の養生材では養生しづらい、玄関ドア枠や複雑な形状のものでも養生できます。
- 裏面に養生用粘着テープがついてますので、切って貼るだけで簡単に施工できます。
- 幅が5種類ありますので、場所に応じて使い分けて下さい。
- 和室の白木など、養生対象が剥離しやすい箇所にはあまりおすすめしません。

材質

- 発泡ポリエチレン(裏にマスキングテープ)

詳細図

厚み2mm×幅125mm×長さ10m巻

拡大図

使用例

商品名	品番	厚み(mm)	幅(mm)	長さ(m)	入数(巻)	出荷ロット(ケース)	参考価格(1巻)
枠造35W	N02-001	2	35	10	30	1	¥1,260
枠造50W	N02-002	2	50	10	30	1	¥2,060
枠造100W	N02-003	2	100	10	12	1	¥3,200
枠造125W	N02-004	2	125	10	12	1	¥3,200
枠造200W	N02-005	2	200	10	6	1	¥4,300

テープ

- 養生テープ
- 防水/気密テープ
- その他

安全用品

- H網
- コーナー/壁
- 安全テープ
- 段差スロープ
- 安全標識類
- その他

現場備品

- 袋類
- 現場PRシート
- マスク
- ポリブルーシート/防災類
- その他

搬入/引越し

梱包資材

養生したい箇所に貼るだけ。緩衝性の高い枠養生材

枠造FC エムエフ株式会社

用途 玄関ドア枠・木製塗装枠・窓台などの養生

特長

- 緩衝性の高い発泡ポリエチレン製で、裏の両端に養生用粘着テープが付いています。
- 30mmごとにハーフカットが入っているので、手で簡単にカットすることができ、ハサミやカッターで切る手間がありません。

材質

- 発泡ポリエチレン(裏にマスキングテープ)

拡大図

使用例

商品名	品番	厚み(mm)	幅(mm)	長さ(m)	入数(巻)	出荷ロット(ケース)	参考価格(1巻)
枠造FC35W	N02-006	2	35	10	30	1	¥1,260
枠造FC100W	N02-007	2	100	10	12	1	¥3,200
枠造FC125W	N02-008	2	125	10	12	1	¥3,200
枠造FC200W	N02-009	2	200	10	6	1	¥4,300

※価格表示はすべて税抜き価格です。

索引について

商品の検索には巻頭の品名別索引が便利です。

商品の検索について

本カタログをより便利にご利用いただくために、商品を9つにパート分類し、さらに商品カテゴリーごとの小分類を設けています。また、ツメ連動インデックスはパートごとに色分けされており、見たいパートが一目で分かります。

※現場直送時は数量に関わらず別途実費送料が発生する場合がございます。

廃蛍光灯の保管、輸送に

廃蛍光灯BOX エムエフ株式会社

用途 廃蛍光灯の保管、輸送

特長

- 廃蛍光灯40W型が40本程収納可能です。
- 折り畳み式の為、使わないときは省スペースで保管頂けます。
- 廃蛍光灯を現場から回収処理場までの運搬用・保管用としてご利用できます。
- 頑丈なポリプロピレン製のため、廃蛍光灯の破損を防ぎます。
- 繰り返し何度もお使いいただけます。

材質

- ポリプロピレン



商品名	品番	幅(mm)	奥行(mm)	高さ(mm)	入数(箱)	出荷ロット(箱)	参考価格(1箱)
廃蛍光灯BOX	F27-001	1245	270	233	1	1	¥38,000

● 蛍光灯の対応サイズ 40W (FL40、FLR40、FHF32等)

P.18
掲載

2つ折りできる床養生材

パルプボード3×6 エムエフ株式会社

用途 床・廊下の養生

特長

- エンボス入りで緩衝性に優れており、衝撃にも強い養生材です。
- 二つ折にできますので、持ち運びしやすく収納にも便利です。
- 紙単一素材のため環境に優しく、ゴミの分別が容易に出来ます。

材質

- 再生パルプ(紙管原紙エンボス加工付)

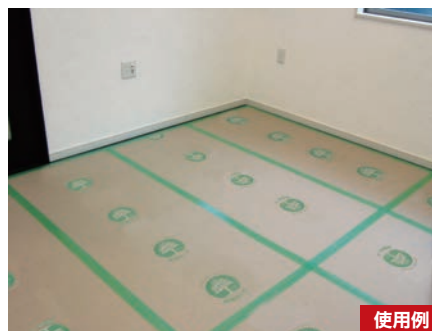

拡大図



商品名	品番	厚み(mm)	幅(mm)	長さ(mm)	入数(枚)	出荷ロット(枚)	参考価格(1枚)
パルプボード3×6	N13-002	1.6	900	1800	5	60	¥1,000

P.19
掲載

安心の厚みと強度でしっかり養生!

アートプロテクター エムエフ株式会社

用途 床・廊下の養生

特長

- 落下物の衝撃に強く、床を傷つけません。
- 自動車部品などの重量物の梱包にも使用できる強固な素材なので、作業中によるキズつきや汚れを防ぎ、補修作業を軽減します。
- 紙単一素材のためリサイクル可能です。
- 二つ折りにたたためて、持ち運びやすく、搬入・搬出時の壁や建具の傷つきをなくします。
- メジャー印刷が入っており、加工時の目安としてもご利用頂けます。

材質

- 再生パルプ

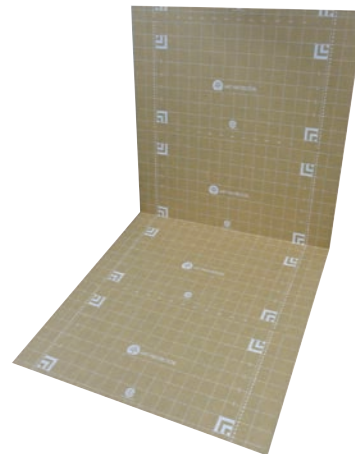

拡大図

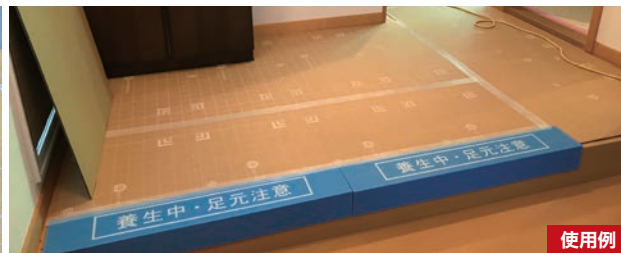
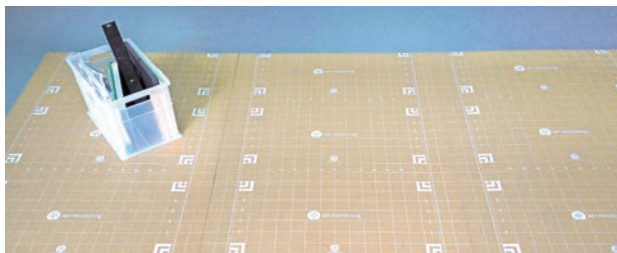

使用例

商品名	品番	厚み(mm)	幅(mm)	長さ(mm)	入数(枚)	出荷ロット(枚)	参考価格(1枚)
アートプロテクター	N18-001	6	900	1800	200	200	¥1,100

P.41
掲載

耐衝撃性の高いドア養生

ドアえもんハード エムエフ株式会社

用途 玄関ドアの養生

特長

- 厚物のプラベニを芯材として使用しており、汚れやキズだけでなく、衝撃にも強い玄関ドア養生材です。
- ジャバラ状となっている為、持ち運びも便利です。
- ドアノブ、クローザー部分は欠き込んでいますので、現場でのカットは不要です。
- マジックテープ固定の為、繰り返し使用可能です。

材質

- 生地: ポリエチレンクロス
- 芯材: プラベニヤ(5mm厚)



拡大図

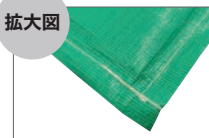

使用例

商品名	品番	幅(mm)	高さ(mm)	入数(枚)	出荷ロット(枚)	参考価格(1枚)
ドアえもんハード	N54-101	780	2240	5	5	¥26,600

テープ要らずで様々な形状に養生できるカバー

UFO[®]シリーズ

エムエフ株式会社

用途 柱・開口枠・単管足場・玄関のドアノブ・階段の笠木・ベランダ手摺りなどの養生

特長

- 塩ビ製のものに比べて柔軟性が高く、落としても床を傷つけたり、商品自体が割れたりしません。
- テープなしでも開口枠にフィットします。
- 簡単にカットできますので、柱だけでなく、手摺り・笠木・単管足場など、あらゆる箇所の養生にご利用頂けます。
- UFO[®]21は、門柱や和室の化粧柱など、他の養生材ではカバーし切れない広幅の箇所を養生できます。
- 布基礎の養生材としてもご利用頂けます。
- カット・ハーフカットがしやすく様々な箇所に転用できます。

材質

- 発泡ポリエチレン



ベランダ・手摺の養生に



UFO[®]8ブルー・
UFO[®]ロングブルー



単管足場の養生に



UFO[®]7グリーン・
UFO[®]ロンググリーン



開口枠の養生に



UFO[®]スリムグリーン



玄関の門柱の養生に

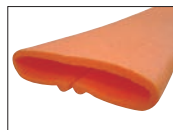

UFO[®]21



広幅な枠の養生に



UFO[®]ワイド



単管足場の養生に



竹千代丸



様々な箇所の養生に

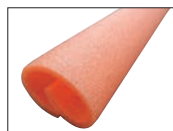

竹千代ジャンボ



開口枠の養生に



ギヤ型ブルー

商品名	品番	有効幅(mm)	長さ(mm)	色	入数(本)	出荷ロット(ケース)	参考価格(1本)
UFO [®] 8ブルー	N01-001	100~180	1800	ブルー	60	1	¥ 830
UFO [®] 7グリーン	N01-002	100~180	1700	グリーン	60	1	¥ 830
UFO [®] スリムグリーン	N01-003	80~120	1700	グリーン	80	1	¥ 720
UFO [®] 21	N01-004	240mm程度まで	2000	オレンジ	20	1	¥3,540
UFO [®] ロングブルー	N01-005	100~180	2000	ブルー	50	1	¥1,040
UFO [®] ロンググリーン	N01-006	100~180	2000	グリーン	50	1	¥1,040
UFO [®] ワイド	N01-007	180~230	1800	イエロー	40	1	¥1,260
竹千代丸	N01-012	80~120	1700	グリーン	50	1	¥ 830
竹千代ジャンボ	N01-013	120~160	1700	オレンジ	50	1	¥1,260
ギヤ型ブルー	N01-009	100~160	1700	ブルー	70	1	¥ 680

※価格表示はすべて税抜き価格です。

テープが付きやすい簡易足場養生

スームスカバー

エムエフ株式会社

用途 単管足場などの養生

特長

- 簡単にカットできますので、柱だけでなく、手摺り、笠木、足場単管等、あらゆる箇所の養生に使用可能です。
- 塩ビ製のものに比べて柔軟性が良く、割れにくくなっています。
- 表面処理していますのでテープが付きやすくなっています。

材質

- 発泡ポリエチレン

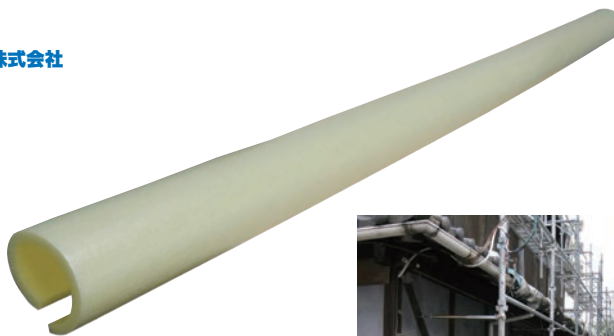

商品名	品番	有効幅(mm)	長さ(mm)	入数(本)	出荷ロット(ケース)	参考価格(1本)
スームスカバー	N01-017	80~120	1700	50	1	¥650

手アカ・日焼け防止に最適

柱養生紙

エムエフ株式会社

用途 柱の日焼け・手アカ・傷の防止

特長

- 柱を傷や手アカから守ります。
- 布糊(フノリ)をたいたり、紙を切ったりする手間がいりません。
- 1人で養生作業が出来、養生後はすぐに積み重ねられます。
- 柱を立てて持った時も滑りにくくなります。
- 各サイズとも45m巻きなので、必要な長さにカットし、無駄なく使用できます。
- 仮留めいらすの両端クラフトテープ付きです。
- 3.5~4寸用・4.5寸用・5寸用(無地のみ) (1寸≒30.3mm)があります。
- 無地と文字入り(大安吉日)があります。
- 印刷品は「大安吉日 祝上棟 家運隆盛」と印刷されています。

材質

- クラフト紙(50g/m²)

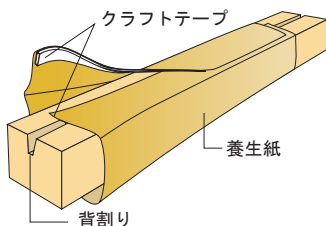

商品名	品番	幅(mm)	長さ(m)	入数(本)	出荷ロット(ケース)	参考価格(1本)
柱養生紙3.5~4寸用無地	N11-001	505	45	10	1	¥3,520
柱養生紙4.5寸用無地	N11-002	560	45	10	1	¥4,240
柱養生紙5寸用無地	N11-003	650	45	10	1	¥5,480
柱養生紙3.5~4寸用印刷「大安吉日」	N11-004	505	45	10	1	¥3,900

※出荷ロットに満たない場合は、送料がかかりますのでご了承ください。
 ※北海道・沖縄・離島地区へのお届けにつきましては、配送料のご負担をお願いしております。

内装

- 枠・柱
- 床ボード
- 床ロール品
- 床/壁/EV
- 階段/上がり框
- 玄関ドア
- 日除け
- リフォーム/メンテナンス
- 現場美化用品

外装

- 下地合板
- サイディング・屋根
- 住宅廻り
- 玄関・共用廊下
- 外部床/敷板
- 足場

基礎

- ハツリ
- ノ口止め
- コンクリート養生
- その他

テープ

- 養生テープ
- 防水/気密テープ
- その他

安全用品

- H鋼
- コーナー/壁
- 安全テープ
- 段差スロープ
- 安全標識類
- その他

現場備品

- 袋類
- 現場PRシート
- マスク
- ポリ/ブルーシート/防災類
- その他

搬入/引越し

梱包資材

内装
枠・柱
床ボード
床ロール品
床/壁/EV
階段/上がり框
玄関ドア
日除け
リフォーム/メンテナンス
現場美化用品

様々な箇所に養生できる開口枠養生材

枠造 (わくぞう) エムエフ株式会社

用途 玄関ドア枠・木製塗装枠・窓台などの養生

特長

- 他の養生材では養生しづらい、玄関ドア枠や複雑な形状のものでも養生できます。
- 裏面に養生用粘着テープがついていますので、切って貼るだけで簡単に施工できます。
- 幅が5種類ありますので、場所に応じて使い分けて下さい。
- 和室の白木など、養生対象が剥離しやすい箇所にはあまりおすすめしません。

材質

■発泡ポリエチレン(裏にマスキングテープ)

詳細図

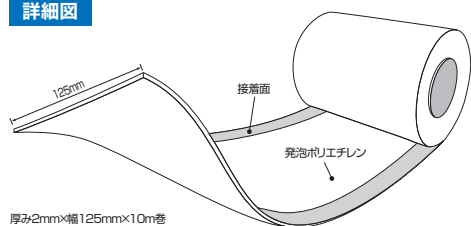

拡大図

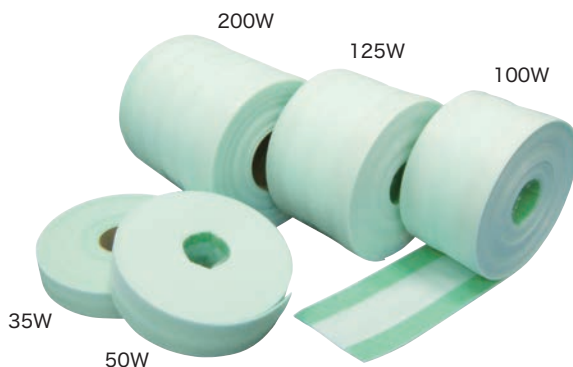
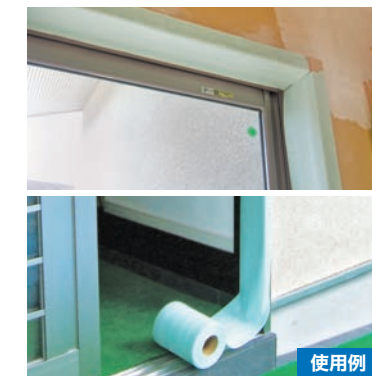
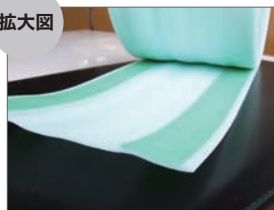

外装
下地合板
サイディング・屋根
住宅廻り
玄関・共用廊下
外部床/敷板
足場

基礎

ハツリ
ノ口止め
コンクリート養生
その他

テープ

養生テープ
防水/気密テープ
その他

商品名	品番	厚み(mm)	幅(mm)	長さ(m)	入数(巻)	出荷ロット(ケース)	参考価格(1巻)
枠造35W	N02-001	2	35	10	30	1	¥1,260
枠造50W	N02-002	2	50	10	30	1	¥2,060
枠造100W	N02-003	2	100	10	12	1	¥3,200
枠造125W	N02-004	2	125	10	12	1	¥3,200
枠造200W	N02-005	2	200	10	6	1	¥4,300

養生したい箇所に貼るだけ。緩衝性の高い枠養生材

枠造FC エムエフ株式会社

用途 玄関ドア枠・木製塗装枠・窓台などの養生

特長

- 緩衝性の高い発泡ポリエチレン製で、裏の両端に養生用粘着テープが付いています。
- 30mmごとにハーフカットが入っているので、手で簡単にカットすることができ、ハサミやカッターで切る手間がありません。

材質

■発泡ポリエチレン(裏にマスキングテープ)



安全用品

H鋼
コーナー/壁
安全テープ
段差スロープ
安全標識類
その他

現場備品

袋類
現場PRシート
マスキング
ポリブルーシート/防災類
その他



商品名	品番	厚み(mm)	幅(mm)	長さ(m)	入数(巻)	出荷ロット(ケース)	参考価格(1巻)
枠造FC35W	N02-006	2	35	10	30	1	¥1,260
枠造FC100W	N02-007	2	100	10	12	1	¥3,200
枠造FC125W	N02-008	2	125	10	12	1	¥3,200
枠造FC200W	N02-009	2	200	10	6	1	¥4,300

搬入/引越し

梱包資材

※価格表示はすべて税抜き価格です。

紙単一素材の開口枠養生材

枠美 (わくび)

エムエフ株式会社

用途 屋内開口枠・カウンター・掃き出し窓・腰高窓の額縁養生

特長

- 1mm厚の厚紙を使用しており緩衝力があります。
- 30mmピッチで幅方向にハーフカットが入っていますので定規やメジャーを使用しなくても簡単にカットができます。
- 両端20mm/10mmとハーフカットが入っており、折り曲げてご使用下さい。

材質

- 再生パルプ

拡大図

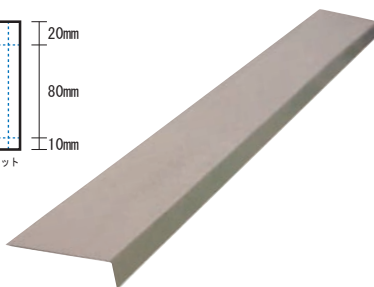
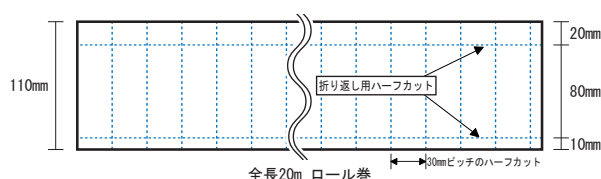
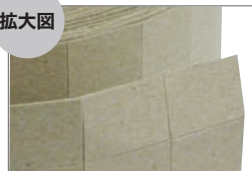

使用例

商品名	品番	厚み (mm)	幅 (mm)	ピッチ (mm)	長さ (m)	入数 (巻)	出荷ロット (ケース)	参考価格 (1巻)
枠美	N03-001	1	110	30	20	8	1	¥2,820

開口枠の額縁養生材

枠太郎 (わくたろう)

エムエフ株式会社

用途 窓台・腰高窓の額縁・屋内開口枠・上がり框・カウンター養生

特長

- 窓台などにテープでとめるだけの簡単施工です。
- カット・ハーフカットがしやすく様々な箇所に転用できます。
- 表面の青い部分が衝撃から、裏面の白いソフトシートが砂・石膏ボードの粉から部材を護ります。
- ダンボールだけでは頼りなく、見た目も悪い玄関の上がり框の養生に利用できます。

材質

- 表面:低発泡ポリプロピレン
- 裏面:発泡ポリエチレン

拡大図

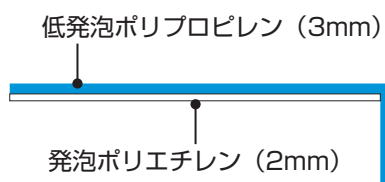

使用例

商品名	品番	厚み (mm)	奥行き (mm)	長さ (mm)	高さ (mm)	入数 (枚)	出荷ロット (ケース)	参考価格 (1枚)
枠太郎	N04-001	5	110	855	30	20	1	¥1,190

※出荷ロットに満たない場合は、送料がかかりますのでご了承ください。
※北海道・沖縄・離島地区へのお届けにつきましては、配送料のご負担をお願いしております。

内装

枠・柱
床ボード
床ロール品
床/壁/EV
階段/上がり框
玄関ドア
日除け
リフォーム/メンテナンス
現場美化用品

外装

下地合板
サイディング・屋根
住宅廻り
玄関・共用廊下
外部床/敷板
足場

基礎

ハツリ
ノ口止め
コンクリート養生
その他

テープ

養生テープ
防水/気密テープ
その他

安全用品

H鋼
コーナー/壁
安全テープ
段差スロープ
安全標識類
その他

現場備品

袋類
現場PRシート
マスク
ポリブルーシート/防災類
その他

搬入/引越し

梱包資材

内装
枠・柱
床ボード
床ロール品
床/壁/EV
階段/上がり框
玄関ドア
日除け
リフォーム/メンテナンス
現場美化用品

外装
下地合板
サイディング・屋根
住宅廻り
玄関・共用廊下
外部床/敷板
足場

基礎
ハツリ
ノ口止め
コンクリート養生
その他

テープ
養生テープ
防水/気密テープ
その他

安全用品
H鋼
コーナー/壁
安全テープ
段差スロープ
安全標識類
その他

現場備品
袋類
現場PRシート
マスク
ポリブルーシート/防災類
その他

搬入/引越し

梱包資材

テープいらずのワンタッチ額縁養生材

優枠の天使

エムエフ株式会社

用途 屋内開口枠・カウンター・腰高窓の額縁養生

特長

- ワンタッチ施工でテープ固定の必要がありません。
- 枠厚に合わせ、2種類からお選び下さい。
- スケルトンタイプなので紫外線を通し、養生箇所の日焼けムラが出るのを防ぎます。
- 養生したまま、クロス貼りが可能です。

有効厚み

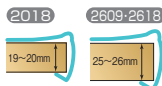

2609・2618

2018

拡大図



使用例

材質

■ポリプロピレン(屈曲部:エラストマー)

商品名	品番	有効厚み(mm)	奥行き(mm)	長さ(mm)	入数(本)	出荷ロット(ケース)	参考価格(1本)
優枠の天使2018	N05-001	19~20	115	1800	20	1	¥1,190
優枠の天使2609	N05-002	25~26	115	900	40	1	¥ 640
優枠の天使2618	N05-003	25~26	115	1800	20	1	¥1,200

テープいらずのワンタッチ額縁養生材

額縁養生カバー NGY-25

用途 屋内開口枠・カウンター・腰高窓の額縁養生

特長

- ワンタッチ施工なのでテープで固定する必要がありません。
- 繰り返しご使用頂けます。

材質

■塩化ビニール

詳細図

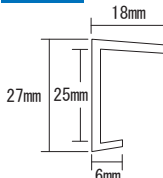

拡大図



使用例

商品名	品番	有効厚み(mm)	奥行き(mm)	長さ(mm)	入数(本)	出荷ロット(ケース)	参考価格(1本)
額縁養生カバー NGY-25	N06-001	23~25	18	1700	200	2	¥220

コーナーの養生に

コーナーキーパー

特長

- 柔らかいのでカッターで簡単に切ることができ、開閉が必要な扉にも養生できます。
- 腰袋やコードで角を傷つけるのを防ぎます。
- 大変軽く、重ねて持ち運びできます。
- 幅広タイプで、軽くテープで留めるだけで設置できます。

材質

■発泡ポリエチレン

拡大図



使用例

商品名	品番	厚み(mm)	幅(mm)	長さ(mm)	入数(本)	出荷ロット(ケース)	参考価格(1本)
コーナーキーパー	N07-001	7	100×100	2000	40	1	¥1,870

※価格表示はすべて税抜き価格です。

発泡系L型養生材

Lピタ

エムエフ株式会社

用途 出隅・開口枠・柱・サッシ・エレベーター周りなどの角養生

特長

- L型の形状になっており、出隅など様々な箇所の養生に使用できます。
- 材質は発泡ポリエチレンで、クッション性があり、衝撃吸収性に優れています。
- カッターなどで簡単にカットすることが出来ます。
- 幅方向の両端が細くなっており、施工する際に、テープで固定しやすくなっております。

材質

- 発泡ポリエチレン



使用例

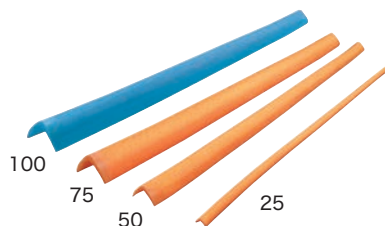

※幅は外側の寸法です。

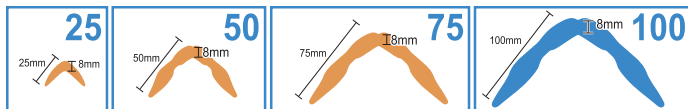

商品名	品番	有効幅(mm)	長さ(mm)	入数(本)	出荷ロット(ケース)	参考価格(1本)
Lピタ 25	N08-001	25×25	1700	250	1	¥ 220
Lピタ 50	N08-002	50×50	1700	140	1	¥ 630
Lピタ 75	N08-003	75×75	1700	70	1	¥1,020
Lピタ 100	N08-004	100×100	1700	40	1	¥1,500

注意喚起、コーナー養生

Lピタ50トラ柄

エムエフ株式会社

用途 出隅・開口枠・柱・サッシ・エレベーター周りなどの角養生

特長

- コーナー用安全表示付きクッションカバー
- L型の形状になっており、出隅など様々な箇所の養生に使用できます。
- カッターなどで簡単にカットすることができます。

材質

- 発泡ポリエチレン

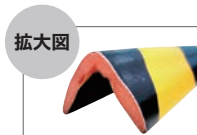

拡大図



使用例

商品名	品番	有効幅(mm)	長さ(mm)	入数(本)	出荷ロット(本)	参考価格(1本)
Lピタ50トラ柄	N08-005	50×50	1000	100	100	¥1,340

枠厚の小さい養生物に適するマルチカバー

コ型エース

エムエフ株式会社

用途 開口枠・額縁・手摺り・ドア枠・ドアノブ・カウンタートップ・H鋼・看板・ワイヤーなどの養生

特長

- 玄関ドア・ドアハンドル・ドアノブの養生に。
- カウンター・額縁の養生に。
- 看板枠の部分・アタッチメントの養生に。
- プレハブ展示場のワイヤーの養生に。
- H鋼にも使えます。

材質

- 発泡ポリエチレン

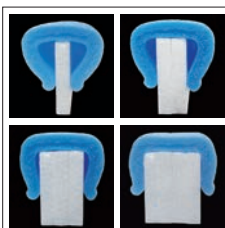

10mm~40mmの枠にフィット



手すりの養生に



商品名	品番	厚み(mm)	内径幅(mm)	内径高さ(mm)	有効幅(mm)	長さ(mm)	入数(本)	出荷ロット(ケース)	参考価格(1本)
コ型エース500	N09-001	11	36	36	10~40	500	200	1	¥220
コ型エース1700	N09-002	11	36	36	10~40	1700	140	1	¥620

※出荷ロットに満たない場合は、送料がかかりますのでご了承ください。
※北海道・沖縄・離島地区へのお届けにつきましては、配送料のご負担をお願いしております。

内装

枠・柱

床ボード

床ロール品

床/壁/EV

階段/上がり框

玄関ドア

日除け

リフォーム/メンテナンス

現場美化用品

外装

下地合板

サイディング・屋根

住宅廻り

玄関・共用廊下

外部床/敷板

足場

基礎

ハツリ

ノロ止め

コンクリート養生

その他

テープ

養生テープ

防水/気密テープ

その他

安全用品

H鋼

コーナー/壁

安全テープ

段差スロープ

安全標識類

その他

現場備品

袋類

現場PRシート

マスク

ポリブルーシート/防災類

その他

搬入/引越し

梱包資材

内装
枠・柱
床ボード
床ロール品
床/壁/EV
階段/上がり框
玄関ドア
日除け
リフォーム/メンテナンス
現場美化用品

外装
下地合板
サイディング・屋根
住宅廻り
玄関・共用廊下
外部床/敷板
足場

基礎
ハツリ
ノ口止め
コンクリート養生
その他

テープ
養生テープ
防水/気密テープ
その他

安全用品
H鋼
コーナー/壁
安全テープ
段差スロープ
安全標識類
その他

現場備品
袋類
現場PRシート
マスク
ポリ/ブルーシート/防災類
その他

搬入/引越し

梱包資材

廊下幅対応床養生材

床男ボード (しょうなんボード) エムエフ株式会社

用途 床・廊下の養生

特長

- エンボス入りで緩衝性に優れており、衝撃にも強い養生材です。
- 二つ折にできますので、持ち運びしやすく収納にも便利です。
- 720mm幅ですので、カットをしなくても廊下幅に対応します。
- 紙単一素材のため環境に優しく、ゴミの分別が容易にできます。

拡大図

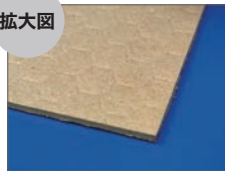

材質

- 再生パルプ(紙管原紙エンボス加工付)



※印刷内容はこちらになります。

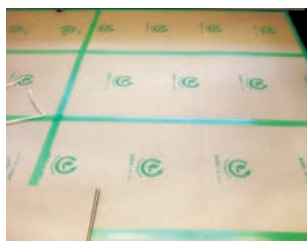

使用例

商品名	品番	厚み(mm)	幅(mm)	長さ(mm)	入数(枚)	出荷ロット(枚)	参考価格(1枚)
床男ボード	N13-001	2.3	720	1700	5	60	¥1,000

廊下幅対応床養生材

フラットボード エムエフ株式会社

用途 床・廊下の養生

特長

- 衝撃に強い養生材です。
- 二つ折にできますので、持ち運びしやすく収納にも便利です。
- 720mm幅ですので、カットをしなくても廊下幅に対応します。
- 紙単一素材のため環境に優しく、ゴミの分別が容易にできます。

材質

- 再生パルプ

拡大図

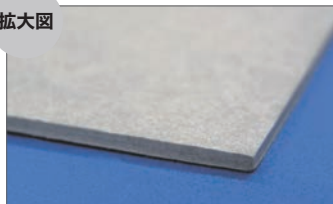

使用例

商品名	品番	厚み(mm)	幅(mm)	長さ(mm)	入数(枚)	出荷ロット(枚)	参考価格(1枚)
フラットボード	N14-001	2	720	1700	5	50	¥1,000

※価格表示はすべて税抜き価格です。

廊下幅対応！2つ折りできる床養生材

プロテクトボード

エムエフ株式会社

用途 床・廊下の養生

特長

- エンボス入りで緩衝性に優れており、衝撃にも強い養生材です。
- 二つ折にできますので、持ち運びしやすく収納にも便利です。
- 720mm幅ですので、カットをしなくても廊下幅に対応します。
- 紙単一素材のため環境に優しく、ゴミの分別が容易に出来ます。

材質

- 再生パルプ(紙管原紙エンボス加工付)



使用例



拡大図

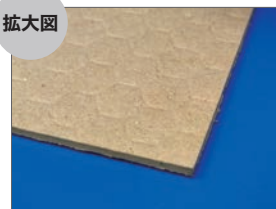

商品名	品番	厚み(mm)	幅(mm)	長さ(mm)	入数(枚)	出荷ロット(枚)	参考価格(1枚)
プロテクトボード	N14-003	1.7	720	1700	5	60	¥850

2つ折りできる床養生材

パルプボード3×6

エムエフ株式会社

用途 床・廊下の養生

特長

- エンボス入りで緩衝性に優れており、衝撃にも強い養生材です。
- 二つ折にできますので、持ち運びしやすく収納にも便利です。
- 紙単一素材のため環境に優しく、ゴミの分別が容易に出来ます。

材質

- 再生パルプ(紙管原紙エンボス加工付)



使用例



拡大図



商品名	品番	厚み(mm)	幅(mm)	長さ(mm)	入数(枚)	出荷ロット(枚)	参考価格(1枚)
パルプボード3×6	N13-002	1.6	900	1800	5	60	¥1,000

※出荷ロットに満たない場合は、送料がかかりますのでご了承ください。
 ※北海道・沖縄・離島地区へのお届けにつきましては、配送料のご負担をお願いしております。

内装

枠・柱
床ボード
床ロール品
床/壁/EV
階段/上がり框
玄関ドア
日除け
リフォーム/
メンテナンス
現場美化用品

外装

下地合板
サイディング・
屋根
住宅廻り
玄関・共用廊下
外部床/敷板
足場

基礎

ハツリ
ノ口止め
コンクリート
養生
その他

テープ

養生テープ
防水/
気密テープ
その他

安全用品

H鋼
コーナー/壁
安全テープ
段差スロープ
安全標識類
その他

現場備品

袋類
現場PRシート
マスク
ポリブルーシート/
防災類
その他

搬入/引越し

梱包資材

内装
枠・柱
床ボード
床ロール品
床/壁/EV
階段/上がり框
玄関ドア
日除け
リフォーム/メンテナンス
現場美化用品
外装
下地合板
サイディング・屋根
住宅廻り
玄関・共用廊下
外部床/敷板
足場
基礎
ハツリ
ノロ止め
コンクリート養生
その他
テープ
養生テープ
防水/気密テープ
その他
安全用品
H鋼
コーナー/壁
安全テープ
段差スロープ
安全標識類
その他
現場備品
袋類
現場PRシート
マスク
ポリ/ブルーシート/防災類
その他
搬入/引越し
梱包資材

安心の厚みと強度でしっかり養生!

アートプロテクター

エムエフ株式会社

用途 床・廊下の養生

特長

- 落下物の衝撃に強く、床を傷つけません。
- 自動車部品などの重量物の梱包にも使用できる強固な素材なので、作業中によるキズつきや汚れを防ぎ、補修作業を軽減します。
- 紙単一素材のためリサイクル可能です。
- 二つ折りにたたためて、持ち運びやすく、搬入・搬出時の壁や建具の傷つきをなくします。
- メジャー印刷が入っており、加工時の目安としてもご利用頂けます。

材質

- 再生パルプ

拡大図

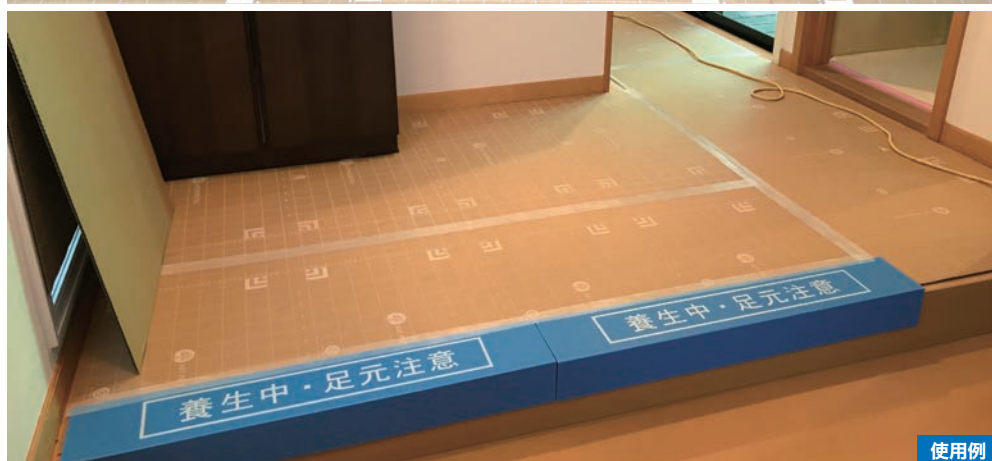
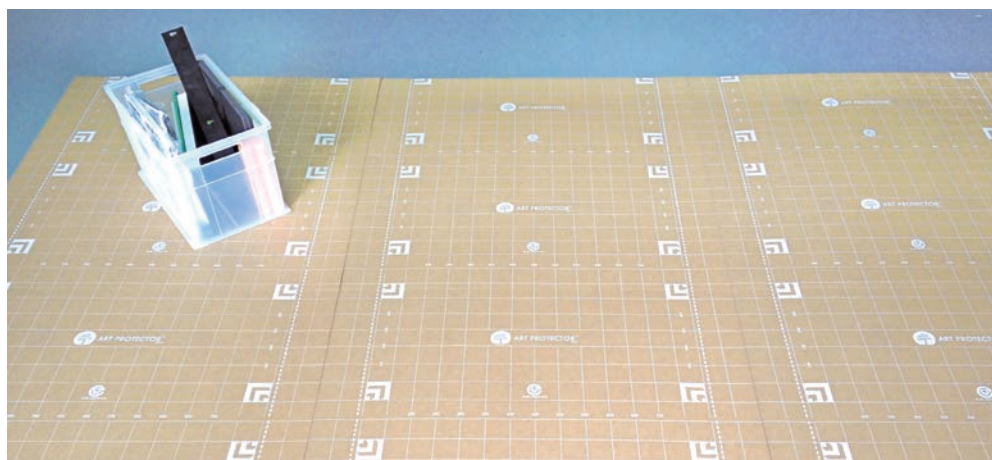
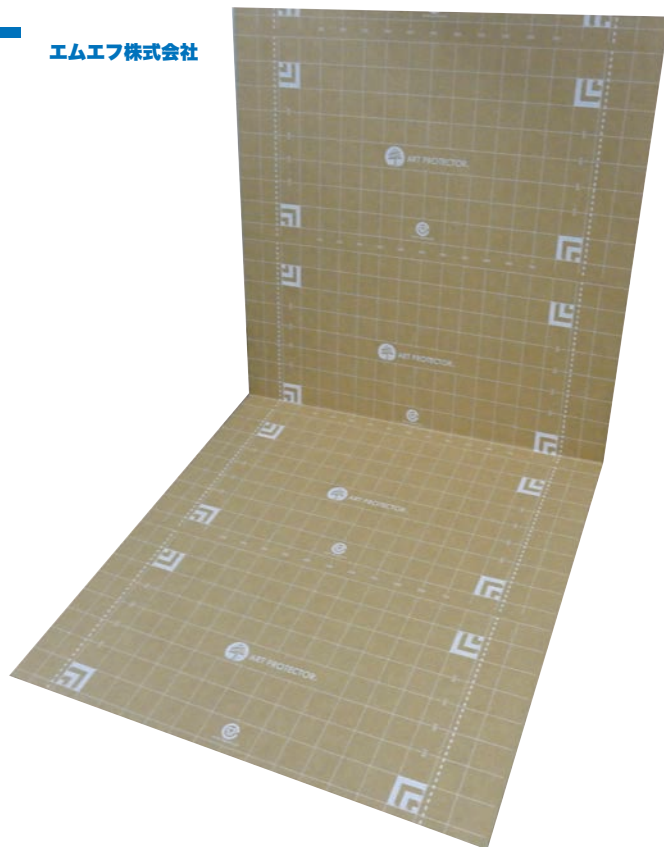

使用例

商品名	品番	厚み(mm)	幅(mm)	長さ(mm)	入数(枚)	出荷ロット(枚)	参考価格(1枚)
アートプロテクター	N18-001	6	900	1800	200	200	¥1,100

※価格表示はすべて税抜き価格です。

抜群の強度を持つ紙製養生ボード

メガボード

エムエフ株式会社

用途 床・廊下の養生

特長

- 養生ベニヤと違い、カッターでカットができます。
- 木質のボードと違い、クズが出にくい為、掃除し易く現場を綺麗に保ちます。
- 紙単一素材の為環境に優しく、ゴミの分別が容易にできます。

材質

- 再生パルプ(強化ダンボール+紙管原紙)



※印刷内容はこちらになります。



※印刷内容は上記となります。

拡大図



使用例

反り軽減の為、表面に5本のスリットが入っています

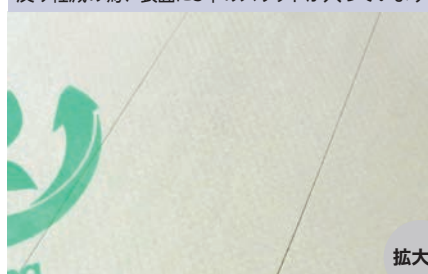

拡大図

商品名	品番	厚み(mm)	幅(mm)	長さ(mm)	入数(枚)	出荷ロット(枚)	参考価格(1枚)
メガボード	N15-001	6	900	1800	5	50	¥1,200

環境に優しい床養生材

エコガード

エムエフ株式会社

用途 床・廊下の養生

特長

- 紙単一素材の為環境に優しく、ゴミの分別が容易にできます。
- 二つ折りにすることができます。
- 廊下・変形箇所にも対応しやすいよう、長手方向の左右にそれぞれ150mm・180mmの位置にハーフカットが入っています。
- 厚みがあって衝撃に強く、緩衝性が高いです。

材質

- 再生パルプ(紙管原紙エンボス加工付+硬質ダンボール)



※印刷内容はこちらになります。



※印刷内容は上記となります。

拡大図

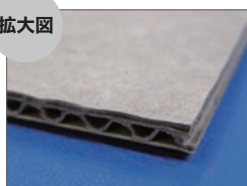

使用例

商品名	品番	厚み(mm)	幅(mm)	長さ(mm)	入数(枚)	出荷ロット(枚)	参考価格(1枚)
エコガード	N16-001	3.5	900	1800	10	50	¥1,060

※出荷ロットに満たない場合は、送料がかかりますのでご了承ください。
※北海道・沖縄・離島地区へのお届けにつきましては、配送料のご負担をお願いしております。

内装

- 枠・柱
- 床ボード
- 床ロール品
- 床/壁/EV
- 階段/上がり框
- 玄関ドア
- 日除け
- リフォーム/メンテナンス
- 現場美化用品

外装

- 下地合板
- サイディング・屋根
- 住宅廻り
- 玄関・共用廊下
- 外部床/敷板
- 足場

基礎

- ハツリ
- ノ止め
- コンクリート養生
- その他

テープ

- 養生テープ
- 防水/気密テープ
- その他

安全用品

- H鋼
- コーナー/壁
- 安全テープ
- 段差スロープ
- 安全標識類
- その他

現場備品

- 袋類
- 現場PRシート
- マスク
- ポリブルーシート/防災類
- その他

搬入/引越し

梱包資材

内装
枠・柱
床ボード
床ロール品
床/壁/EV
階段/上がり框
玄関ドア
日除け
リフォーム/ メンテナンス
現場美化用品

メジャー機能付きの養生ボード

メジャーボード4つ折りタイプ

エムエフ株式会社

用途 床・廊下の養生

特長

- 400mm間隔に印刷されたミニメジャーの間の格子は全て50mm角になっています。
- ラインやメジャーを目安にして、レイアウトを考えたり、養生材としてご使用いただく際の加工がとて楽です。

材質

- 表面: ポリエチレンフィルム+紙管原紙
- 裏面: 発泡ポリエチレン

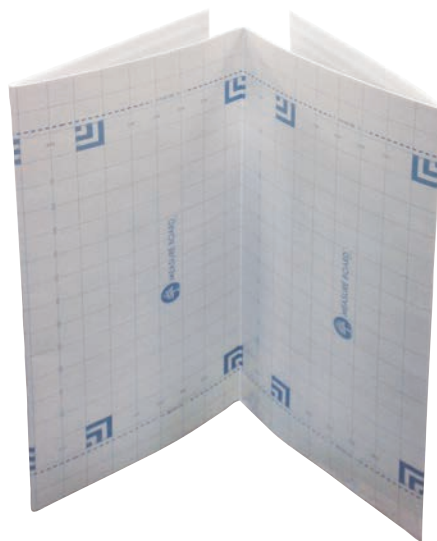

外装
下地合板
サイディング・屋根
住宅廻り
玄関・共用廊下
外部 床/敷板
足場

拡大図

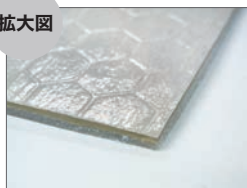

基礎
ハツリ
ノ口止め
コンクリート養生
その他

切り取ればものさしとして
ちょっとした採寸に使える

ミニメジャー

※実寸サイズ

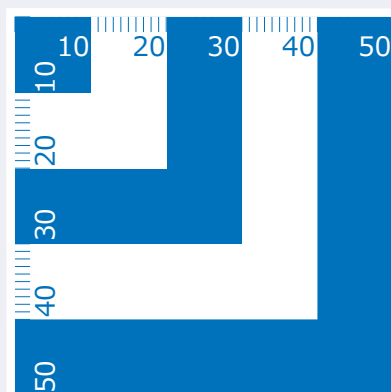

広げて使える

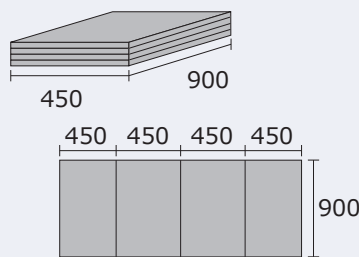

コンパクト設計



台車のサイズに合うので運搬しやすいです。

収納スペースを取らない

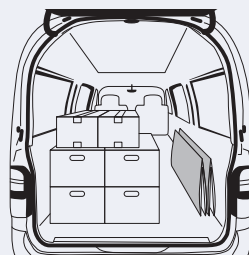

使用例

テープ
養生テープ
防水/ 気密テープ
その他

細かい採寸も可能。切り取って使えば
ものさし代わりとして工作・DIYをお手伝い。

安全用品
H鋼
コーナー/壁
安全テープ
段差スロープ
安全標識類
その他

カッターで容易に
加工できます

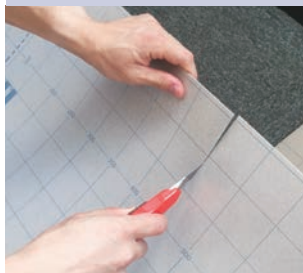

直角にカットする場合も
ラインに沿ってカットすればOK



折れ線を利用すれば
壁面も養生できます



メジャー不要で
サイズがわかります

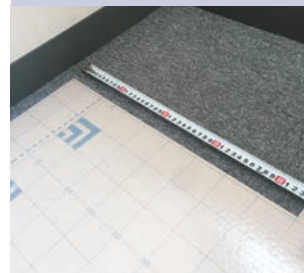

ラインに沿ってカットすれば、真っすぐにキレイな仕上がりになります。

直角にカットする場合、きちんと採寸したつもりでも曲がってしまうという心配もご無用です。

折れ線を利用すれば適度にフィットし、壁面もびったりキレイに施工できます。

面倒なメジャーでの採寸作業が不要で作業スピードもUP! 採寸の目安としてご利用いただけます。

現場備品
袋類
現場PRシート
マスク
ポリブルーシート/ 防災類
その他

搬入/引越し

梱包資材

商品名	品番	厚み(mm)	幅(mm)	長さ(mm)	入数(枚)	出荷ロット(枚)	参考価格(1枚)
メジャーボード4つ折りタイプ	N17-001	3	900	1800	20	40	¥1,320

※価格表示はすべて税抜き価格です。

メジャー機能付きの養生ボード

メジャーボード2つ折りタイプ

エムエフ株式会社

用途 床・廊下の養生

特長

- 400mm間隔に印刷されたミニメジャーの間の格子は全て50mm角になっております。
- ラインやメジャーを目安にして、レイアウトを考えたり、養生材としてご使用いただく際の加工がとて楽です。

材質

- 表面: ポリエチレンフィルム+紙管原紙
- 裏面: 発泡ポリエチレン

断面図

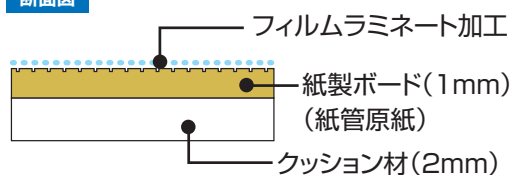

拡大図

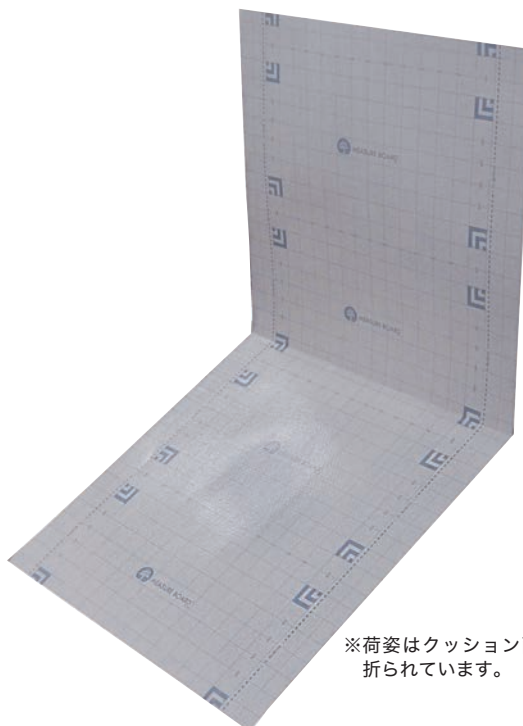
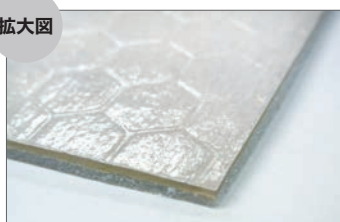

※荷姿はクッション面が内側に折られています。

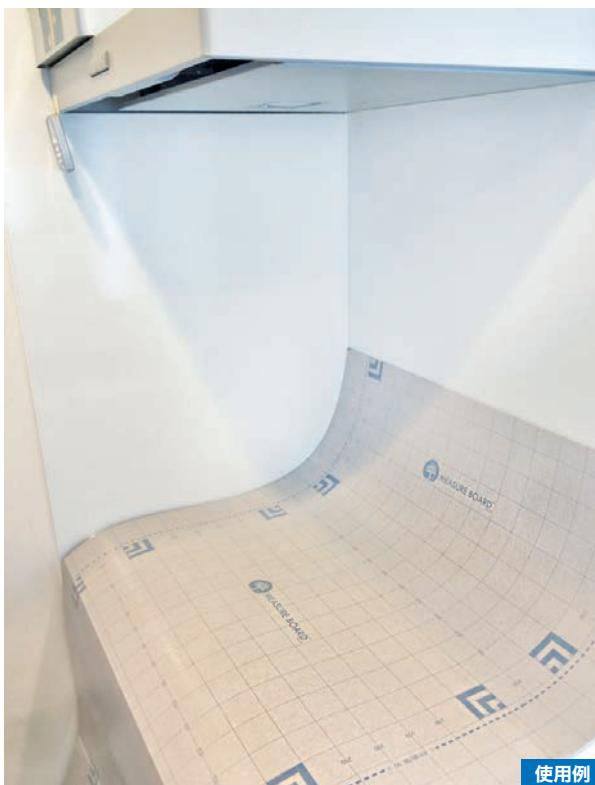
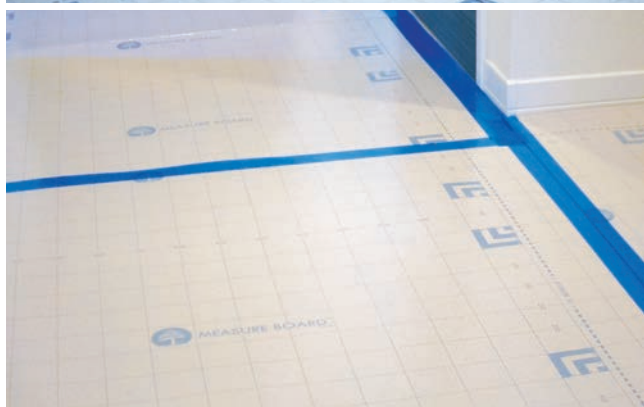
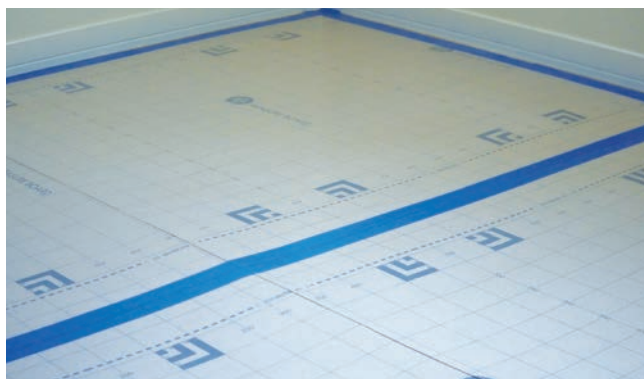

使用例

商品名	品番	厚み(mm)	幅(mm)	長さ(mm)	入数(枚)	出荷ロット(枚)	参考価格(1枚)
メジャーボード2つ折りタイプ	N17-002	3	900	1800	10	50	¥1,270
メジャーボード2つ折りタイプ720	N17-005	3	720	1700	15	60	¥1,120

※出荷ロットに満たない場合は、送料がかかりますのでご了承ください。
※北海道・沖縄・離島地区へのお届けにつきましては、配送料のご負担をお願いしております。

内装

枠・柱

床ボード

床ロール品

床/壁/EV

階段/上がり框

玄関ドア

日除け

リフォーム/
メンテナンス

現場美化用品

外装

下地合板

サイディング・
屋根

住宅廻り

玄関・共用廊下

外部床/敷板

足場

基礎

ハツリ

ノロ止め

コンクリート
養生

その他

テープ

養生テープ

防水/
気密テープ

その他

安全用品

H鋼

コーナー/壁

安全テープ

段差スロープ

安全標識類

その他

現場備品

袋類

現場PRシート

マスク

ポリ/ブルーシート/
防災類

その他

搬入/引越し

梱包資材

内装
枠・柱
床ボード
床ロール品
床/壁/EV
階段/上がり框
玄関ドア
日除け
リフォーム/メンテナンス
現場美化用品

外装
下地合板
サイディング・屋根
住宅廻り
玄関・共用廊下
外部床/敷板
足場

基礎
ハツリ
ノ口止め
コンクリート養生
その他

テープ
養生テープ
防水/気密テープ
その他

安全用品
H鋼
コーナー/壁
安全テープ
段差スロープ
安全標識類
その他

現場備品
袋類
現場PRシート
マスク
ポリブルーシート/防災類
その他

搬入/引越し

梱包資材

転がすだけ！簡単養生ボード

コロコロボード

エムエフ株式会社

用途 室内床・廊下などの養生に

特長

- 30mmピッチで流れ方向にハーフカットが入っていますので、定期やメジャーを使わなくても簡単にカットできます。
- ロール状なのでハンドリングが容易です。
- 施工が簡単なので、工事時間の短縮にもなります。
- 長さがありますので、幅方向のテープ使用量が少なく済みます。
- 紙単一素材の為環境に優しく、ゴミの分別が容易にできます。

材質

- 再生パルプ



使用例

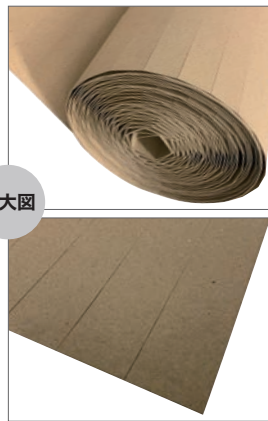

拡大図

商品名	品番	厚み(mm)	幅(mm)	長さ(m)	入数(本)	出荷ロット(ケース)	参考価格(1本)
コロコロボード	N19-101	1	720	17	10	1	¥4,000

床と壁際のすき間を養生！

カベギワゾクⅡ

エムエフ株式会社

用途 床・廊下・巾木などの養生に

特長

- 本品をご使用頂ければ、対象物(フロー材・カーペット等)への直接のテープ貼り付けが不要ですので対象物の糊残りの心配がありません。
- 本品への使用テープは種類・幅を選ばませんので新築・リフォーム問わずご使用頂けます。
- 立上りタイプですので壁際のゴミ・ホコリ溜まりを軽減でき、清掃が容易です。
- 日焼け防止にも役立ちます。
- 流れ方向に30mmピッチでハーフカットが入っていますので、カットが容易です。
- 幅方向にも2箇所ハーフカットが入っていますので、折り曲げが容易です。
- ロール状なのでハンドリングがよく施工も簡単です。
- 紙単一素材の為環境に優しく、ゴミ分別が容易に出来ます。

材質

- 紙管原紙



使用例

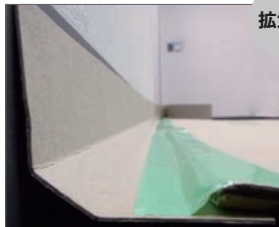

拡大図

商品名	品番	厚み(mm)	幅(mm)	長さ(m)	入数(巻)	出荷ロット(ケース)	参考価格(1巻)
カベギワゾクⅡ	N20-001	1	110	20	8	1	¥2,820

※価格表示はすべて税抜き価格です。

引越し作業・搬入作業時に最適なボード

ベストボード®

エムエフ株式会社

商標登録
商品

用途 建築・工場・引越し現場の床・廊下

特長

- 抜群の耐久性能です。
- 対衝撃性・耐荷重性に優れ、落下物による損傷を防ぎます。
- 耐水性があり、水洗いできる。
- 水に強いので、屋外で雨に濡れても心配ありません。
- 繰り返し利用してもベニヤのようなササクレがなく、何度でもご利用頂けます。
- 2.0mm厚のみ表面エンボス無しです。

材質

- 1.5mm: ポリプロピレン(無発泡)
- 2.0mm: ポリプロピレン(2倍発泡)
- 3.0mm: ポリプロピレン(1.3倍発泡)

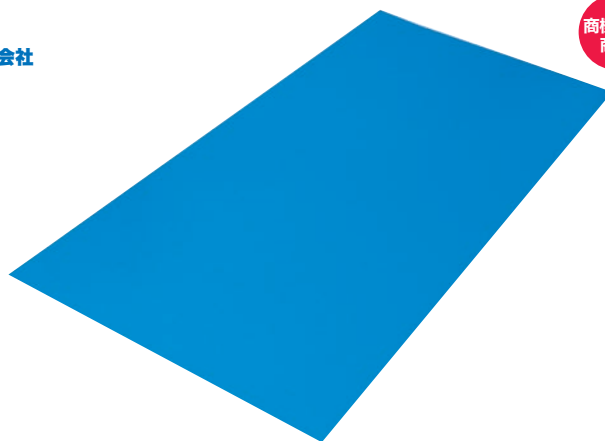

拡大図

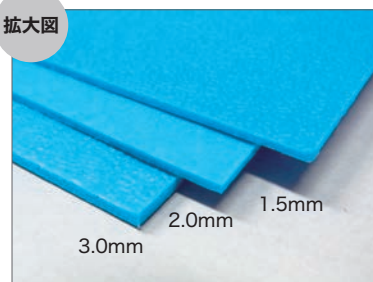

搬入搬出作業時に



引越し作業時に



工場の床に



神社・仏閣の修繕時に



資材の仮置きに



新築・リフォームの際に



商品名	品番	厚み(mm)	幅(mm)	長さ(mm)	入数(枚)	出荷ロット(枚)	参考価格(1枚)
ベストボード®1.5	N21-001	1.5	910	1820	10	30	¥3,800
ベストボード®2.0	N21-002	2	910	1820	10	30	¥3,600
ベストボード®3.0	N21-003	3	900	1800	5	25	¥5,200

※出荷ロットに満たない場合は、送料がかかりますのでご了承ください。
※北海道・沖縄・離島地区へのお届けにつきましては、配送料のご負担をお願いしております。

内装

柵・柱
床ボード
床ロール品
床/壁/EV
階段/上がり框
玄関ドア
日除け
リフォーム/
メンテナンス
現場美化用品

外装

下地合板
サイディング・
屋根
住宅廻り
玄関・共用廊下
外部床/敷板
足場

基礎

ハツリ
ノ口止め
コンクリート
養生
その他

テープ

養生テープ
防水/
気密テープ
その他

安全用品

H鋼
コーナー/壁
安全テープ
段差スロープ
安全標識類
その他

現場備品

袋類
現場PRシート
マスク
ポリブルーシート/
防災類
その他

搬入/引越し

梱包資材

内装
枠・柱
床ボード
床ロール品
床/壁/EV
階段/上がり框
玄関ドア
日除け
リフォーム/メンテナンス
現場美化用品

外装
下地合板
サイディング・屋根
住宅廻り
玄関・共用廊下
外部床/敷板
足場

基礎
ハツリ
ノ口止め
コンクリート養生
その他

テープ
養生テープ
防水/気密テープ
その他

安全用品
H鋼
コーナー/壁
安全テープ
段差スロープ
安全標識類
その他

現場備品
袋類
現場PRシート
マスク
ポリブルーシート/防災類
その他

搬入/引越し

梱包資材

永久帯電防止タイプの養生ボード

導電ベストボード

エムエフ株式会社

用途 工場・クリーンルーム内の床養生や精密機器の搬入作業

特長

- 素材にカーボンを練りこんでおり、半永久的に導電機能を有します。
- 静電気による、チリやホコリの吸着が起きない為、クリーンルームでの使用に適しております。また、放電による精密機器の破損を防ぎます。
- 表面抵抗率: 10⁶Ω (JIS K6911)

材質

- ポリプロピレン (1.3倍発泡)

※「ベストボード」はエムエフ株式会社の登録商標です。

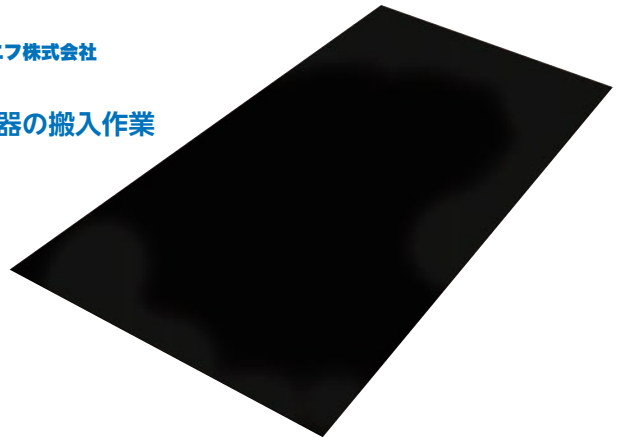

使用例

商品名	品番	厚み(mm)	幅(mm)	長さ(mm)	入数(枚)	出荷ロット(枚)	参考価格(1枚)
導電ベストボード	N21-005	3	900	1800	5	10	¥16,320

半永久型静電防止養生ボード

クリーンボード導電板

用途 精密機器等・クリーンルーム内の床養生

特長

- 半永久型静電防止養生板(静電気対策品)です。
- クリーンルーム内・新築ビルへの搬入・搬出時にご使用下さい。
- 従来の木製コンパネと比較して使用中のササクレや木屑が無く割れにくく軽くできています。
- 導電カーボンを練り込んでいるため静電防止効果が半永久的に続きます。

材質

- ポリプロピレン



拡大図



商品名	品番	厚み(mm)	幅(mm)	長さ(mm)	入数(枚)	参考価格(1枚)
クリーンボード導電板	N26-003	5	910	1820	2	¥28,200
クリーンボード導電板	N26-004	5	1000	2000	2	¥34,200

※別途運賃がかかります。

※価格表示はすべて税抜き価格です。

重量物運搬時に最適な床養生ボード

青ベニ®

アールエム東セロ株式会社

用途 建築・工場・引越し現場の床・廊下

特長

- 作業時に目に不快感を与えないさわやかなブルーが美観を保ちます。
- 耐久性抜群です。
- 耐水性に優れ、水洗い・繰り返し使用可能です。

材質

- ポリプロピレン(1.3倍発泡)



拡大図

商品名	品番	厚み(mm)	幅(mm)	長さ(mm)	入数(枚)	出荷ロット(枚)	参考価格(1枚)
青ベニ®	N22-001	3	900	1800	5	30	¥10,220

重量物用の仕切材や通函用資材に適しています。

Pボードハード

株式会社JSP

用途 リフォーム・メンテナンスでの作業現場の部分養生・資材置きに

特長

- 水や衝撃に強いので、屋内外を問わず利用することができます。
- ハーフカットを入れることで、簡単にコの字型・L字型にすることが可能です。
- ダイオキシン発生の原因となる塩素を含みません。

材質

- 発泡ポリプロピレン4倍(永久帯電防止)



拡大図

商品名	品番	厚み(mm)	幅(mm)	長さ(mm)	入数(枚)	出荷ロット(枚)	参考価格(1枚)
Pボードハード	N42-002	3	1000	2000	15	15	¥4,560

引越し作業・搬入作業時に最適なボード

養生くん

第一大宮株式会社

用途 建築・工場・引越し現場の床・廊下

特長

- 耐久性・耐衝撃性に優れ、割れにくく長期間使用できます。また熱や耐水・耐薬品性にも優れています。
- 帯電防止処理を施し、チリやホコリを寄せつけません。またササクレがなく、使用後の掃除の手間が省けます。
- 耐水性に優れ、水洗いも可能です。床の養生、並びに壁の養生の両方にご利用いただけます。
- 環境を配慮し、燃やしても有毒ガスを排出しない素材を使用し、ゴミ問題をクリアしました。

材質

- ポリプロピレン・ポリエチレン

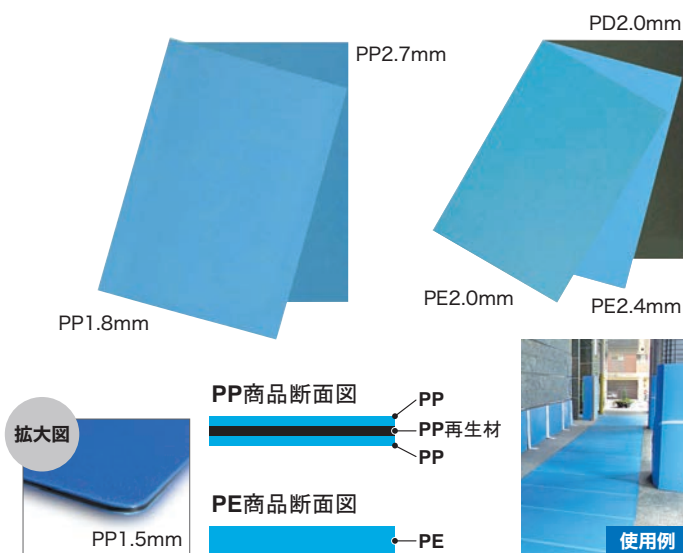

拡大図

商品名	品番	厚み(mm)	幅(mm)	長さ(mm)	色	入数(枚)	出荷ロット(枚)	参考価格(1枚)
養生くんPP1.5mm	N23-001	1.5	910	1820	青	10	30	¥4,660
養生くんPP1.8mm	N23-002	1.8	850	1700	青	10	30	¥5,040
養生くんPP2.3mm青	N23-003	2.3	850	1700	青	5	30	¥6,460
養生くんPP2.7mm青	N23-005	2.7	910	1820	青	5	30	¥8,160
養生くんPP2.7mm緑	N23-006	2.7	910	1820	緑	5	30	¥8,160
養生くんPD2.0mm	N23-007	2	910	1820	黒	5	30	¥9,840
養生くんPE2.0mm	N23-008	2	850	1700	ライトブルー	10	30	¥3,440
養生くんPE2.4mm	N23-009	2.4	910	1820	ライトブルー	10	30	¥4,540

※PD:導電性タイプ ※最少ロットは10枚〜

※出荷ロットに満たない場合は、送料がかかりますのでご了承ください。
※北海道・沖縄・離島地区へのお届けにつきましては、配送料のご負担をお願いしております。

内装

- 枠・柱
- 床ボード
- 床ロール品
- 床/壁/EV
- 階段/上がり框
- 玄関ドア
- 日除け
- リフォーム/メンテナンス
- 現場美化用品

外装

- 下地合板
- サイディング・屋根
- 住宅廻り
- 玄関・共用廊下
- 外部床/敷板
- 足場

基礎

- ハツリ
- ノロ止め
- コンクリート養生
- その他

テープ

- 養生テープ
- 防水/気密テープ
- その他

安全用品

- H鋼
- コーナー/壁
- 安全テープ
- 段差スロープ
- 安全標識類
- その他

現場備品

- 袋類
- 現場PRシート
- マスク
- ポリブルーシート/防災類
- その他

搬入/引越し

梱包資材

内装
枠・柱
床ボード
床ロール品
床/壁/EV
階段/上がり框
玄関ドア
日除け
リフォーム/ メンテナンス
現場美化用品

屋内用床養生シート

プラベニソフト

積水マテリアルソリューションズ株式会社

用途 床・廊下などの養生に

特長

- ゴムの弾性を持ち、強靱で、環境にやさしく、床材を冒さないEVAを使用しています。
- ロール状なので施工、撤去が容易です。
- 柔軟で強靱なので、通路、床の養生に最適です。
- ほこりを吸い寄せにくい帯電防止処理済み。
- 表面は滑りにくいエンボス加工、カットも簡単です。

材質

- 酢酸ビニルモノマー樹脂

※水に濡れると表面が滑りやすくなるのでご注意ください。



商品名	品番	厚み(mm)	幅(mm)	長さ(m)	色	入数(本)	出荷ロット(本)	参考価格(1本)
プラベニソフト	N24-001	1.5	900	10	青	1	5	¥42,000

外装
下地合板
サイディング・屋根
住宅廻り
玄関・共用廊下
外部 床/敷板
足場

基礎
ハツリ
ノ口止め
コンクリート養生
その他

帯電防止処理を施した床養生ボード

プラベニハード

積水マテリアルソリューションズ株式会社

用途 床・廊下などの養生に

特長

- 環境にやさしいポリプロピレンを使用しています。
- 耐久性、耐衝撃性に優れております。
- 水洗いできますのでリユースが可能です。
- ほこりを吸い寄せにくい帯電防止処理済みです。
- 表面は滑りにくいエンボス加工です。

材質

- ポリプロピレン



拡大図

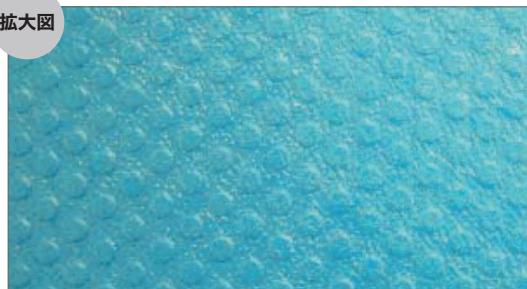

テープ
養生テープ
防水/気密テープ
その他

現場備品
袋類
現場PRシート
マスク
ポリブルーシート/防災類
その他

搬入/引越し

梱包資材

商品名	品番	厚み(mm)	幅(mm)	長さ(mm)	色	入数(枚)	出荷ロット(枚)	参考価格(1枚)
プラベニハード	N25-001	2.5	900	1800	青	5	25	¥7,020
プラベニハード	N25-002	3	900	1800	青	5	25	¥8,000

※価格表示はすべて税抜き価格です。

紙単一素材の養生シート

大地シート (だいちシート)

エムエフ株式会社

用途

屋内の床・階段・廊下の養生
選挙投票所の床養生に

特長

- 紙自体に耐水性がありますので、水を弾きます。
- 繊維の長いパルプを使用していますので、コーティングだけの養生シートよりも丈夫です。
- フィルム加工されているシートに比べると紫外線透過率が低いので、畳の日除けにも利用できます。
- 紙単一素材の為環境に優しく、ゴミの分別が容易にできます。

材質

- パルプ 100%



拡大図

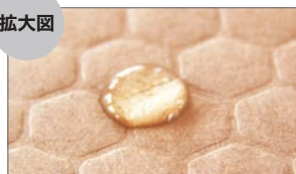

使用例

リサイクルしやすい単一素材

従来よりも品質が向上

環境に配慮した養生材

環境を考える養生材

— 資源とエネルギー消費を減らすために —

京都議定書が2005年2月に発効され、温室効果ガスの排出削減が課題となる中、養生材も無関係ではいられません。新しい養生材「大地シート」はフィルムラミネートの工程をなくし、耐水性のある紙素材を利用することによって、紙強度と耐水性を保ったままで、資源とエネルギーの削減を実現しました。

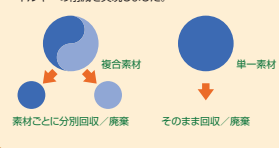

●大地・養生シート比較

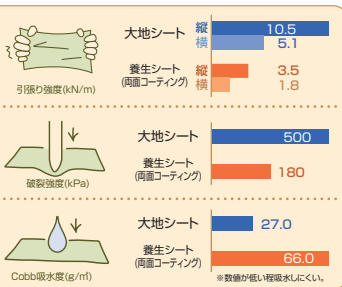

商品名	品番	幅 (mm)	長さ (m)	入数 (本)	出荷ロット (本)	参考価格 (1本)
大地シート	N27-001	930	50	2	10	¥3,440

床養生シートの定番品

養生シート

エムエフ株式会社

用途

屋内の床・階段・廊下
選挙投票所の床養生に

特長

- 床・階段・廊下・各種建築部材の表面保護にご利用下さい。
- 滑り止めにエンボス加工が施してあります。
- 水漏れや砂が飛散した状態では滑り易くなりますのでご注意ください。

材質

- 中芯原紙+片面フィルム+両面コーティング (養生シートN一般)
- 中芯原紙+両面コーティング (養生シートNR)

拡大図

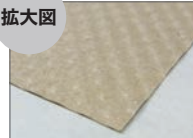

養生シートNR



養生シートN一般

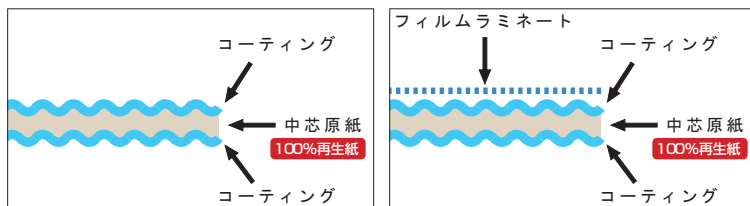

NR

N一般

商品名	品番	幅 (mm)	長さ (m)	入数 (本)	出荷ロット (本)	参考価格 (1本)
養生シートNR	N28-001	1000	50	2	10	¥4,140
養生シートN一般	N29-001	1000	50	2	10	¥5,000

※出荷ロットに満たない場合は、送料がかかりますのでご了承ください。
※北海道・沖縄・離島地区へのお届けにつきましては、配送料のご負担をお願いしております。

内装

枠・柱
床ボード
床ロール品
床/壁/EV
階段/上がり框
玄関ドア
日除け
リフォーム/メンテナンス
現場美化用品

外装

下地合板
サイディング・屋根
住宅廻り
玄関・共用廊下
外部床/敷板
足場

基礎

ハツリ
ノ口止め
コンクリート養生
その他

テープ

養生テープ
防水/気密テープ
その他

安全用品

H鋼
コーナー/壁
安全テープ
段差スロープ
安全標識類
その他

現場備品

袋類
現場PRシート
マスク
ポリブルーシート/防災類
その他

搬入/引越し

梱包資材

内装
枠・柱
床ボード
床ロール品
床/壁/EV
階段/上がり框
玄関ドア
日除け
リフォーム/メンテナンス
現場美化用品

PEクロスタイプの巻段ボール

片段PEクロス

用途 室内の床・押入れの養生

特長

- 裏面が段々になっていますので緩衝性が高く、PEクロスを貼り合わせていますので丈夫です。
- ダイオキシシン発生の原因となる塩素を含んでいません。

材質

- クラフトクロス+中芯原紙

拡大図

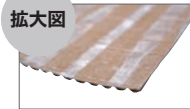

表面

拡大図

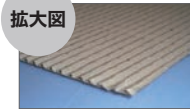

裏面



使用例

商品名	品番	幅(mm)	長さ(m)	入数(本)	出荷ロット(本)	参考価格(1本)
片段PEクロス	N31-001	1000	25	1	10	¥6,020

外装
下地合板
サイディング・屋根
住宅廻り
玄関・共用廊下
外部床/敷板
足場

片段養生材の定番品

片段フィルムシート

用途 室内床・廊下などの養生に

特長

- 表面がOPPフィルムで、縦、横とも引っ張り・引き裂きに対して抜群の強度があります。
- 防水性があり、表面のフィルムは光沢があり、高級感があります。
- エンボス養生シートの約2倍の緩衝効果があります。
- 流通している片段タイプの中では一番ポピュラーな商品です。

材質

- OPPフィルム+中芯原紙

拡大図

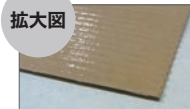

表面

拡大図



裏面



※標語印刷入り

商品名	品番	幅(mm)	長さ(m)	入数(本)	出荷ロット(本)	参考価格(1本)
片段フィルムシート25	N32-001	1000	25	1	10	¥6,400

基礎
ハツリ
ノ口止め
コンクリート養生
その他

テープ
養生テープ
防水/気密テープ
その他

安全用品
H鋼
コーナー/壁
安全テープ
段差スロープ
安全標識類
その他

クッション性のあるPEクロス養生材

養生クッションシート

用途 室内床・廊下などの養生に

特長

- PEクロス加工で縦、横とも引っ張り・引き裂きに対して抜群の強度があります。
- 裏面に発泡PEを使用している為、床面をガードし保護面に跡を残しません。
又、少々の砂なら発泡PEに吸収されキズがつきにくくなっております。
- 各層をPEラミネートにより貼合せており、防水性は万全です。
- 表面がフラットでテープによる接着が容易です。

材質

- クラフトクロス+発泡PE

※発泡PEにダイオキシシン抑制効果のある活性フェロキサイドを混入しております。

拡大図



表面

拡大図

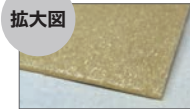

裏面



商品名	品番	幅(mm)	長さ(m)	入数(本)	出荷ロット(本)	参考価格(1本)
養生クッションシートCM25	N74-001	1000	25	1	10	¥ 7,500
養生クッションシートCM50	N74-002	1000	50	1	10	¥14,540

現場備品
袋類
現場PRシート
マスク
ポリブルーシート/防災類
その他

搬入/引越し

梱包資材

※価格表示はすべて税抜き価格です。

緩衝性の高いクッションマット

ホゴマット

エムエフ株式会社

用途

建築・引越し現場の床・廊下・梱包
選挙投票所の床養生に

特長

- 裏面にクッション材が付いていますので小石や砂などの擦り傷から床材を守ります。
- 非常に軽いので持ち運びしやすいです。
- 材木等の梱包材としても利用されています。

材質

- 表面: ポリエチレンフィルム(青)
- 裏面: 発泡ポリエチレン

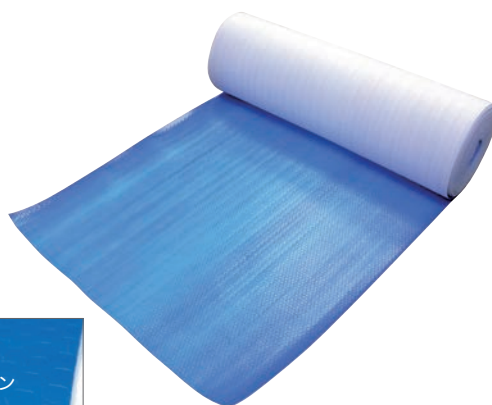

拡大図

ポリエチレン

ポリエチレン発泡体



商品名	品番	厚み(mm)	幅(mm)	長さ(m)	入数(本)	出荷ロット(本)	参考価格(1本)
ホゴマット	N33-001	2	1000	30	10	10	要問合せ

緩衝性の高いクッションマット

エサノン

酒井化学工業株式会社

用途

建築現場の床・壁養生用
引越し時の保護材

特長

- 発泡製品の為、非常に軽く、緩衝性に優れています。
- 独立気泡の為、撥水性・防湿性に優れています。
- 使用場所に合わせて、カッターやハサミなどで簡単にカットできます。
- 焼却しても、ダイオキシンなどの有毒ガスは発生しません。
- 紙管がない為、使用後の廃棄処理やスペース問題を解決します。

材質

- 表面: ポリエチレンフィルム(青)
- 裏面: 発泡ポリエチレン

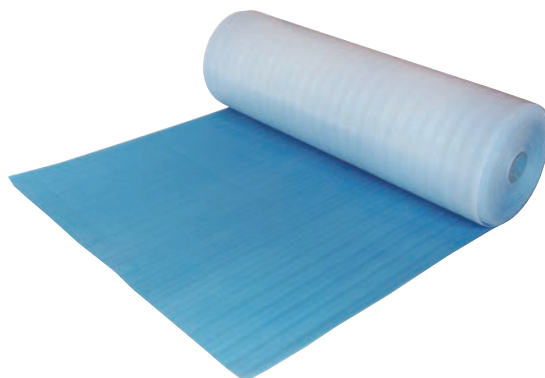

拡大図

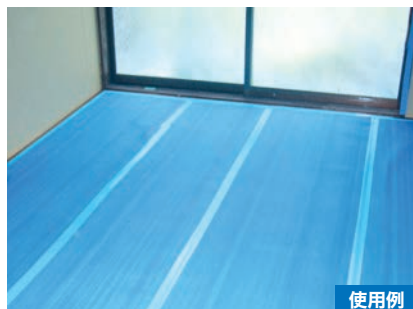
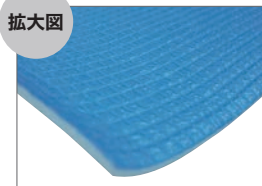

使用例

商品名	品番	厚み(mm)	幅(mm)	長さ(m)	入数(本)	出荷ロット(本)	参考価格(1本)
エサノン	N34-001	2	1000	30	10	10	¥5,460

※出荷ロットに満たない場合は、送料がかかりますのでご了承ください。
※北海道・沖縄・離島地区へのお届けにつきましては、配送料のご負担をお願いしております。

内装

枠・柱
床ボード
床ロール品
床/壁/EV
階段/上がり框
玄関ドア
日除け
リフォーム/
メンテナンス
現場美化用品

外装

下地合板
サイディング・
屋根
住宅廻り
玄関・共用廊下
外部床/敷板
足場

基礎

ハツリ
ノ口止め
コンクリート
養生
その他

テープ

養生テープ
防水/
気密テープ
その他

安全用品

H鋼
コーナー/壁
安全テープ
段差スロープ
安全標識類
その他

現場備品

袋類
現場PRシート
マスク
ポリ/ブルーシート/
防災類
その他

搬入/引越し

梱包資材

内装
枠・柱
床ボード
床ロール品
床/壁/EV
階段/上がり框
玄関ドア
日除け
リフォーム/ メンテナンス
現場美化用品

外装
下地合板
サイディング・ 屋根
住宅廻り
玄関・共用廊下
外部床/敷板
足場

基礎
ハツリ
ノ口止め
コンクリート 養生
その他

テープ
養生テープ
防水/ 気密テープ
その他

安全用品
H鋼
コーナー/壁
安全テープ
段差スロープ
安全標識類
その他

現場備品
袋類
現場PRシート
マスク
ポリ/ブルーシート/ 防災類
その他

搬入/引越し

梱包資材

敷く、覆う、仕切る・・・などあらゆる用途に対応

透明軟ビフィルム

用途 資材をホコリや雨水から防ぐ

特長

- 透明度が高く、覆った状態でも中身を確認できます。
- お客様のご要望に様々な加工でお応えできます。

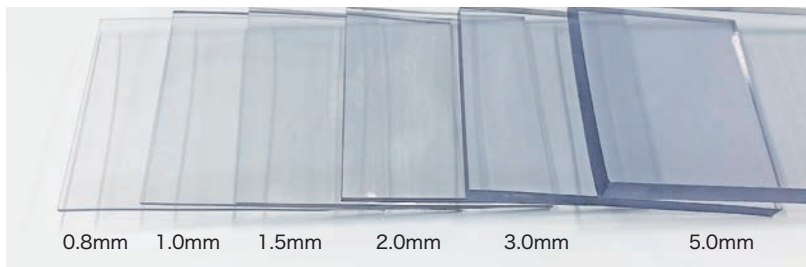
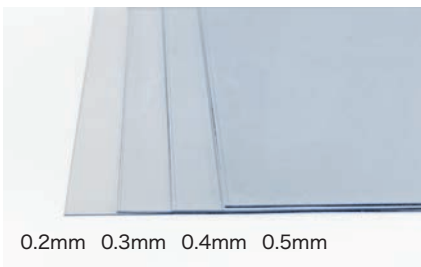
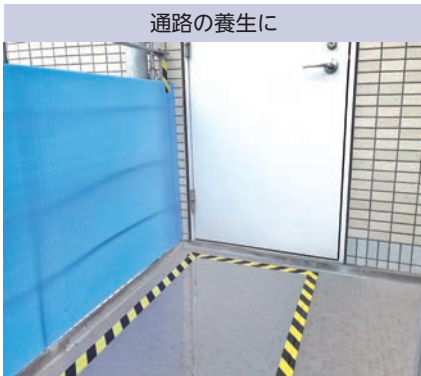

商品名	品番	厚み(mm)	幅(mm)	長さ(m)	入数(本)	出荷ロット(本)	参考価格(1本)
透明軟ビフィルム	N36-011	0.1	915	100	1	5	¥ 23,800
	N36-012	0.1	1370	100	1	5	¥ 35,600
	N36-013	0.1	1830	100	1	5	¥ 47,600
	N36-021	0.15	915	50	1	5	¥ 17,600
	N36-022	0.15	1370	50	1	5	¥ 26,800
	N36-031	0.2	915	50	1	5	¥ 23,800
	N36-032	0.2	1370	50	1	5	¥ 35,600
	N36-033	0.2	1830	50	1	5	¥ 47,600
	N36-041	0.3	915	30	1	5	¥ 21,400
	N36-042	0.3	1370	30	1	5	¥ 32,000
	N36-043	0.3	1830	30	1	5	¥ 42,800
	N36-051	0.4	915	30	1	5	¥ 28,600
	N36-061	0.5	915	30	1	5	¥ 35,600
	N36-062	0.5	1370	30	1	5	¥ 53,400
	N36-063	0.5	1830	30	1	5	¥ 72,000
	N36-071	0.8	915	10	1	5	¥ 22,200
	N36-081	1	915	10	1	5	¥ 27,800
	N36-082	1	1370	10	1	5	¥ 41,400
	N36-083	1	1830	10	1	5	¥ 55,200
	N36-091	1.5	915	10	1	5	¥ 41,400
	N36-101	2	915	10	1	5	¥ 55,200
N36-102	2	1370	10	1	5	¥ 82,400	
N36-103	2	1830	10	1	5	¥110,200	
N36-111	3	915	10	1	5	¥ 82,400	
N36-112	3	1830	5	1	5	¥ 82,400	
N36-121	5	915	5	1	5	¥ 68,800	

※価格表示はすべて税抜き価格です。

軽くて丈夫な養生ボード

プラベニ®

用途 床・廊下・壁・エレベーター周辺などの養生

特長

- カッターで簡単にカットでき、ハーフカットも簡単に入れますので、あらゆる箇所に対応させることができます。
- 軽くて持ち運びが簡単です。
- エレベーター養生にもご利用頂けます。
- 特注サイズ・印刷も承ります。別途お問合せ下さい。

材質

- ポリプロピレン



プラベニ
(ナチュラル)

拡大図



カラーバリエーション(4.0mm)



スカイブルー グリーン イエロー ホワイト グレー ブラック

養生対象物が透けてみえるから安心



エレベーターの養生に



玄関・ドアまわりに



壁の養生に



キッチンの養生に



商品名	品番	厚み(mm)	幅(mm)	長さ(mm)	色	入数(枚)	出荷ロット(枚)	参考価格(1枚)
プラベニ®2.5	N37-111	2.5	910	1820	ナチュラル	20	20	¥ 680
プラベニ®3.0	N37-211	3	910	1820	ナチュラル	20	20	¥ 900
プラベニ®4.0	N37-311	4	910	1820	ナチュラル	10	20	¥1,630
プラベニ®4.0	N37-312	4	910	1820	スカイブルー	10	20	¥1,630
プラベニ®4.0	N37-313	4	910	1820	ブラック	10	20	¥1,630
プラベニ®4.0	N37-314	4	910	1820	ホワイト	10	20	¥1,630
プラベニ®4.0	N37-315	4	910	1820	イエロー	10	20	¥1,630
プラベニ®4.0	N37-316	4	910	1820	グレー	10	20	¥1,630
プラベニ®4.0	N37-317	4	910	1820	グリーン	10	20	¥1,630
プラベニ®5.0	N37-411	5	910	1820	ナチュラル	10	20	¥1,950
プラベニ®6.0	N37-511	6	910	1820	ナチュラル	10	20	¥3,900

※出荷ロットに満たない場合は、送料がかかりますのでご了承ください。
※北海道・沖縄・離島地区へのお届けにつきましては、配送料のご負担をお願いしております。

内装

- 枠・柱
- 床ボード
- 床ロール品
- 床/壁/EV
- 階段/上がり框
- 玄関ドア
- 日除け
- リフォーム/メンテナンス
- 現場美化用品

外装

- 下地合板
- サイディング・屋根
- 住宅廻り
- 玄関・共用廊下
- 外部床/敷板
- 足場

基礎

- ハツリ
- ノロ止め
- コンクリート養生
- その他

テープ

- 養生テープ
- 防水/気密テープ
- その他

安全用品

- H鋼
- コーナー/壁
- 安全テープ
- 段差スロープ
- 安全標識類
- その他

現場備品

- 袋類
- 現場PRシート
- マスク
- ポリブルーシート/防災類
- その他

搬入/引越し

梱包資材

内装
枠・柱
床ボード
床ロール品
床/壁/EV
階段/上がり框
玄関ドア
日除け
リフォーム/ メンテナンス
現場美化用品

丈夫な厚物養生ボード

スミパネル

用途 床・廊下・壁・エレベータ周辺などの養生

特長

- ポリプロピレン製の中空構造板です。
- 中空構造なのでベニア板などに比べ軽量で、丈夫です。
- 耐久性に優れている為長期間の使用にもササクレ・ひび割れ等が起こりません。
- ポリプロピレン製ですのでリサイクル可能です。
- ベニア・合板の代替品としてご使用いただけます。



スミパネルWN9mm



スミパネルWN12mm



スミパネルWN15mm

材質

- ポリプロピレン

商品名	品番	目付(g)	厚み(mm)	幅(mm)	長さ(mm)	色	入数(枚)	出荷ロット(枚)	参考価格(1枚)
スミパネルWN9mm	N38-111	1800	9	910	1820	ホワイト	4	4	¥ 6,820
スミパネルWN9mm	N38-112	1800	9	910	1820	グレー	4	4	¥ 6,820
スミパネルWN12mm	N38-411	2500	12	910	1820	ホワイト	3	3	¥ 9,380
スミパネルWN12mm	N38-412	2500	12	910	1820	グレー	3	3	¥ 9,380
スミパネルWN15mm	N38-511	3300	15	910	1820	ホワイト	3	3	¥12,340
スミパネルWN15mm	N38-512	3300	15	910	1820	グレー	3	3	¥12,340

外装
下地合板
サイディング・屋根
住宅廻り
玄関・共用廊下
外部床/敷板
足場

基礎
ハツリ
ノ口止め
コンクリート養生
その他

テープ
養生テープ
防水/気密テープ
その他

安全用品
H鋼
コーナー/壁
安全テープ
段差スロープ
安全標識類
その他

熱罫線加工入りのロールプラダン

ロール状プラダン®

用途 円柱状の部材を養生

特長

- 熱罫線入りで円柱状のものを養生するのに適しています。(熱罫線60mmピッチ)
- 罫線にそってカッターでカットすることができます。

材質

- ポリプロピレン

拡大図

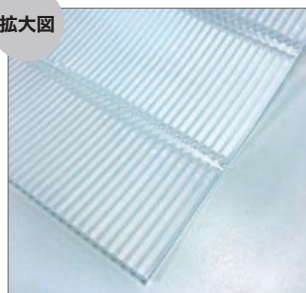

パイプの保護材として

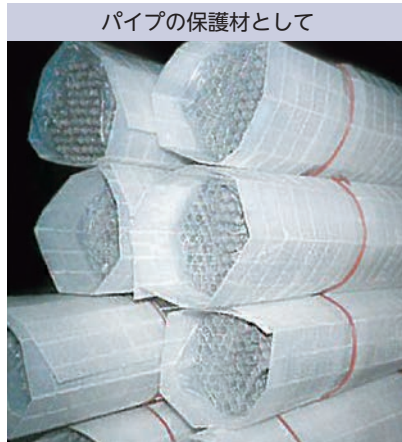

商品名	品番	目付(g)	厚み(mm)	幅(mm)	長さ(m)	入数(本)	出荷ロット(本)	参考価格(1本)
ロール状プラダン®	N39-001	250	1.5	1250	50	1	1	¥ 32,000
ロール状プラダン®	N39-002	250	1.5	1250	100	1	1	¥ 63,600
ロール状プラダン®	N39-003	400	2	1250	100	1	1	¥101,400
ロール状プラダン®	N39-004	500	3	1250	50	1	1	¥ 63,600
ロール状プラダン®	N39-005	700	4	1250	50	1	1	¥ 88,600
ロール状プラダン®	N39-006	1000	5	1220	36.4	1	1	¥ 89,600

※価格表示はすべて税抜き価格です。

プラベニにクッション材を付けた養生ボード

養生くん F-25

用途

屋内の床・廊下・ベランダ・壁・エレベーター周り・玄関ドア・上がり框などの養生

特長

- 水や衝撃に強いので、屋内外を問わず使用することができます。
- ハーフカットを入れることで、簡単にコの字型・L字型にすることが可能です。
- ダイオキシン発生の原因となる塩素を含みません。
- 印刷も承ります。別途お問合せ下さい。

材質

- 表面：ポリプロピレン
- 裏面：発泡ポリエチレン

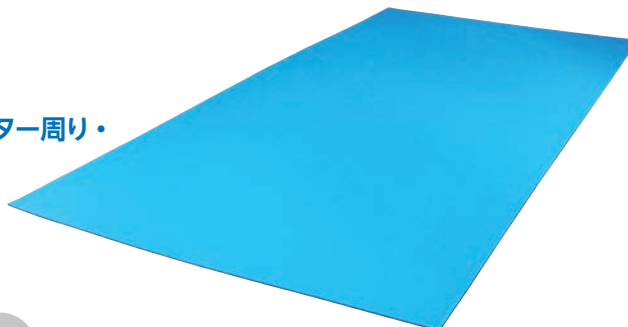

拡大図

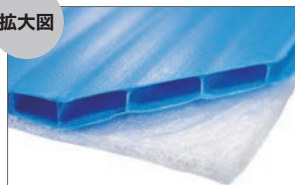

断面図

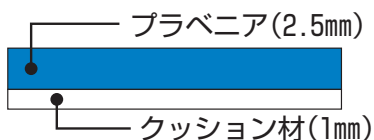

商品名	品番	厚み(mm)	幅(mm)	長さ(mm)	入数(枚)	出荷ロット(枚)	参考価格(1枚)
養生くん F-25	N41-001	3.5	910	1820	30	30	¥1,240

※30枚以上は10枚単位の出荷

汎用性抜群の床養生ボード

Pボード

株式会社JSP

用途

屋内外の床・廊下・ベランダ・玄関上がり框・ドア表面などの養生

特長

- 水や衝撃に強いので、屋内外を問わず使用することができます。
- ハーフカットを入れることで、簡単にコの字型・L字型にすることが可能です。
- ダイオキシン発生の原因となる塩素を含みません。

材質

- 発泡ポリプロピレン



拡大図

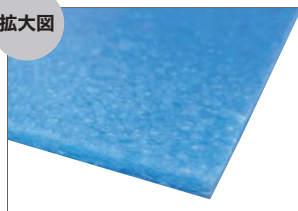

商品名	品番	厚み(mm)	幅(mm)	長さ(mm)	入数(枚)	出荷ロット(枚)	参考価格(1枚)
Pボード	N42-001	3	910	1820	20	20	¥1,710

※出荷ロットに満たない場合は、送料がかかりますのでご了承ください。
※北海道・沖縄・離島地区へのお届けにつきましては、配送料のご負担をお願いしております。

内装

枠・柱
床ボード
床ロール品
床/壁/EV
階段/上がり框
玄関ドア
日除け
リフォーム/メンテナンス
現場美化用品

外装

下地合板
サイディング・屋根
住宅廻り
玄関・共用廊下
外部床/敷板
足場

基礎

ハツリ
ノ口止め
コンクリート養生
その他

テープ

養生テープ
防水/気密テープ
その他

安全用品

H鋼
コーナー/壁
安全テープ
段差スロープ
安全標識類
その他

現場備品

袋類
現場PRシート
マスク
ポリブルーシート/防災類
その他

搬入/引越し

梱包資材

内装
枠・柱
床ボード
床ロール品
床/壁/EV
階段/上がり框
玄関ドア
日除け
リフォーム/メンテナンス
現場美化用品

ジャバラ形状で、曲面も角もラクラク養生

PEジャバラマット

エムエフ株式会社

用途 床・柱・壁などの養生

特長

- 曲面でも角でも養生ができます。
- 複雑な形状部分に適した衝撃吸収材です。
- ポリエチレン樹脂製なため作業性が良く、カッター等で簡単にカットができます。

材質

■ 発泡ポリエチレン

※両面テープは付属していません。

拡大図



カッター等で簡単にカットできます

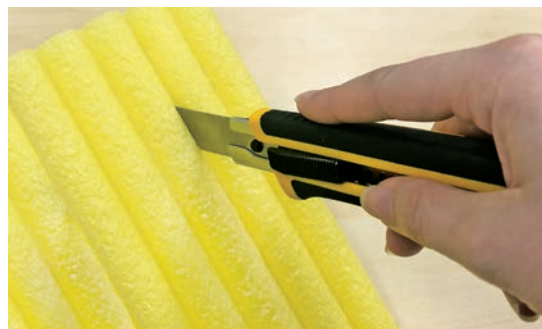

外装
下地合板
サイディング・屋根
住宅廻り
玄関・共用廊下
外部床/敷板
足場

基礎
ハツリ
ノロ止め
コンクリート養生
その他

テープ
養生テープ
防水/気密テープ
その他

安全用品
H鋼
コーナー/壁
安全テープ
段差スロープ
安全標識類
その他

現場備品
袋類
現場PRシート
マスク
ポリブルーシート/防災類
その他

搬入/引越し

梱包資材



商品名	品番	幅(mm)	長さ(mm)	入数(本)	出荷ロット(ケース)	参考価格(1本)
PEジャバラマット600	N72-001	900	600	20	1	¥2,660
PEジャバラマット900	N72-002	900	900	10	1	¥4,540
PEジャバラマット1800	N72-003	900	1800	10	1	¥8,540

※価格表示はすべて税抜き価格です。

ワンタッチ吸着可能な壁養生材

吸着マット

積水マテリアルソリューションズ株式会社

用途 引越しの搬入・搬出、リフォーム現場

特長

- 裏面の吸着材で養生テープを貼る必要がなく、作業時間の短縮にもなります。
- 吸着材を使用しているので、糊残りの心配がありません。

材質

- 表面：ポリエステル
- 裏面：アクリル樹脂

壁用

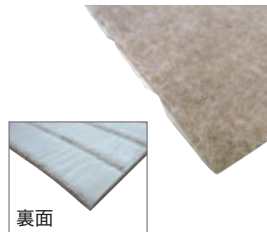

適 応 壁 材	鋼製壁材	人工大理石	プリント合板
	タイル	クロス壁紙	塗り壁

床・廊下用

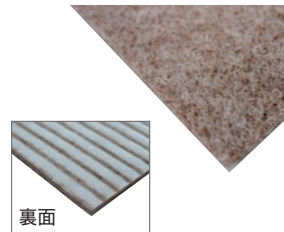

適 応 壁 材	木製床材	人工大理石	タイル
	増じ床材	たみ	カーペット

搬入・搬出作業時の壁に



玄関のタタキからフロアまで

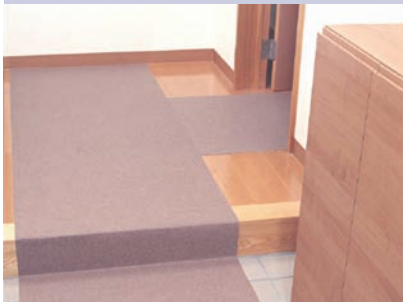

階段にも

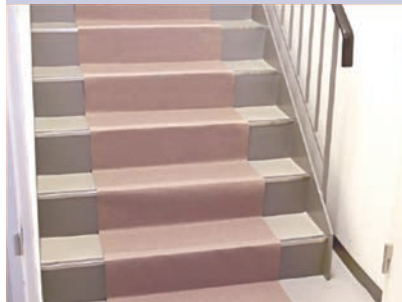

商品名	品番	縦(mm)	横(mm)	入数(枚)	出荷ロット(枚)	参考価格(1枚)
吸着マット(壁用)	N43-001	900	1800	10	10	¥ 7,500
吸着マット(床・廊下用)	N43-003	750	3400	16	16	¥12,000

施工が簡単！蛇腹状壁面養生材

壁面養生パット

用途 壁面の傷つき・汚れ防止に

特長

- 作業現場ですばやく養生ができます。

材質

- ターポリン+Pボード

拡大図

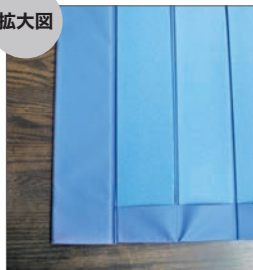

使用例



商品名	品番	厚み(mm)	幅(mm)	長さ(mm)	色	入数(枚)	出荷ロット(枚)	参考価格(1枚)
壁面養生パット	N44-001	4	1500 (100X14連)	1500	青	4	24	¥15,740

※出荷ロットに満たない場合は、送料がかかりますのでご了承ください。
※北海道・沖縄・離島地区へのお届けにつきましては、配送料のご負担をお願いしております。

内装

- 枠・柱
- 床ボード
- 床ロール品
- 床/壁/EV
- 階段/上がり框
- 玄関ドア
- 日除け
- リフォーム/メンテナンス
- 現場美化用品

外装

- 下地合板
- サイディング・屋根
- 住宅廻り
- 玄関・共用廊下
- 外部床/敷板
- 足場

基礎

- ハツリ
- ノロ止め
- コンクリート養生
- その他

テープ

- 養生テープ
- 防水/気密テープ
- その他

安全用品

- H鋼
- コーナー/壁
- 安全テープ
- 段差スロープ
- 安全標識類
- その他

現場備品

- 袋類
- 現場PRシート
- マスク
- ポリ/ブルーシート/防災類
- その他

搬入/引越し

梱包資材

内装
枠・柱
床ボード
床ロール品
床/壁/EV
階段/上がり框
玄関ドア
日除け
リフォーム/メンテナンス
現場美化用品

外装
下地合板
サイディング・屋根
住宅廻り
玄関・共用廊下
外部床/敷板
足場

基礎
ハツリ
ノ口止め
コンクリート養生
その他

テープ
養生テープ
防水/気密テープ
その他

安全用品
H鋼
コーナー/壁
安全テープ
段差スロープ
安全標識類
その他

現場備品
袋類
現場PRシート
マスク
ポリブルーシート/防災類
その他

搬入/引越し

梱包資材

防湿性抜群

ハウスバリアシート

酒井化学工業株式会社

用途 防湿・気密シート

特長

- 防湿性に優れており、断熱材への水蒸気の侵入を遮断し、内部結露を防ぎます。
- 室内の暖かい空気は外へ逃がさず、外部からの冷たい空気を遮断します。
- 施工性に優れており、冬季でも夏季同様に、容易に施工が可能です。

材質

- ポリエチレン

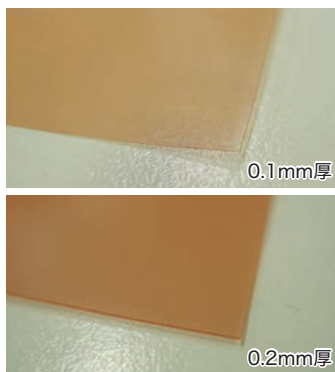
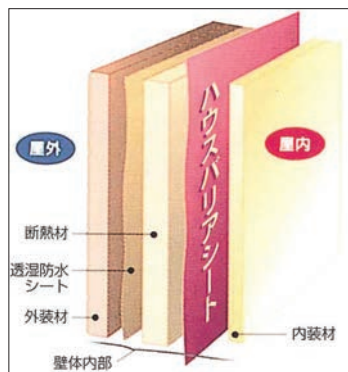

●試験結果

項目		A種	B種	JIS規格値		測定方法	
				A種	B種		
透湿性	透湿抵抗 $\text{m}^2\cdot\text{s}\cdot\text{Pa}/\text{ng}$	213×10^{-3}	410×10^{-3}	82×10^{-3} 以上	144×10^{-3} 以上	JIS A 6930	
	透湿度 $\text{g}/(\text{m}^2\cdot 24\text{h})$	2.7	1.4	7.0以下	4.0以下		
強度 (つり針保持強さ)	N (kgf)	23°C	MD	21.7 (2.21)	42.4 (4.32)	15以上 (1.53以上)	JIS A 6930
			TD	22.1 (2.25)	42.8 (4.36)		
	-5°C	MD	32.2 (3.28)	60.7 (6.19)	15以上 (1.53以上)		
		TD	33.6 (3.43)	61.6 (6.28)			
耐久性	加熱処理後の縦方向切断伸び残率 %	104	101	50以上		JIS A 6930	
	アルカリ処理後の縦方向切断伸び残率 %	102	100	80以上			
発火性		発火なし	発火なし	発火しない		JIS A 6930	

※上記の物性はすべて測定値であり、規格値ではありません

試験場所
 耐久性(加熱処理): 財化学物質評価研究機構
 発火性評価: 財建材試験センター
 その他試験: 財化学研究評価機構 高分子試験・評価センター

●A種品 (JIS A 6930)

形状	サイズ	巻数
シングルタイプ	100μ×1,100mm	100m
シングルタイプ	100μ×2,100mm	50m
ダブルタイプ	100μ×1,200mm/2,400mm	50m
ダブルタイプ	100μ×1,350mm/2,700mm	50m

●B種品 (JIS A 6930)

形状	サイズ	巻数
シングルタイプ	200μ×1,100mm	100m
シングルタイプ	200μ×2,100mm	50m
ダブルタイプ	200μ×1,200mm/2,400mm	50m
ダブルタイプ	200μ×1,350mm/2,700mm	50m

商品名	品番	形状	厚み(mm)	幅(mm)	長さ(m)	入数(本)	出荷ロット(本)	参考価格(1本)
ハウスバリアシート (シングル)	N45-001	シングル	0.1	1100	100	1	10	¥15,860
	N45-002	シングル	0.1	2100	50	1	10	¥15,340
	N45-003	シングル	0.2	1100	100	1	5	¥31,800
	N45-004	シングル	0.2	2100	50	1	5	¥30,600
ハウスバリアシート (ダブル)	N45-011	ダブル	0.1	2400	50	1	10	¥17,600
	N45-012	ダブル	0.1	2700	50	1	10	¥19,740
	N45-013	ダブル	0.2	2400	50	1	5	¥35,200
	N45-014	ダブル	0.2	2700	50	1	5	¥37,600

※価格表示はすべて税抜き価格です。

紙単一素材の屋内専用階段養生材

段吉 (だんきち) エムエフ株式会社

用途 階段の養生

特長

- 階段の枠と踏み板に沿うようになっていますのでカットする必要がありません。
- 3段廻り・Uターンなど、廻り階段に応じて作れます。
- 直用は、上から見た時の注意喚起として、踏み板部分に3本のラインを引いています。

材質

- 再生パルプ



段吉 直用

拡大図



直用階段の施工例



廻り階段の施工例



入り数

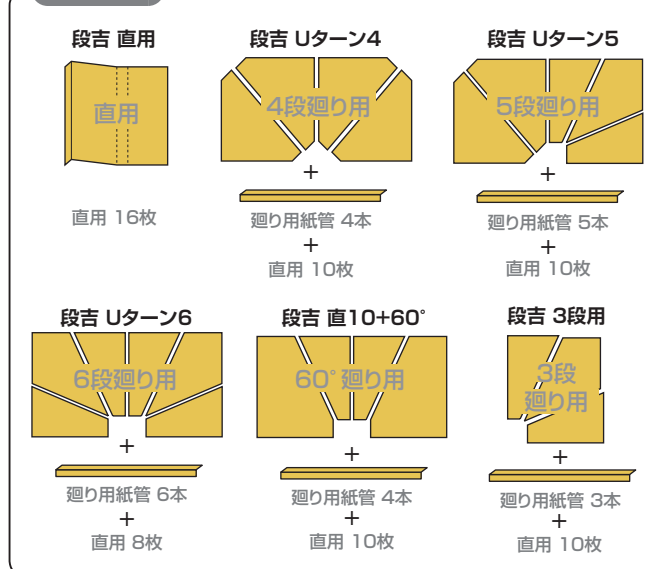

施工方法

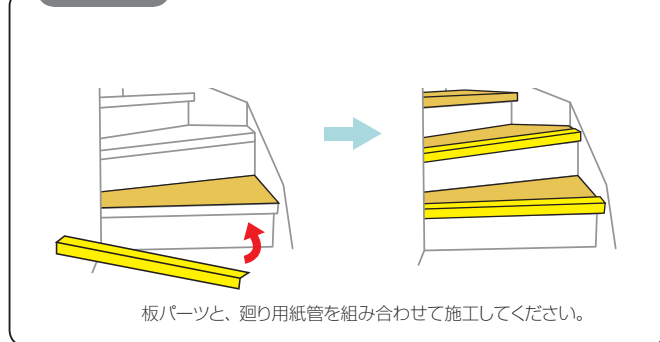

商品名	品番	幅(mm)	奥行き(mm)	ケコミ(mm)	入数(ケース)	出荷ロット(ケース)	参考価格(1ケース)
段吉 直用	N46-011	730	200~240	170~130	直用16枚	3	¥9,000
段吉 Uターン4	N46-021	730	200~240	170~130	直用10枚+4段廻り用4枚+廻り用紙管	3	¥9,000
段吉 Uターン5	N46-031	730	200~240	170~130	直用10枚+5段廻り用5枚+廻り用紙管	3	¥9,000
段吉 Uターン6	N46-041	730	200~240	170~130	直用8枚+6段廻り用6枚+廻り用紙管	3	¥9,000
段吉 直10+60°	N46-051	730	200~240	170~130	直用10枚+60° 廻り用4枚+廻り用紙管	3	¥9,000
段吉 3段用	N46-061	730	200~240	170~130	直用10枚+3段廻り用3枚+廻り用紙管	3	¥9,000

※出荷ロットに満たない場合は、送料がかかりますのでご了承ください。
 ※北海道・沖縄・離島地区へのお届けにつきましては、配送料のご負担をお願いしております。

内装

- 枠・柱
- 床ボード
- 床ロール品
- 床/壁/EV
- 階段/上がり框
- 玄関ドア
- 日除け
- リフォーム/メンテナンス
- 現場美化用品

外装

- 下地合板
- サイディング・屋根
- 住宅廻り
- 玄関・共用廊下
- 外部床/敷板
- 足場

基礎

- ハツリ
- ノ口止め
- コンクリート養生
- その他

テープ

- 養生テープ
- 防水/気密テープ
- その他

安全用品

- H鋼
- コーナー/壁
- 安全テープ
- 段差スロープ
- 安全標識類
- その他

現場備品

- 袋類
- 現場PRシート
- マスク
- ポリブルーシート/防災類
- その他

搬入/引越し

梱包資材

内装
枠・柱
床ボード
床ロール品
床/壁/EV
階段/上がり框
玄関ドア
日除け
リフォーム/メンテナンス
現場美化用品

表面ラミネート加工の為繰り返し利用可能

ろくはら階段 エムエフ株式会社

用途 階段の養生

特長

■裏面にクッション材を付けており緩衝性に優れ、表面はラミネート加工しておりますので、耐水性があり転用も可能です。

材質

■表面フィルムラミネート+紙製ボード+発泡ポリエチレン

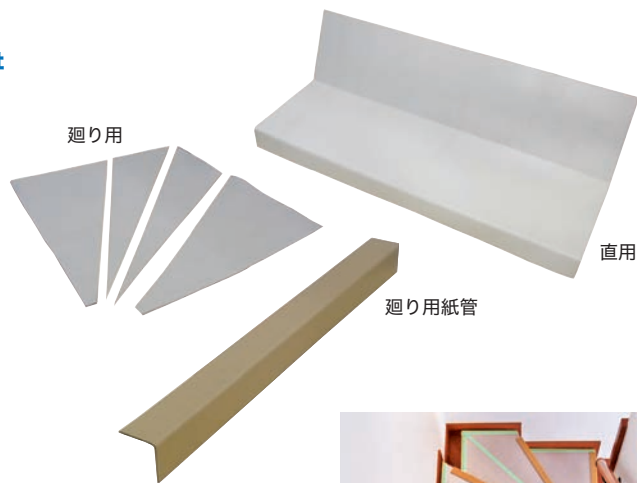

詳細図

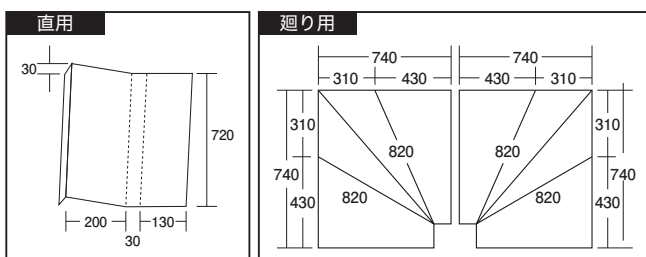

拡大図

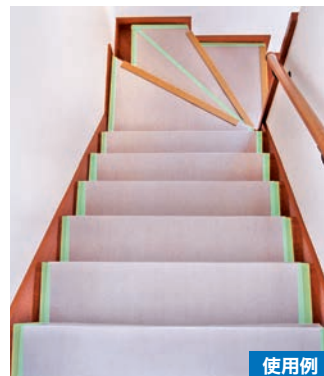
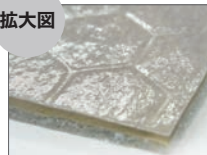

使用例

商品名	品番	規格(mm)	入数	出荷ロット(ケース)	参考価格(1ケース)
ろくはら階段(直用)	N47-011	厚み3×幅720×踏み板200~230×ケコミ130~160	直用16枚	3	¥10,400
ろくはら階段(廻り用)	N47-021	上記詳細図参照	直用10枚+廻り用2枚+紙管6本	3	¥10,400

外装
下地合板
サイディング・屋根
住宅廻り
玄関・共用廊下
外部床/敷板
足場

基礎
ハツリ
ノ口止め
コンクリート養生
その他

テープ
養生テープ
防水/気密テープ
その他

紙単一素材の屋内専用階段養生材

段之介 (だんのすけ) エムエフ株式会社

用途 階段の養生

特長

■リサイクル可能な階段養生材です。
 ■硬くて養生効果が高く、階段の框・踏み板・ケコミを養生することができます。
 ■表面にエンボス加工を施しており、滑りにくくなっています。

材質

■再生パルプ



ハーフカットが2本入っていますので踏み板とケコミを調整できます。

拡大図

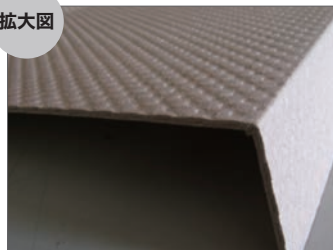

裏面

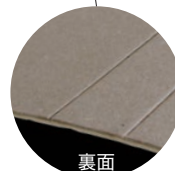

使用例

商品名	品番	厚み(mm)	幅(mm)	框(mm)	踏み板(mm)	ケコミ(mm)	入数(枚)	出荷ロット(ケース)	参考価格(1ケース)
段之介	N48-011	2.3	720	40	215~245	125~155	14	3	¥7,880

※価格表示はすべて税抜き価格です。

屋内外対応階段養生材

保護ステップ

エムエフ株式会社

用途 階段の養生

特長

■野外のコンクリート階段・鉄階段の汚れや欠けを防止します。

材質

■ポリプロピレン+発泡ポリエチレン

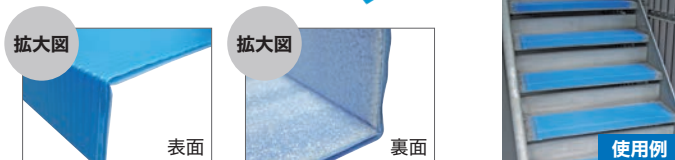

商品名	品番	厚み(mm)	幅(mm)	框(mm)	踏み板(mm)	入数(枚)	出荷ロット(ケース)	参考価格(1ケース)
保護ステップ	N49-011	3.5	910	40	220	14	3	¥8,540

ポリプロピレン製の屋内外階段養生材

暖段

第一大宮株式会社

用途 階段の養生

特長

■階段や柱など角部の保護に適したL形状の養生材。
耐久性・耐衝撃性に優れ、くり返し使用可能な引越しや室内工事にかかせません。

材質

■本体:ポリプロピレン板
裏面:発泡ポリエチレン

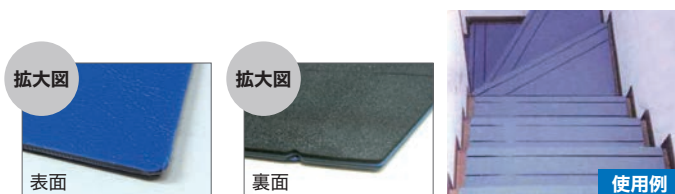
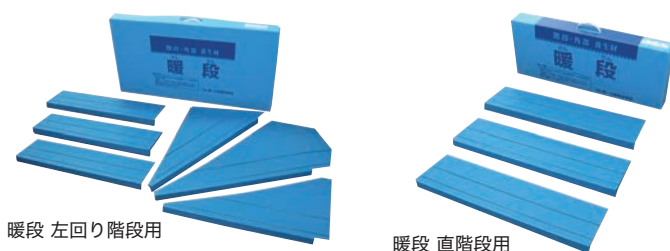

商品名	品番	幅(mm)	踏み板(mm)	色	入数	出荷ロット(ケース)	参考価格(1ケース)
暖段 直階段用	N50-001	730	200+35	青	14枚	1	¥61,400
暖段 右回り階段用	N50-002	730	200	青	直階段用8枚+右回り階段用6枚	1	¥64,000
暖段 左回り階段用	N50-003	730	200	青	直階段用8枚+左回り階段用6枚	1	¥64,000

上がり框養生に最適

カマチマン

エムエフ株式会社

用途 玄関の上がり框の傷つき防止に

特長

■十分な厚みで上がり框の傷つきを防ぎます。
■養生テープで貼るだけの簡単施工です。
■特注社名印刷も1枚よりご注文可能です。
■会社のPR効果にも最適です。
■繰り返し使えるから、環境にやさしく、経済的です。

材質

■ポリプロピレン

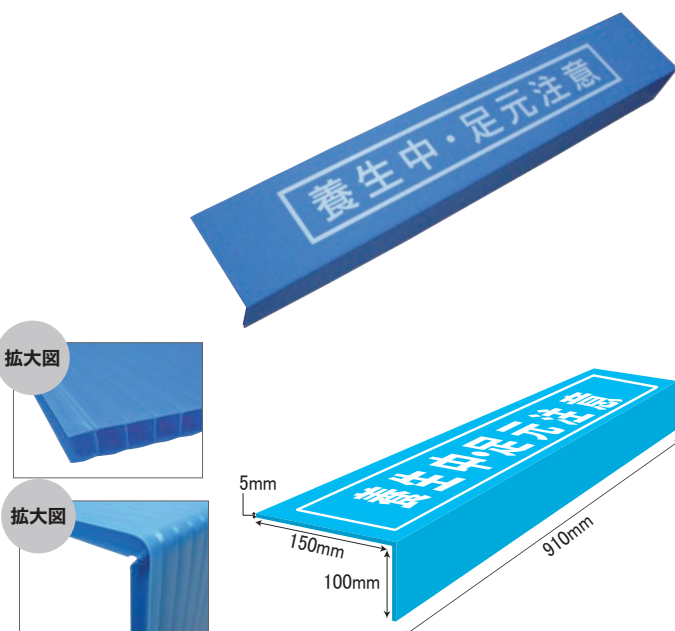

商品名	品番	厚み(mm)	幅(mm)	框(mm)	踏み板(mm)	入数(枚)	出荷ロット(ケース)	参考価格(1枚)
カマチマン	N51-001	5	910	100	150	10	1	¥1,740

※出荷ロットに満たない場合は、送料がかかりますのでご了承ください。
※北海道・沖縄・離島地区へのお届けにつきましては、配送料のご負担をお願いしております。

内装

- 枠・柱
- 床ボード
- 床ロール品
- 床/壁/EV
- 階段/上がり框
- 玄関ドア
- 日除け
- リフォーム/メンテナンス
- 現場美化用品

外装

- 下地合板
- サイディング・屋根
- 住宅廻り
- 玄関・共用廊下
- 外部床/敷板
- 足場

基礎

- ハツリ
- ノ口止め
- コンクリート養生
- その他

テープ

- 養生テープ
- 防水/気密テープ
- その他

安全用品

- H鋼
- コーナー/壁
- 安全テープ
- 段差スロープ
- 安全標識類
- その他

現場備品

- 袋類
- 現場PRシート
- マスク
- ポリブルーシート/防災類
- その他

搬入/引越し

梱包資材

内装
枠・柱
床ボード
床ロール品
床/壁/EV
階段/上がり框
玄関ドア
日除け
リフォーム/メンテナンス
現場美化用品

繰り返し使用可能なドア養生材

ドアえもん エムエフ株式会社

用途 玄関ドア専用の養生

特長

- マジックテープ固定式のため、養生しながらドアの開閉ができます。

材質

- PVCフィルム+ウレタン+PVCフィルム

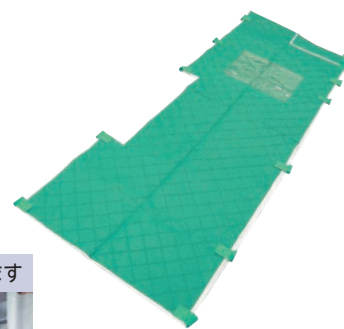

施工したままで、ドアの開閉ができます



拡大図

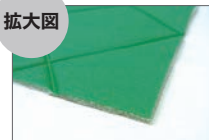

商品名	品番	幅(mm)	高さ(mm)	入数(枚)	出荷ロット(枚)	参考価格(1枚)
ドアえもん	N54-001	830~960	2270	1	5	¥23,750

外装
下地合板
サイディング・屋根
住宅廻り
玄関・共用廊下
外部床/敷板
足場

耐衝撃性の高いドア養生

ドアえもんハード エムエフ株式会社

用途 玄関ドアの養生

特長

- 厚物のプラベニを芯材として使用しており、汚れやキズだけでなく、衝撃にも強い玄関ドア養生材です。
- ジャバラ状となっている為、持ち運びも便利です。
- ドアノブ、クローザー部分は欠き込んでいますので、現場でのカットは不要です。
- マジックテープ固定の為、繰り返し使用可能です。

材質

- 生地: ポリエチレンクロス
- 芯材: プラベニヤ(5mm厚)



使用例

拡大図

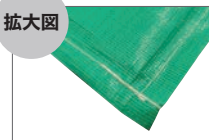

商品名	品番	幅(mm)	高さ(mm)	入数(枚)	出荷ロット(枚)	参考価格(1枚)
ドアえもんハード	N54-101	780	2240	5	5	¥26,600

基礎
ハツリ
ノ口止め
コンクリート養生
その他
テープ
養生テープ
防水/気密テープ
その他

取り付け簡単なドア養生材

玄護郎 青 (げんごろう あお) エムエフ株式会社

用途 玄関ドアの養生

特長

- 玄関のドアは傷付きやすく、補修が大変です。玄護郎 青は梱包に使われている段ボールだけでは不十分なドア表面を養生します。
- ドア1セット分で両面養生できます。
- ドアノブ部分を欠き込んでいますので、現場でのカットは不要です。
- ドアを半開きにして玄護郎 青を吊り下げ、下部の固定シート(両面テープ付き)を反対側にまわして貼り付けます。

材質

- ポリプロピレン(プラベニ)+発泡ポリエチレン



使用例

拡大図

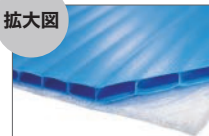

商品名	品番	厚み(mm)	幅(mm)	長さ(mm)	入数	出荷ロット	参考価格(1枚)
玄護郎 青	N56-001	3.5	850	1820	玄関ドア 1枚分	玄関ドア 8枚分	¥6,820

安全用品
H鋼
コーナー/壁
安全テープ
段差スロープ
安全標識類
その他

現場備品
袋類
現場PRシート
マスク
ポリブルーシート/防災類
その他

搬入/引越し

梱包資材

※価格表示はすべて税抜き価格です。

畳・クロスの日焼け防止に

日除けクレープカーテン

エムエフ株式会社

用途 室内の畳・クロスの日焼け防止

特長

- 紫外線による室内の畳・クロスの日焼けを防ぎます。
- カーテンレールのフックに掛けるだけで設置できます。

材質

- クレープ紙



拡大図

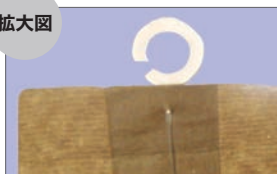

使用例

日除けカーテン透過率比較実験

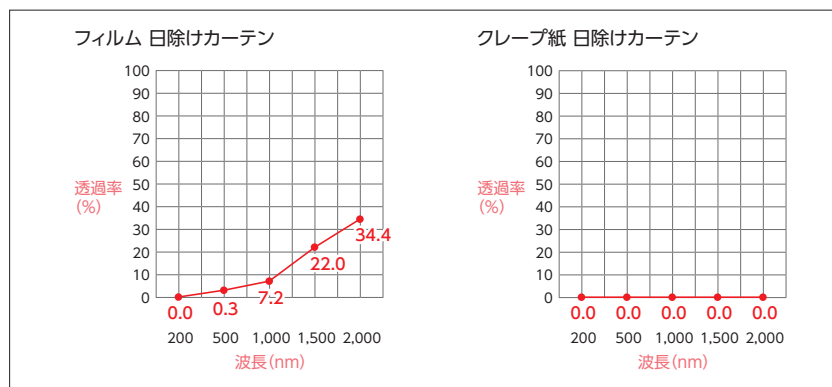

フィルムが最大34.4%光を通したのに対し、クレープ紙の方はほとんど光を通しません！

商品名	品番	幅 (mm)	高さ (mm)	入数 (枚)	出荷ロット (ケース)	参考価格 (1枚)
日除けクレープカーテン2000	N57-001	2000	2000	50	1	¥ 800
日除けクレープカーテン2400	N57-002	2000	2400	50	1	¥1,040

畳・クロスの日焼け防止に

日除カーテン PEタイプ

用途 室内の畳・クロスの日焼け防止

特長

- 入居前の紫外線による変色を防ぎます。
- プラスチックの吊りカンが約35cm間隔で取り付けであり、カーテンレールのランナにひっかけるだけで施工出来ます。

材質

- ポリエチレン



拡大図

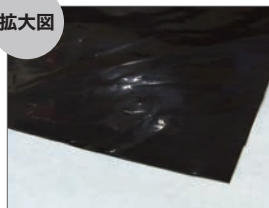

拡大図

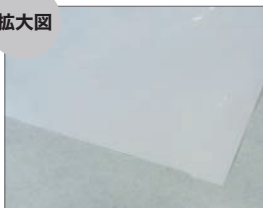

フック
拡大図



商品名	品番	幅 (mm)	長さ (mm)	色	入数 (枚)	出荷ロット (ケース)	参考価格 (1枚)
日除カーテン PEタイプ	N58-001	2000	1850	濃茶	100	1	¥1,200
日除カーテン PEタイプ	N58-002	2000	1950	乳白	100	1	¥1,070

※出荷ロットに満たない場合は、送料がかかりますのでご了承ください。
※北海道・沖縄・離島地区へのお届けにつきましては、配送料のご負担をお願いしております。

内装

- 柵・柱
- 床ボード
- 床ロール品
- 床/壁/EV
- 階段/上がり框
- 玄関ドア
- 日除け
- リフォーム/メンテナンス
- 現場美化用品

外装

- 下地合板
- サイディング・屋根
- 住宅廻り
- 玄関・共用廊下
- 外部床/敷板
- 足場

基礎

- ハツリ
- ノ口止め
- コンクリート養生
- その他

テープ

- 養生テープ
- 防水/気密テープ
- その他

安全用品

- H鋼
- コーナー/壁
- 安全テープ
- 段差スロープ
- 安全標識類
- その他

現場備品

- 袋類
- 現場PRシート
- マスク
- ポリブルーシート/防災類
- その他

搬入/引越し

梱包資材

内装
枠・柱
床ボード
床ロール品
床/壁/EV
階段/上がり框
玄関ドア
日除け
リフォーム/メンテナンス
現場美化用品

リフォーム・メンテナンスに最適な養生材 パタパタシリーズ

エムエフ株式会社

用途

リフォーム・メンテナンスでの
作業現場の部分養生・資材置きに

特長

- 折りたためますので収納しやすく、持ち運びも簡単です。
- 毛布と違って埃が立ちません。
- 床に置くだけの簡単施工です。
- カットすることなく、様々な箇所に対応します。
- 丈夫で衝撃に強く、繰り返し利用できます。

材質

- パタパタソフト:発泡ポリエチレン(表面裏面ともPVCターポリン)
- パタパタハード:プラベニ(表面裏面ともPVCターポリン)

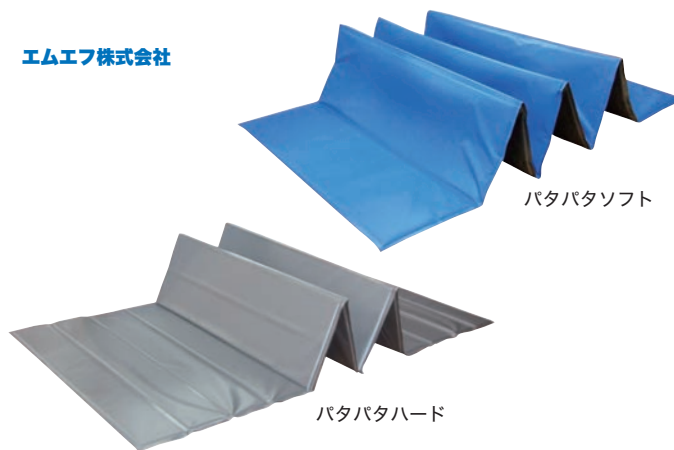

パタパタソフト

パタパタハード

外装
下地合板
サイディング・屋根
住宅廻り
玄関・共用廊下
外部床/敷板
足場

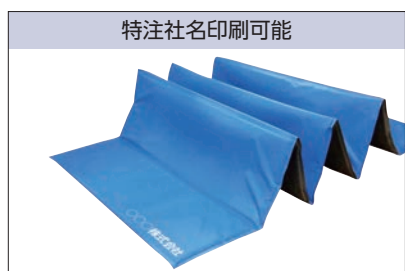

特注社名印刷可能

※特注社名印刷に関しては、お問い合わせ下さい。



簡易養生として



脚立使用時に

商品名	品番	厚み(mm)	幅(mm)	長さ(mm)	入数(枚)	出荷ロット(ケース)	参考価格(1枚)
パタパタソフト	N59-001	5	690	1850	4	1	¥10,660
パタパタハード	N59-002	5	690	1850	5	1	¥10,660

基礎
ハツリ
ノ口止め
コンクリート養生
その他

すべてのジャンルに対応できる養生材

当てぶとん

用途

床・廊下・搬入物の養生
リフォーム・メンテナンス・引越し現場にて

特長

- 場所を取らず、あらゆる箇所に対応します。
- 毛布と違い埃が立ちにくいので、長期間ご利用頂けます。
- 厚みは約10mm(押し約2mm)です。

材質

- 表地:ポリエステル100%、中綿:ポリエステル100%、裏地:テトロンコットン

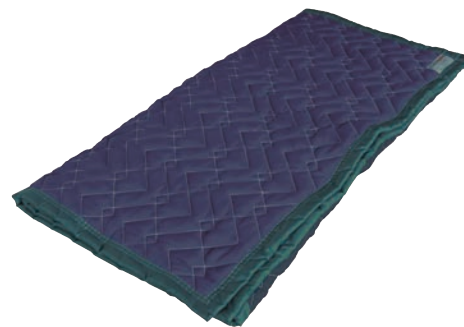

使用例

拡大図

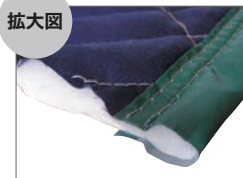

商品名	品番	厚み(mm)	幅(mm)	長さ(mm)	入数(枚)	出荷ロット(枚)	参考価格(1枚)
当てぶとん	N62-001	約10	約900	約1800	1	10	¥ 3,780
	N62-002	約10	約1200	約2400	5	混載50	¥ 6,760
	N62-003	約10	約1350	約2400	5		¥ 7,640
	N62-004	約10	約1500	約2400	4		¥ 8,540
	N62-005	約10	約1800	約2400	3		¥10,320
	N62-006	約10	約2100	約2400	3		¥12,080

※1200mm幅~2100mm幅は混載可能です。

テープ
養生テープ
防水/気密テープ
その他

安全用品
H鋼
コーナー/壁
安全テープ
段差スロープ
安全標識類
その他

現場備品
袋類
現場PRシート
マスク
ポリブルーシート/防災類
その他

搬入/引越し

梱包資材

すべり知らず！

あてぶとんノンスリップタイプ

エムエフ株式会社

用途 床・廊下など作業時や工具の置き場など

特長

- 裏面にノンスリップ加工を施しております。
- 脚立の下に敷いても、人が踏んでもすべりにくくなっています。
- 建具やキッチンに掛けてもズレ落ちにくいです。

材質

- 表地:不織布 中綿:再生化学繊維
- 裏地:PVC

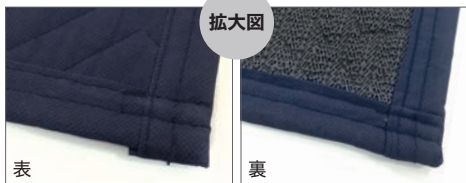

商品名	品番	幅(mm)	長さ(mm)	入数(枚)	出荷ロット(枚)	参考価格(1枚)
あてぶとんノンスリップタイプ	N62-021	900	900	10	10	¥2,000
	N62-022	900	1800	10	10	¥2,960
	N62-023	1200	2400	10	10	¥5,040

生地が丈夫で繰返し使用できる、ノンスリップマット

ふどうマット

エムエフ株式会社

用途 床・廊下などの作業時や工具の置き場など

特長

- 裏面のノンスリップ加工により、建具・キッチンなどに掛けても、ズレにくくなっております。
- 表地がポリエステル生地になっており、不織布タイプと比べ、摩耗性に優れておりますので繰返しの利用が可能です。

材質

- 表地:ポリエステル 裏地:塩化ビニル



商品名	品番	幅(mm)	長さ(mm)	入数(枚)	出荷ロット(ケース)	参考価格(1枚)
ふどうマット	N62-031	900	1800	10	1	¥4,080

※出荷ロットに満たない場合は、送料がかかりますのでご了承ください。
 ※北海道・沖縄・離島地区へのお届けにつきましては、配送料のご負担をお願いしております。

内装

枠・柱

床ボード

床ロール品

床/壁/EV

階段/上がり框

玄関ドア

日除け

リフォーム/
メンテナンス

現場美化用品

外装

下地合板

サイディング・
屋根

住宅廻り

玄関・共用廊下

外部床/敷板

足場

基礎

ハツリ

ノロ止め

コンクリート
養生

その他

テープ

養生テープ

防水/
気密テープ

その他

安全用品

H鋼

コーナー/壁

安全テープ

段差スロープ

安全標識類

その他

現場備品

袋類

現場PRシート

マスク

ポリブルーシート/
防災類

その他

搬入/引越し

梱包資材

内装
枠・柱
床 ボード
床 ロール品
床/壁/EV
階段/上がり框
玄関ドア
日除け
リフォーム/メンテナンス
現場美化用品

外装
下地合板
サイディング・屋根
住宅廻り
玄関・共用廊下
外部 床/敷板
足場

基礎
ハツリ
ノロ止め
コンクリート養生
その他

テープ
養生テープ
防水/気密テープ
その他

安全用品
H鋼
コーナー/壁
安全テープ
段差スロープ
安全標識類
その他

現場備品
袋類
現場PRシート
マスク
ポリ/ブルーシート/防災類
その他

搬入/引越し

梱包資材

簡単施工の間仕切りカーテン

リフォームカーテン

エムエフ株式会社

用途 間仕切り

特長

- 床や天井を傷付ける事なく、部屋や廊下の間仕切りに使用できます。
- 中央部のファスナーにて、出入りすることができます。

材質

- カーテン:ポリエチレン
- 支柱:伸縮スチール製



カーテン

支柱

寸法図

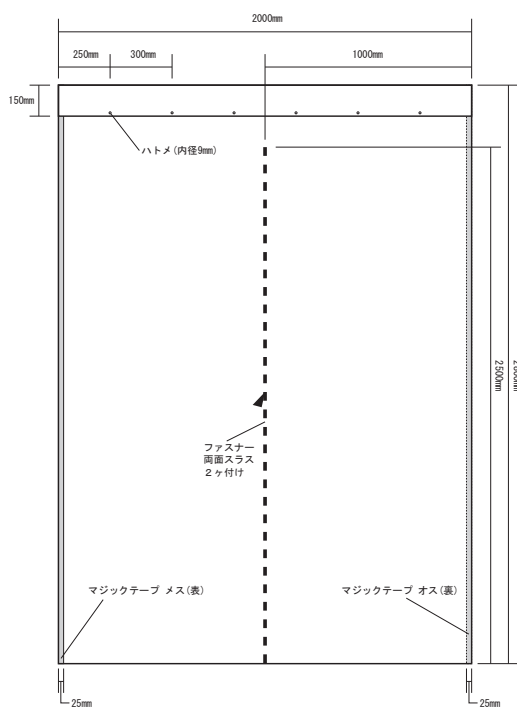

ピッタリフィットしてゴミやホコリが入ってきません



施工手順

Step1

スッポリ



カーテンの袋部分にスタンドの頭をを入れます

Step2

カチカチ



安全ロックボタンを押しながらバーを上へ

Step3

クルクル



天井に到達したらバーを回転させ、定着するまで微調整します



3本とも同じ方法で設置していきます

完成!!

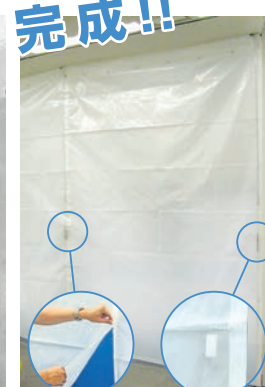

ファスナー付きで開閉可能

マジックテープで連結可能

商品名	品番	規格(mm)	入数	出荷ロット	参考価格(1セット)
リフォームカーテン	N63-001	支柱:高さ1600~2900 カーテン:幅2000×高さ2800	支柱:3本 カーテン:2枚	1セット	¥49,400

※価格表示はすべて税抜き価格です。

伸縮自在!

突っ張りスタンド

株式会社 光

用途

天井作業の補助
荷物の固定
家具止め
仮設柱

特長

■リフォームや現場での作業で、仮止め・接着・圧着などいろいろな用途に使える便利ツールです。また、作業ツールとしてだけでなく、トラックや車の荷台の仕切りツールとしても使えます。

商品名	品番	パイプ径(mm)	長さ(mm)	入数(本)	出荷ロット(ケース)	参考価格(1本)
突っ張りスタンドKTSD-125	N65-001	29φ	750~1250	12	1	¥5,980
突っ張りスタンドKTSD-250	N65-002	29φ	1450~2500	9	2	¥6,940
突っ張りスタンドKTSD-290	N65-003	29φ	1600~2900	6	2	¥7,200
突っ張りスタンドKTSD-390	N65-004	29φ	2100~3900	6	2	¥9,700

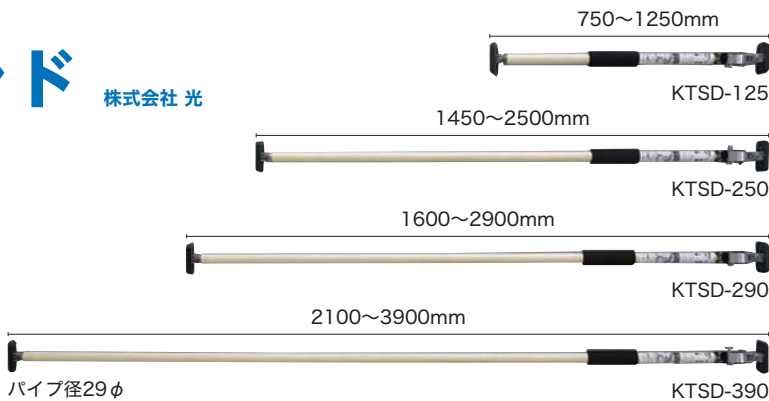

拡大図



取り替え先端パーツ

突っ張りスタンド用パーツ

株式会社 光

特長

■取り替え先端パーツを使ってより強固に固定することができます。
■KTCP-29は養生シートを固定できるピンが付属しています。

※上部用・下部用があります。(右図参照)
※別途運賃が必要になります。お問い合わせ下さい。

KTCP-29



商品名	品番	サイズ(mm)	入数	出荷ロット(ケース)	参考価格
KTK-100	N65-011	98×41	10セット	1	¥990/セット
KTB-200A	N65-012	200×68×15	6個	1	¥ 940/個
KTB-201B	N65-013	200×68×15	6個	1	¥ 940/個
KTB-350A	N65-014	350×34×17	6個	1	¥ 1,740/個
KTCP-29	N65-015	ピン×4ヶ・クリップ29φ用×2ヶ・26~29φ用(レール部兼用)×2ヶ	6セット	1	¥800/セット

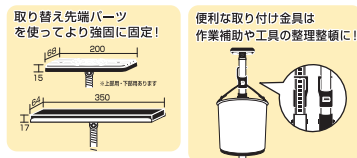

変幻自在のドアレバーカバー

ドアレバーカバーブルー

エムエフ株式会社

用途

ドアレバーの保護

特長

■ドアノブにはめるだけのワンタッチ取付けで簡単に養生できます。
■ミシン目に沿ってカットすれば、カバーできる幅が広がります。

材質

■発泡ポリエチレン

拡大図

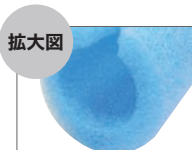

施工手順

Step1



ドアノブにはめるだけ!ワンタッチ取付けで簡単に養生します。

Step2



ドアノブの大きさは様々。カバーの大きさが合わない時は…

Step3



ミシン目に沿ってカットすればしきり目のドアノブにも対応します!

Step4



養生テープをとめて施工完了! ドアレバーを傷から守ります。

断面図

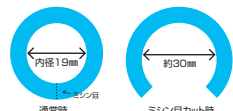

商品名	品番	厚み(mm)	内径(mm)	長さ(mm)	入数(個)	出荷ロット(個)	参考価格(1個)
ドアレバーカバーブルー	N66-021	7	19	200	70	70	¥270

※出荷ロットに満たない場合は、送料がかかりますのでご了承ください。
※北海道・沖縄・離島地区へのお届けにつきましては、配送料のご負担をお願いしております。

内装

枠・柱
床ボード
床ロール品
床/壁/EV
階段/上がり框
玄関ドア
日除け
リフォーム/メンテナンス
現場美化用品

外装

下地合板
サイディング・屋根
住宅廻り
玄関・共用廊下
外部床/敷板
足場

基礎

ハツリ
ノロ止め
コンクリート養生
その他

テープ

養生テープ
防水/気密テープ
その他

安全用品

H鋼
コーナー/壁
安全テープ
段差スロープ
安全標識類
その他

現場備品

袋類
現場PRシート
マスク
ポリブルーシート/防災類
その他

搬入/引越し

梱包資材

内装
枠・柱
床ボード
床ロール品
床/壁/EV
階段/上がり框
玄関ドア
日除け
リフォーム/メンテナンス
現場美化用品

収納も楽々。組立て式シューズボックス

クツクツボウシ

エムエフ株式会社

用途

リフォーム現場の靴入れに
新築現場、モデルルームのスリッパ入れに
レジャーやイベントに

特長

- 土台1枚+棚板6枚のセットになっています。
- 最大6足まで靴を収納できます。
- 組立て式の為、不要時はコンパクトに収納可能です。
- 持ち運びが容易で、繰返し使用できます。
- 角はR加工処理しておりますので安全です。

材質

- ポリプロピレン



※写真のゴムは付属品ではありません。

外装
下地合板
サイディング・屋根
住宅廻り
玄関・共用廊下
外部床/敷板
足場

基礎
ハツリ
ノ口止め
コンクリート養生
その他

テープ
養生テープ
防水/気密テープ
その他

安全用品
H鋼
コーナー/壁
安全テープ
段差スロープ
安全標識類
その他

現場備品
袋類
現場PRシート
マスク
ポリブルーシート/防災類
その他

搬入/引越し

梱包資材

現場の整理整頓に



引越し・リフォームの現場に



レジャーやイベントなどの収納に



商品名	品番	高さ(mm)	幅(mm)	奥行(mm)	入数(セット)	出荷ロット(セット)	参考価格(1セット)
クツクツボウシ	N68-001	895	390	310	1	3	¥11,200

コンパクトに収納して現場もスッキリ

現場のメイクボックス

エムエフ株式会社

用途

現場美化に

特長

- 繰返し利用できます。
- 素材が軽く持ち運びが容易です。
- 整理整頓できるので、現場美化に最適です。

材質

- ポリプロピレン

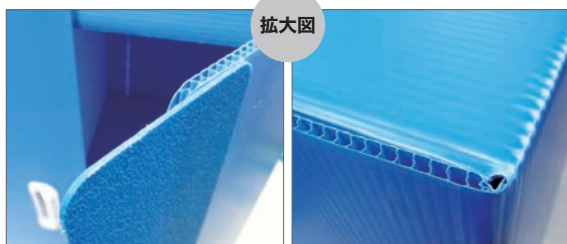

商品名	品番	幅(mm)	高さ(mm)	奥行(mm)	出荷ロット(台)	参考価格(1台)
現場のメイクボックス	N69-001	430	695	325	1	¥38,600

※価格表示はすべて税抜き価格です。

下地合板の防水養生材

楽貼 (らくばり) エムエフ株式会社

用途 床下地合板の養生

特長

- 重ね合わせの密着性がよく、浸水を防ぎます。
- 床下地合板の養生にご利用ください。
- 床パネルが水を含んでいる場合は、完全に乾かしてから楽貼を施工して下さい。
- 重ねしろが充分でないと水浸入の原因になります。
雨が降りそうな時節等は、ガムテープなどで重ねしろ部分を補強して下さい。
- 保存に際しては直射日光、暖房機器などの熱源を避け冷暗所に保管して下さい。
- 電気絶縁用にはご使用になれません。
- 床仕上材の施工前に楽貼をはがして下さい。

材質

- ポリエチレンフィルム



正巻きは
2人で貼ります

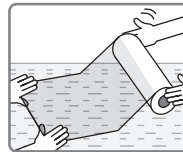

逆巻きは
1人で貼れます

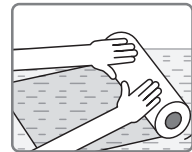

拡大図

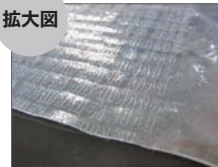

商品名	品番	幅(mm)	長さ(m)	入数(本)	出荷ロット(ケース)	参考価格(1本)
楽貼(正巻き)	G01-001	1000	30	4	1	¥9,340
楽貼(逆巻き)	G01-002	1000	30	4	1	¥9,340

※逆巻き(押し張り)と正巻き(引き張り)があります。ご注文の際は明記願います。

滑りにくく、安心して作業ができる

フェイスガード エムエフ株式会社

用途 床下地合板の養生

特長

- フェイスガードは、ポリエチレン系フィルムを基材とし、アクリル系の粘着剤を塗布した床養生シートです。
- 気密性・防水性・粘着性に優れ、施工中の床合板を土足の汚れや雨などから守ります。
- 建築時も安心して作業が出来るようにエンボス加工を施しています。
- フローア材を貼る際に、木くずやゴミなども一緒に取り除く事ができます。

材質

- ポリエチレンフィルム

拡大図

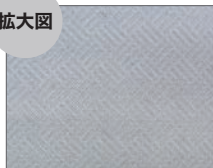

逆巻きは
1人で貼れます

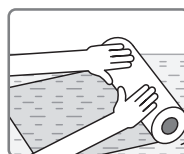

商品名	品番	幅(mm)	長さ(m)	入数(本)	出荷ロット(ケース)	参考価格(1本)
フェイスガード(逆巻き)	G02-001	1000	30	4	1	¥7,340

※出荷ロットに満たない場合は、送料がかかりますのでご了承ください。
※北海道・沖縄・離島地区へのお届けにつきましては、配送料のご負担をお願いしております。

内装

枠・柱

床ボード

床ロール品

床/壁/EV

階段/上がり框

玄関ドア

日除け

リフォーム/
メンテナンス

現場美化用品

外装

下地合板

サイディング・
屋根

住宅廻り

玄関・共用廊下

外部床/敷板

足場

基礎

ハツリ

ノ口止め

コンクリート
養生

その他

テープ

養生テープ

防水/
気密テープ

その他

安全用品

H鋼

コーナー/壁

安全テープ

段差スロープ

安全標識類

その他

現場備品

袋類

現場PRシート

マスク

ポリブルーシート/
防災類

その他

搬入/引越し

梱包資材

内装
枠・柱
床ボード
床ロール品
床/壁/EV
階段/上がり框
玄関ドア
日除け
リフォーム/メンテナンス
現場美化用品

外装
下地合板
サイディング・屋根
住宅廻り
玄関・共用廊下
外部床/敷板
足場

基礎
ハツリ
ノ口止め
コンクリート養生
その他

テープ
養生テープ
防水/気密テープ
その他

安全用品
H鋼
コーナー/壁
安全テープ
段差スロープ
安全標識類
その他

現場備品
袋類
現場PRシート
マスク
ポリ/ブルーシート/防災類
その他

搬入/引越し

梱包資材

床下地合板のはっすい養生システム

スプレー式はっすい養生剤

用途 床下地合板の撥水養生

特長

- 木の呼吸を妨げない浸透塗膜型の撥水剤を蓄圧式スプレーで噴霧塗布するだけの簡単施工。床下地合板を黒シミや木割れから守ります。
- 接着剤の使用にも影響せず、本剤を剥がさずに本床施工が可能です。
- 急な雨に対する床下地合板の養生です。作業後は、ブルーシートなどで通常通り養生して下さい。
- 施工は床下地合板が乾いた状態で行って下さい。



撥水剤10L



DXスプレー(ロート付)

撥水効果:約2ヶ月間 作業時間短縮!
安心・安全 **F☆☆☆☆取得** 塗布後すぐに物が置ける

材質

■撥水剤=水性エマルジョン

撥水剤	
標準塗布面積	10L=約132m ² /6L=約80m ²
使用期限	開封・未開封に関係なく、製造日より10ヶ月
乾燥時間	夏季:15~25分
	冬季:20~30分 完全乾燥2日間



使用例

商品名	品番	セット内容	参考価格(1セット)
はっすい剤 10L DXセット SOA10-DX	G32-001	撥水剤10L+DXスプレー(ロート付)	別途ご相談
はっすい剤 6L DXセット SOA06-DX	G32-002	撥水剤 6L+DXスプレー(ロート付)	別途ご相談
DXスプレー(ロート付) SOA-5R	G32-003	DXスプレー(ロート付)単品	別途ご相談
はっすい剤 10L SOA-HJR10	G32-011	撥水剤 10L 単品	別途ご相談
はっすい剤 6L SOA-HJR06	G32-012	撥水剤 6L 単品	別途ご相談

※別途運賃が必要となります。お問い合わせ下さい。

強くても軽く耐久性のある外壁下地材

シットール エムエフ株式会社

用途 外壁下地材

特長

- 透湿性に優れ、壁内部の湿気を排出し結露を防止します。
- 素材はポリエチレンフィルムとポリエステル不織布で、雨水等から家を守ります。
- 冷気の流入を防ぎ、断熱材の効果を十二分に発揮させ、室内の温度を保持します。
- 通常は「防風・防水・透湿シート シットール」の印刷入りとなっております。

材質

■不織布+フィルム

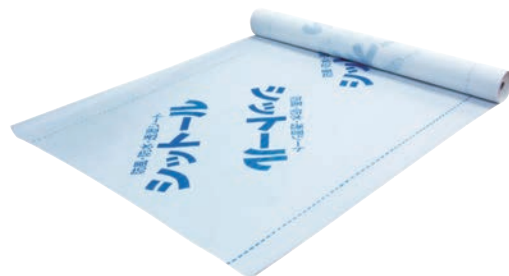

拡大図



使用例

特注印刷可能

■版内容: ロゴマーク、特殊文字も取り扱い可能です。 ※内容やサイズによって価格変動しますので、別途ご相談下さい。

■内容の確認に関して:
印刷内容(版)については、レイアウト校正を確認していただいております。正式発注とさせていただきます。

■印刷対応色

黒	オレンジ	緑
赤	青	

※初回のみ別途版代がかかります。

商品名	厚み	巾	長さ	色	入数	出荷ロット
シットール特注印刷	0.17mm	1000mm	50m	白	2本	50本
	0.17mm	1000mm	100m	白	2本	25本

シットール使用による通気層工法

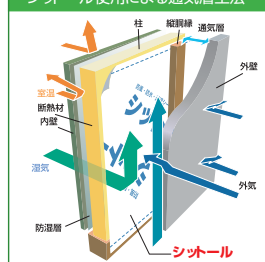

■シットール性能表

試験項目	JIS A 6111-2016 (新JIS)	シットール
	透湿防水シートB	
透湿性 (M _v -Pa/L/g)	0.13以下	0.13以下
結露防止性	室内20℃湿度60%、外気5℃で結露しないこと	結露は認められなかった
防水性 (kPa)	10以上	34以上
引張強度 (N/5cm)	縦横 100以上	150以上 100以上
つり針保持強さ (N)	縦横 27以上	30以上 27以上
発火性	発火しないこと	試験開始から終了まで発火は認められなかった
防風性 (5/100cc)	10以上	10以上

※上記の仕様で製造しています。

商品名	品番	幅(mm)	長さ(m)	入数(本)	出荷ロット(本)	参考価格(1本)
シットール50	G03-011	1000	50	2	10	¥ 6,940
シットール100	G03-021	1000	100	2	10	¥13,860

※価格表示はすべて税抜き価格です。

多層構造水切シート

ラミテクト水切シート

セーレン株式会社

用途 サッシ・笠木・軒の防水

特長

- 優れた防水性(独自の止水加工と特殊4層構造により抜群の釘穴止水効果を発揮します)。
- 超軽量(アスファルトやゴムタイプの約1/4の重量)で作業性もUPします。
- 簡単にカットや曲げ加工が可能です。
(夏場の熱変形や冬場の低温硬化はありません)
- ゴムやアスファルト・塩ビを使用しておらず焼却しても悪臭や有毒ガスの発生がありません。

材質

- 表面:ポリエチレンフィルム 裏面:不織布

拡大図

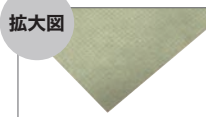

裏面

拡大図

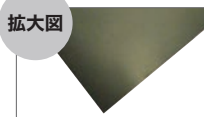

表面

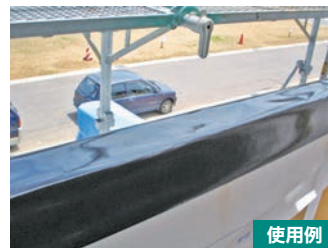
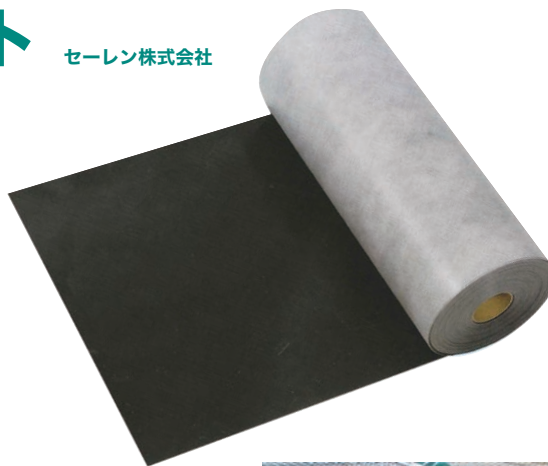

使用例

商品名	品番	幅(mm)	長さ(m)	入数(本)	出荷ロット(本)	参考価格(1本)
ラミテクト水切シート	G06-021	330	40	3	9	¥11,340

呼吸するモルタル下地材

モルタルラミテクト

セーレン株式会社

用途 外壁下地材

特長

- 壁の中の湿気を逃がし、結露による腐食を防ぎます。
透湿性はアスファルトフェルト20kgに比べ約70倍以上あります。
- 外部からの水の浸入には防水層の役割を果たし、住まいの耐久性を向上させます。
施工時には構造材や断熱材を雨などから守ります。
- 住まいの保温効果を高め、断熱施工の効果をよりいっそう向上させます。
- アルカリ性の強いモルタルに、優れた耐久性があります。
モルタルとのなじみが良く、密着性に優れています。
- 軽量で持ち運びが楽です。
(重量はアスファルトフェルト20kgの約1/4)
- 柔軟性に優れ、曲げ加工にも容易です。
- 強度に優れ、破れにくくなっています。
- 透明感があり、下地が見やすくなっています。

材質

- 特殊不織布+透湿フィルム+不織布



使用例

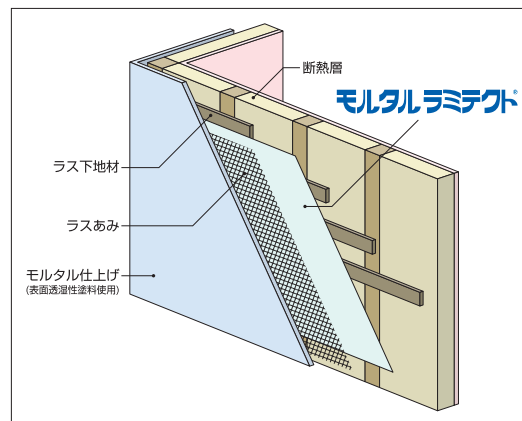

商品名	品番	幅(mm)	長さ(m)	入数(本)	出荷ロット(本)	参考価格(1本)
モルタルラミテクト	G06-031	1000	25	2	10	¥10,660

※出荷ロットに満たない場合は、送料がかかりますのでご了承ください。
※北海道・沖縄・離島地区へのお届けにつきましては、配送料のご負担をお願いしております。

内装

枠・柱

床ボード

床ロール品

床/壁/EV

階段/上がり框

玄関ドア

日除け

リフォーム/
メンテナンス

現場美化用品

外装

下地合板

サイディング・
屋根

住宅廻り

玄関・共用廊下

外部床/敷板

足場

基礎

ハツリ

ノロ止め

コンクリート
養生

その他

テープ

養生テープ

防水/
気密テープ

その他

安全用品

H鋼

コーナー/壁

安全テープ

段差スロープ

安全標識類

その他

現場備品

袋類

現場PRシート

マスク

ポリブルーシート/
防災類

その他

搬入/引越し

梱包資材

内装
枠・柱
床ボード
床ロール品
床/壁/EV
階段/上がり框
玄関ドア
日除け
リフォーム/ メンテナンス
現場美化用品

[高耐久遮熱型] 透湿防水シート

ラミテクトプレミアムサーモ

セーレン株式会社

用途 外壁下地材

特長

- フィルムに含まれ、外気に触れにくい無数のアルミ粒子が熱線をカットし高い遮熱性能を長期間持続させます。
- 様々な環境に適應する透湿・防水機能があります。

材質

- ポリエステル+ポリエチレン+アルミ(複合素材)

透湿性能

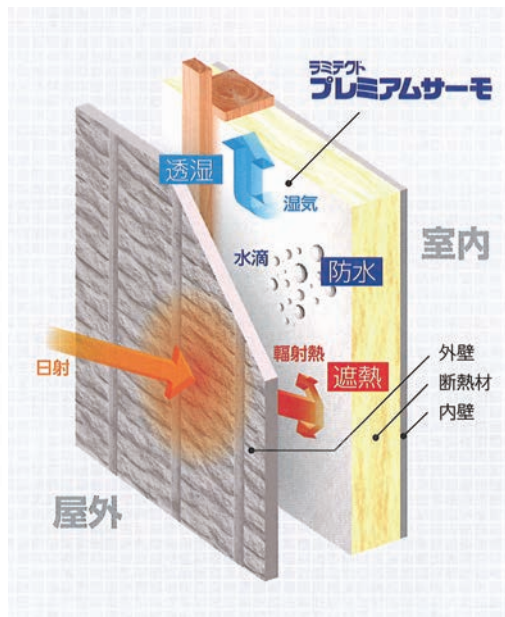
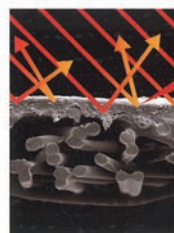
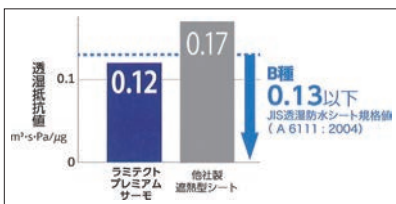

防水性能

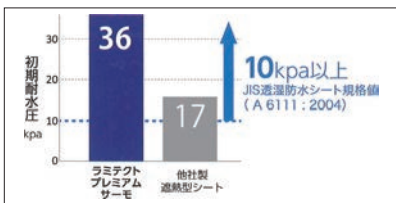

商品名	品番	幅(mm)	長さ(m)	入数(本)	出荷ロット(本)	参考価格(1本)
ラミテクトプレミアムサーモ	G06-011	1000	50	2	10	¥21,400

外装
下地合板
サイディング・屋根
住宅廻り
玄関・共用廊下
外部床/敷板
足場

基礎
ハツリ
ノロ止め
コンクリート養生
その他

テープ
養生テープ
防水/気密テープ
その他

透湿・防水・遮熱シート

デュポンタイベック®

デュポン™

用途 通気層工法における外壁下地材

特長

- 優れた防水性で外部から水の浸入を許しません。
- 軽く強いので施工も簡単です。
- 結露を防ぎ、断熱材を乾燥させます。
- 壁・屋根から侵入する熱を効果的に反射させます。(タイベック®シルバー)

材質

- 高密度ポリエチレン不織布

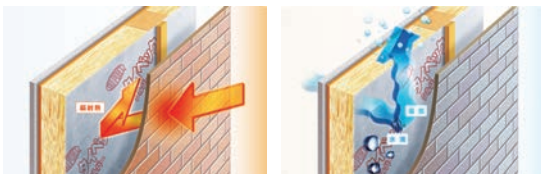

拡大図



タイベック®シルバー

商品名	品番	幅(m)	長さ(m)	入数(本)	出荷ロット(本)	参考価格(1本)
タイベック®シルバー	G07-011	1	50	1	1	¥39,000
タイベック®シルバー	G07-012	3	40	2	2	¥75,000

安全用品
H鋼
コーナー/壁
安全テープ
段差スロープ
安全標識類
その他

現場備品
袋類
現場PRシート
マスク
ポリブルーシート/防災類
その他

搬入/引越し

梱包資材

※価格表示はすべて税抜き価格です。

透湿ルーフィング材

ルーフラミテクト

セーレン株式会社

用途 屋根下地材

特長

- アスファルトルーフィングの200倍以上の透湿性をもちます。

材質

- ポリエステル+ポリエチレン+ポリプロピレン (複合素材)

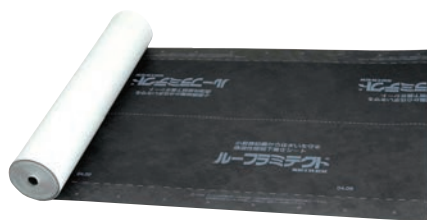

拡大図

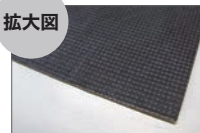

商品名	品番	幅(mm)	長さ(m)	入数(本)	出荷ロット(本)	参考価格(1本)
ルーフラミテクト	G06-041	1000	40	2	2	¥40,000

遮熱型透湿ルーフィング材

ルーフラミテクトRX

セーレン株式会社

用途 屋根下地材

特長

- 屋根裏結露を守る為の遮熱型透湿ルーフィング材です。
- 特殊遮熱加工で屋根の熱を遮ります。
- アスファルトルーフィングの200倍以上の透湿性をもちます。
- 当社独自の止水加工で雨水をシャットアウトします。
- 足元をサポートし、作業効率向上に貢献します。
- ホルムアルデヒドを屋外に素早く放出します。

材質

- ポリエステル+ポリエチレン+ポリプロピレン+アルミ(複合素材)



使用例

商品名	品番	幅(mm)	長さ(m)	色	入数(本)	出荷ロット(本)	参考価格(1本)
ルーフラミテクトRX	G06-042	1000	40	白	2	2	¥43,400

ルーフラミテクト®RXの遮熱性

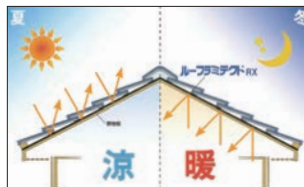
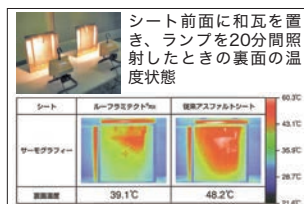

屋根下地の透湿防水シートに放射熱を反射する遮熱機能を付与したルーフラミテクト®RXを用いることで、夏は熱の侵入を防ぎ冬は屋内の熱を逃しません。

下屋養生材の新定番

下屋 守 (げや まもる)

エムエフ株式会社

特長

- ゴムスポンジを使用している為、ガルバリウム鋼板等へのなじみがよく、傷防止に最適です。
- 表面にノンスリップシートを貼り合わせており滑りにくいです。
- 発泡ポリエチレン+ゴムスポンジが落下物の衝撃から下屋を守ります。

材質

- ノンスリップシート+発泡ポリエチレン+ゴムスポンジ 三層構造

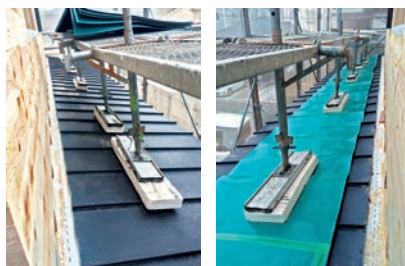

施工前

施工後

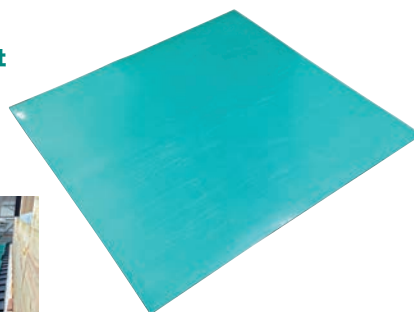

※商品の特性上、シワが発生致します。
※受注生産品の為、納期がかかります。

拡大図



商品名	品番	厚み(mm)	幅(mm)	長さ(mm)	入数(枚)	出荷ロット(枚)	参考価格(1枚)
下屋 守	G09-001	7	980	1000	10	10	¥9,740

※出荷ロットに満たない場合は、送料がかかりますのでご了承ください。
※北海道・沖縄・離島地区へのお届けにつきましては、配送料のご負担をお願いしております。

内装

- 枠・柱
- 床ボード
- 床ロール品
- 床/壁/EV
- 階段/上がり框
- 玄関ドア
- 日除け
- リフォーム/メンテナンス
- 現場美化用品

外装

- 下地合板
- サイディング・屋根
- 住宅廻り
- 玄関・共用廊下
- 外部床/敷板
- 足場

基礎

- ハツリ
- ノ口止め
- コンクリート養生
- その他

テープ

- 養生テープ
- 防水/気密テープ
- その他

安全用品

- H鋼
- コーナー/壁
- 安全テープ
- 段差スロープ
- 安全標識類
- その他

現場備品

- 袋類
- 現場PRシート
- マスク
- ポリブルーシート/防災類
- その他

搬入/引越し

梱包資材

内装
枠・柱
床ボード
床ロール品
床/壁/EV
階段/上がり框
玄関ドア
日除け
リフォーム/メンテナンス
現場美化用品

外装
下地合板
サイディング・屋根
住宅廻り
玄関・共用廊下
外部床/敷板
足場

基礎
ハツリ
ノロ止め
コンクリート養生
その他

テープ
養生テープ
防水/気密テープ
その他

安全用品
H鋼
コーナー/壁
安全テープ
段差スロープ
安全標識類
その他

現場備品
袋類
現場PRシート
マスク
ポリブルーシート/防災類
その他

搬入/引越し

梱包資材

住宅周りの泥除け用養生材

PPシート エムエフ株式会社

用途 住宅周りの養生

特長

- 透水性があり、水たまりができてにくくなっています。
- 土の上では見つかりにくいクギやビスなどの回収を容易にします。
- 住宅周りに敷いて、クツの泥汚れを防ぎます。
- 先行足場を組む前に養生します。軽いので、たる木などで固定して下さい。

材質

- ポリプロピレン



使用例

拡大図

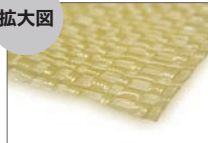

ベージュ

拡大図

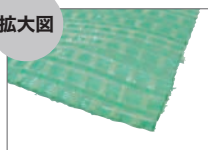

グリーン

拡大図

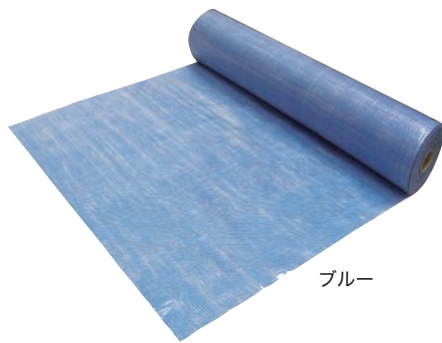
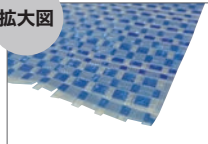

ブルー

商品名	品番	幅(mm)	長さ(m)	色	入数(本)	出荷ロット(本)	参考価格(1本)
PPシート	G10-011	1000	50	ベージュ	2	4	¥10,000
	G10-021	1000	100	ベージュ	1	2	¥18,000
	G10-022	1000	100	グリーン	1	2	¥22,000
	G10-023	1000	100	ブルー	1	2	¥22,000

※50m巻のグリーン・ブルーをご希望の場合は、別途ご相談ください。

ポリプロピレン製の養生シート固定具

マルチロック

用途 PPシートの固定具

特長

- 現場基礎周りに使用するPPシートや人工芝に突き刺して固定します。

材質

- ポリプロピレン



使用例

商品名	品番	幅(mm)	長さ(mm)	入数(個)	出荷ロット(個)	参考価格(1個)
マルチロック	G11-011	110	130	800	4000	¥50

※価格表示はすべて税抜き価格です。

見栄え良く、水はけがいい養生材

人工芝

用途

単管足場の下・玄関アプローチ部分・ベランダなどの屋外養生

特長

- 鮮やかな緑色が現場に清潔感を与えます。
- 緩衝性が高く、基礎周りの泥がよく落ちます。

材質

- ポリオレフィン系樹脂

拡大図

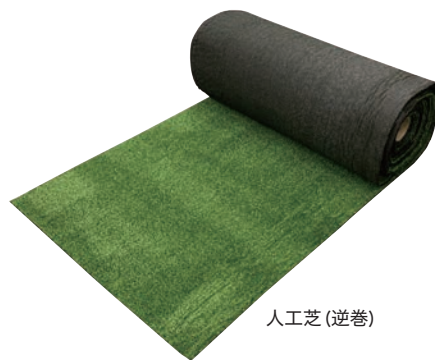

人工芝 (逆巻)



使用例

逆巻きは転がして敷けます

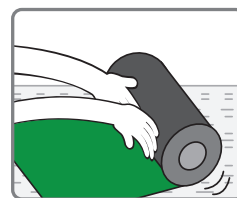

商品名	品番	幅(mm)	長さ(m)	入数(本)	出荷ロット(本)	参考価格(1本)
人工芝(逆巻)	G12-012	910	20	1	1	¥24,000
人工芝(逆巻)	G12-022	910	25	1	1	¥30,000

防草・防塵・防砂対策に

グランドバリアクロス

用途

耕作放棄地・遊休地等の除草・雑草対策に
住宅廻りの雑草抑制
未整備地などの防塵・防砂対策

特長

- 透水性能:約5cm間隔に特殊繊維を使用して、水抜けを促進させています。
- 雑草の抑制:遮光率を高くしている事で、雑草の生育を抑えます。
- 高い耐候性:織物の繊維に紫外線劣化防止剤を添加している為、長期間の使用が可能。
- ライン入り:約20cm間隔でラインが入っており杭打ち・重ね合わせの目安になります。

材質

- ポリプロピレン

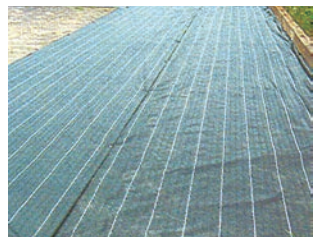

使用例

商品名	品番	厚み(mm)	幅(mm)	長さ(m)	入数(本)	出荷ロット(本)	参考価格(1本)
グランドバリアクロス(GBC-3)	G13-001	0.5	1000	50	1	5	¥17,860

※出荷ロットに満たない場合は、送料がかかりますのでご了承ください。
※北海道・沖縄・離島地区へのお届けにつきましては、配送料のご負担をお願いしております。

内装

- 枠・柱
- 床ボード
- 床ロール品
- 床/壁/EV
- 階段/上がり框
- 玄関ドア
- 日除け
- リフォーム/メンテナンス
- 現場美化用品

外装

- 下地合板
- サイディング・屋根
- 住宅廻り
- 玄関・共用廊下
- 外部床/敷板
- 足場

基礎

- ハツリ
- ノロ止め
- コンクリート養生
- その他

テープ

- 養生テープ
- 防水/気密テープ
- その他

安全用品

- H鋼
- コーナー/壁
- 安全テープ
- 段差スロープ
- 安全標識類
- その他

現場備品

- 袋類
- 現場PRシート
- マスカー
- ポリブルーシート/防災類
- その他

搬入/引越し

梱包資材

内装
枠・柱
床ボード
床ロール品
床/壁/EV
階段/上がり框
玄関ドア
日除け
リフォーム/ メンテナンス
現場美化用品

エントランスや共用廊下などの養生に適しています

パンチカーペット (CPS-705)

用途 業務用施設、及び一般家庭、ホテル、学校、病院など幅広い用途に

特長

■再生PET繊維を使用しています。

材質

■ポリプロピレン+PET

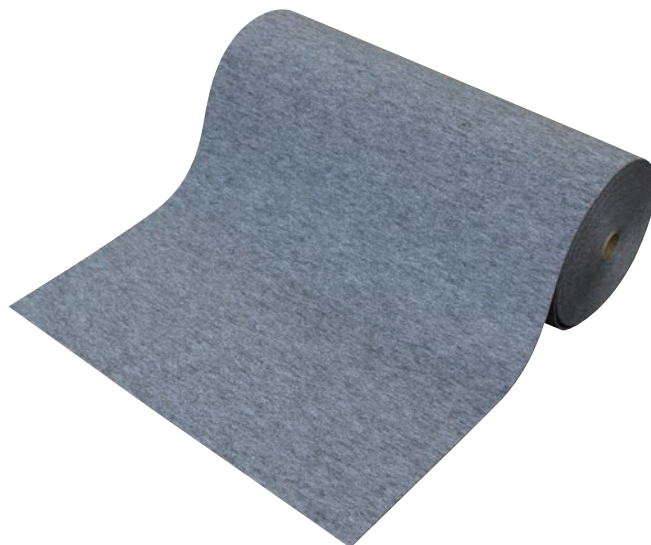

外装
下地合板
サイディング・屋根
住宅廻り
玄関・共用廊下
外部床/敷板
足場

基礎
ハツリ
ノ口止め
コンクリート養生
その他

商品名	品番	幅(mm)	長さ(m)	出荷ロット(本)	参考価格(1本)
CPS-705	G14-031	910	30	1	¥42,800
	G14-041	1820	30	1	¥85,600

耐候性に優れたクッションマット

ブルーガード エムエフ株式会社

用途

建築・リフォーム・引越し現場の屋内外の床養生・玄関ポーチの養生
選挙・災害時の体育館の養生など

特長

- 塩ビ製のシートに比べて非常に軽く、持ち運びしやすいです。
- 表面に強力なフィルムを貼っている為、手では切れないほど丈夫で長持ちします。
繰り返し使用に耐えます。
- 裏面に発泡のクッション材が付いていますので緩衝性があり、石や砂などの擦り傷から床材を守ります。
- 耐水性がありますので屋外・屋内を問わず、ご利用頂けます。
※防水処理を施した箇所では、雨の日滑る恐れがあります。

材質

- 表面：ポリエチレン
- 裏面：発泡ポリエチレン

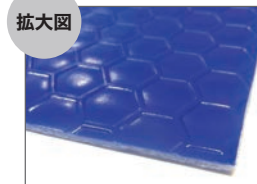
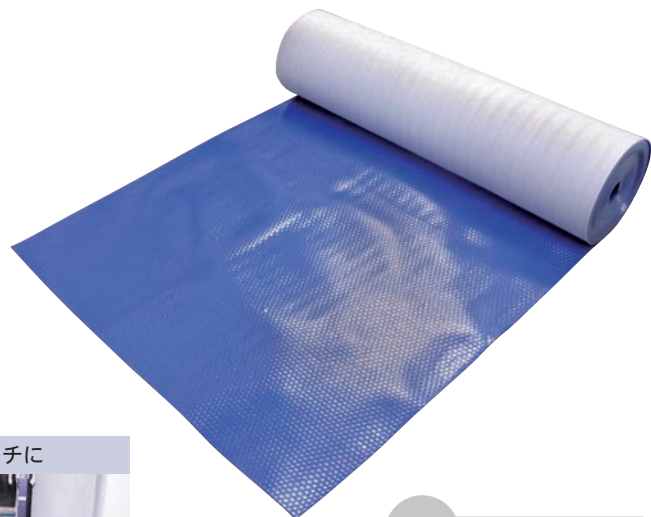

テープ
養生テープ
防水/気密テープ
その他

安全用品
H鋼
コーナー/壁
安全テープ
段差スロープ
安全標識類
その他

現場備品
袋類
現場PRシート
マスク
ポリブルーシート/防災類
その他

搬入/引越し

梱包資材

商品名	品番	厚み(mm)	幅(mm)	長さ(m)	入数(本)	出荷ロット(本)	参考価格(1本)
ブルーガード	G17-001	3	1000	20	2	2	要問合せ

※価格表示はすべて税抜き価格です。

住宅周り・ベランダ養生材

エンビシート

エムエフ株式会社

用途

住宅周り・玄関・ベランダなどの屋外床養生
選挙投票所の床養生に

特長

- 自重があるので風でめくれ上がりにくく、しっかりとなじみます。
- 加重に耐える頑強性と、衝撃に耐える緩衝性・柔軟性を兼ね備えています。
- 厚み・色・エンボスなどで種類があり、現場の状況や環境に応じて柔軟に対応できます。
- 水を通しませんので、建築現場だけでなく選挙・災害時の体育館の床なども利用できます。

材質

- 塩化ビニール

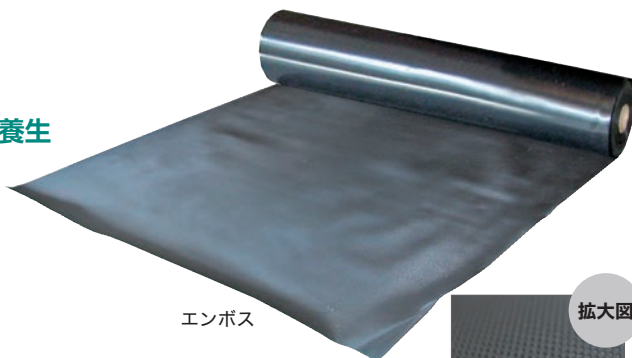

エンボス

拡大図



平ツヤ

拡大図

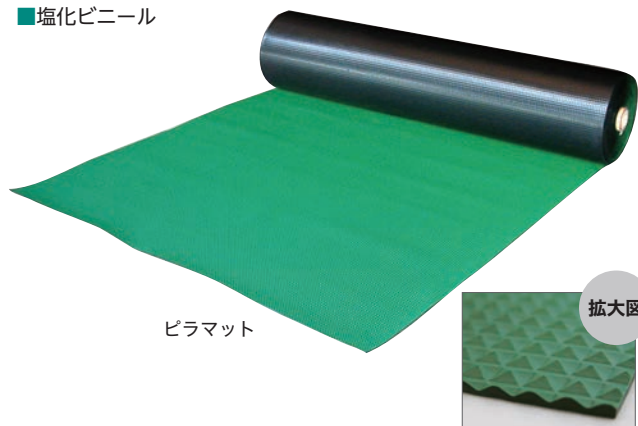

ピラマット

拡大図

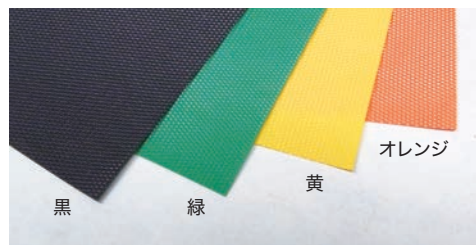

エンボス カラーバリエーション

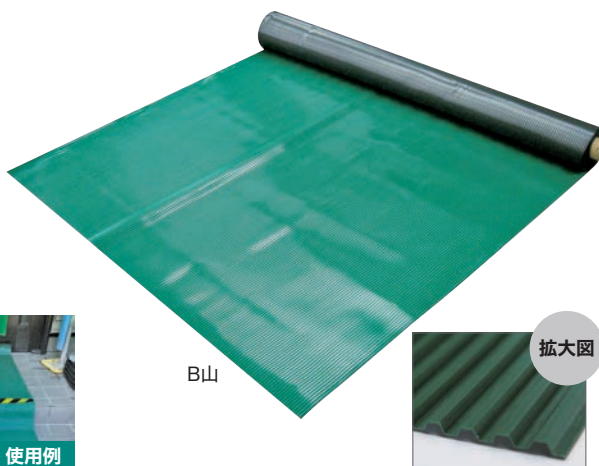

B山

拡大図



使用例

商品名	品番	厚み(mm)	幅(mm)	長さ(m)	種類	色	入数(本)	出荷ロット(本)	参考価格(1本)
エンビシート(エンボス)	N35-001	0.15	1000	50	エンボス	黒	1	10	¥ 9,340
	N35-011	0.3	1000	30	エンボス	黒	1	5	¥ 9,600
	N35-012	0.3	1000	30	エンボス	黄	1	5	¥12,000
	N35-013	0.3	1000	30	エンボス	オレンジ	1	5	¥12,000
	N35-021	0.5	1000	30	エンボス	黒	1	5	¥14,660
	N35-022	0.5	1000	30	エンボス	黄	1	5	¥18,540
	N35-023	0.5	1000	30	エンボス	緑	1	5	¥18,540
	N35-024	0.5	1000	30	エンボス	オレンジ	1	5	¥18,540
	N35-031	0.8	1000	20	エンボス	黒	1	5	¥16,140
エンビシート(平ツヤ)	N35-041	1	1000	20	エンボス	黒	1	5	¥19,740
エンビシート(ピラマット)	N35-051	1.2	1000	20	平ツヤ	緑	1	5	¥32,000
エンビシート(B山)	N35-061	1.8	1000	20	ピラマット	緑	1	5	¥32,000
エンビシート(B山)	N35-071	2	1000	20	B山	緑	1	5	¥32,000

※出荷ロットに満たない場合は、送料がかかりますのでご了承ください。
※北海道・沖縄・離島地区へのお届けにつきましては、配送料のご負担をお願いしております。

内装

枠・柱
床ボード
床ロール品
床/壁/EV
階段/上がり框
玄関ドア
日除け
リフォーム/
メンテナンス
現場美化用品

外装

下地合板
サイディング・
屋根
住宅廻り
玄関・共用廊下
外部床/敷板
足場

基礎

ハツリ
ノ口止め
コンクリート
養生
その他

テープ

養生テープ
防水/
気密テープ
その他

安全用品

H鋼
コーナー/壁
安全テープ
段差スロープ
安全標識類
その他

現場備品

袋類
現場PRシート
マスク
ポリ/ブルーシート/
防災類
その他

搬入/引越し

梱包資材

内装
枠・柱
床ボード
床ロール品
床/壁/EV
階段/上がり框
玄関ドア
日除け
リフォーム/メンテナンス
現場美化用品

養生・敷板などにとっても便利

ジュライト

京葉興業株式会社

用途

建設現場の資材置き場や駐車場・足場の仮設、養生
造園・ゴルフ場・引越し・イベントの仮設や養生

特長

- 重量に耐える丈夫でしっかりした製品です。
- 9kg・15kgの軽量で、扱いやすい910mm×1820mmサイズです。
- 何回でも使える使い回しの良さと経済的にも大きなメリットがあります。

材質

- 再生ポリエチレン(複合樹脂)

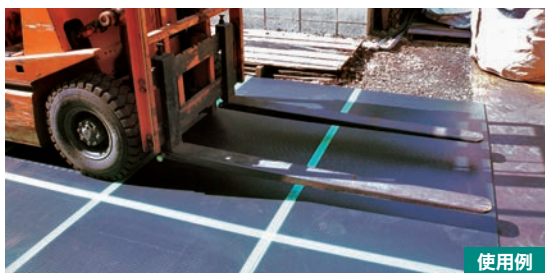

使用例

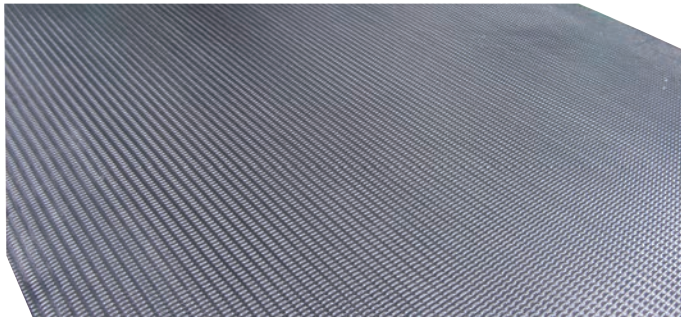

拡大図

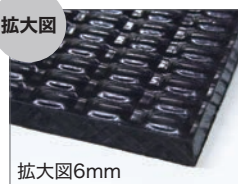

拡大図6mm

商品名	品番	厚み(mm)	幅(mm)	長さ(mm)	重量(kg)	入数(枚)	出荷ロット(枚)	参考価格(1枚)
ジュライト	G18-001	6	910	1820	9	1	1	¥15,460
	G18-002	10	910	1820	15	1	1	¥28,000

※別途運賃が必要となります。お問い合わせください。

外装
下地合板
サイディング・屋根
住宅廻り
玄関・共用廊下
外部 床/敷板
足場

基礎
ハツリ
ノ口止め
コンクリート養生
その他

養生・敷板などにとっても便利

スーパージュライト

京葉興業株式会社

用途

造園・農作業の足場、ゴルフ場・イベント会場での養生敷板として
建築・仮設現場の資材置場や敷板・機材搬入時の床養生に

特長

- 2000トン/m²の重量に耐える丈夫でしっかりした製品です。
- 何回でも使える使い回しの良さと経済的にも大きなメリットがあります。

材質

- 再生ポリエチレン(複合樹脂)



使用例

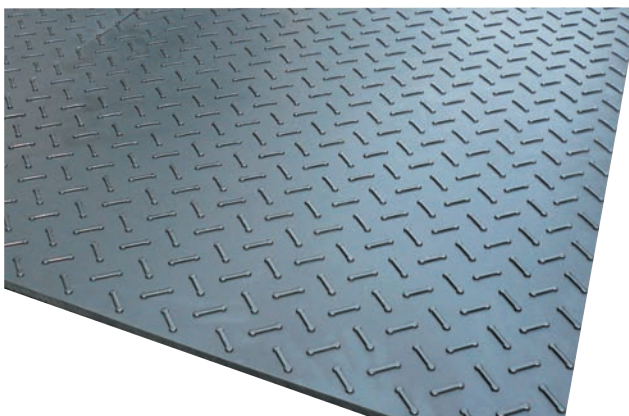

商品名	品番	厚み(mm)	幅(mm)	長さ(mm)	重量(kg)	入数(枚)	出荷ロット(枚)	参考価格(1枚)
スーパージュライト36	G18-003	15mm(基材12+シボ3)	910	1820	19	1	1	¥32,000
スーパージュライトM2	G18-004	15mm(基材12+シボ3)	1000	2000	23	1	1	¥41,400

※別途運賃が必要となります。お問い合わせ下さい。

テープ
養生テープ
防水/気密テープ
その他

安全用品
H鋼
コーナー/壁
安全テープ
段差スロープ
安全標識類
その他

現場備品
袋類
現場PRシート
マスキング
ポリブルーシート/防災類
その他

搬入/引越し

梱包資材

※価格表示はすべて税抜き価格です。

養生・敷板などにとっても便利

スーパージュライト48

京葉興業株式会社

用途 造園・ゴルフ場・イベント会場での養生敷板として

特長

- 重量に耐えるしっかりとした製品です。
- 柔軟性があり、土地の形状に馴染みやすい製品です。
- 使用時外気温の範囲は-15℃~50℃前後です。
- クギ打ちができます。電動鋸でカットできます。
- 表面は高さ4mmの滑り止めリブ、裏面は、リブ無し平滑面です。
- 汚れが付きにくく、簡単に洗い落とせます。

材質

- 再生ポリエチレン(複合樹脂)

拡大図

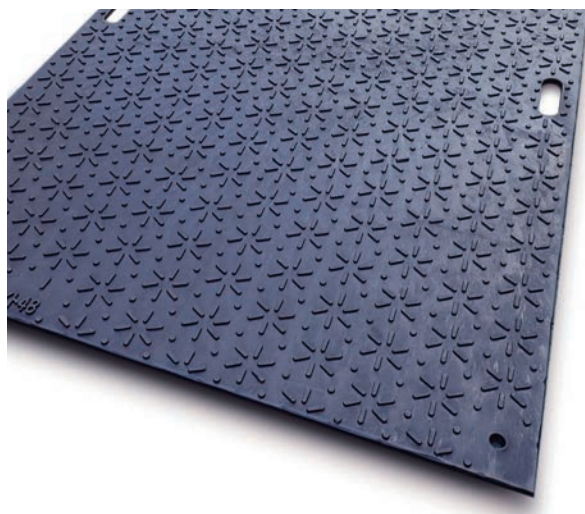

商品名	品番	厚み(mm)	幅(mm)	長さ(mm)	重量(kg)	入数(枚)	出荷ロット(枚)	参考価格(1枚)
スーパージュライト48	G18-005	17mm(基材13+凸4)	1220	2440	40	1	1	¥75,000

※別途運賃が必要となります。お問い合わせ下さい。

国土交通省NETIS登録商品の再生プラスチック製軽量敷板

リピーボード

株式会社リピープラス

用途

建築及び土木の仮設駐車場・資材置き・搬入経路の敷板として
農作業のぬかるむみ対策・イベントなど

特長

- 防衛省・国土交通省にも納入実績のある国産プラスチック製軽量敷板。
- 油・泥・水・他に塩や酸にも強く、20tトラックでも走行可能です。4×8判で重さが40kg。重機が不要で簡単に設置する事が可能です。

※ご使用に当たっての注意事項、①ブリッジとしての使用は出来ません。②下地に突起物がある場合はご使用を避けて下さい。③アウトリガーとしては使用出来ません。④使用温度は-20~50℃の範囲となります。⑤バーナーや溶接の火花で溶ける場合があります。⑥強風下での使用は注意が必要となります。⑦車両の急発進、急停止、急ハンドルは、お避け下さい。

材質

- 再生ポリエチレン(主原料:電線被ふく材)

拡大図



使用例

商品名	品番	厚み(mm)	幅(mm)	長さ(mm)	重量(kg)	入数(枚)	出荷ロット(枚)	参考価格(1枚)
リピーボード3×6判	G19-001	17mm(基材13+凸4)	910	1820	23	1	1	¥57,600
リピーボード4×8判	G19-002	17mm(基材13+凸4)	1230	2560	40	1	1	¥70,400

※別途運賃が必要となりますお問い合わせください。

※出荷ロットに満たない場合は、送料がかかりますのでご了承ください。
※北海道・沖縄・離島地区へのお届けにつきましては、配送料のご負担をお願いしております。

内装

枠・柱

床ボード

床ロール品

床/壁/EV

階段/上がり框

玄関ドア

日除け

リフォーム/
メンテナンス

現場美化用品

外装

下地合板

サイディング・
屋根

住宅廻り

玄関・共用廊下

外部床/敷板

足場

基礎

ハツリ

ノ口止め

コンクリート
養生

その他

テープ

養生テープ

防水/
気密テープ

その他

安全用品

H鋼

コーナー/壁

安全テープ

段差スロープ

安全標識類

その他

現場備品

袋類

現場PRシート

マスク

ポリブルーシート/
防災類

その他

搬入/引越し

梱包資材

内装
枠・柱
床ボード
床ロール品
床/壁/EV
階段/上がり框
玄関ドア
日除け
リフォーム/ メンテナンス
現場美化用品

サイズが豊富な敷板

グランドプラボード

用途 仮設現場の敷板に

特長

- 敷鉄板に比べて軽量の為、少人数で設営が可能です。
- 材質は、プラスチック(ポリエチレン)に木質繊維を混合した複合素材です。
木質の繊維質を利用して樹脂を繊維強化した素材になります。

材質

- ウッドプラスチック



外装
下地合板
サイディング・屋根
住宅廻り
玄関・共用廊下
外部 床/敷板
足場

拡大図



使用例

商品名	品番	厚み(mm)	幅(mm)	長さ(mm)	重量(kg)	入数(枚)	出荷ロット(枚)	参考価格(1枚)
グランドプラボード36	G20-001	15mm(基材13+シボ2)	910	1820	21	1	1	¥35,800
グランドプラボード12	G20-002	15mm(基材13+シボ2)	1000	2000	27	1	1	¥42,600
グランドプラボード48	G20-003	15mm(基材13+シボ2)	1219	2438	39	1	1	¥60,800

基礎
ハツリ
ノロ止め
コンクリート養生
その他

鉄板に比べ軽く、取り扱いが容易です。

ブラックターフ(凹凸あり・フラット)

日東化工株式会社

用途 工事現場歩行用・イベント会場など

特長

- 弾力性に優れ、滑らず疲れず安全です。

材質

- 再生ゴム

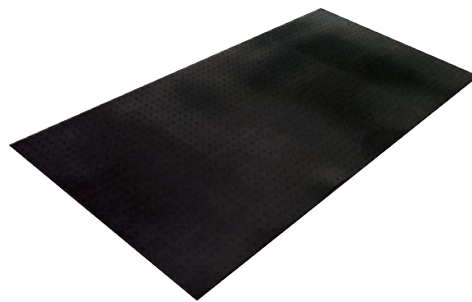

安全用品
H鋼
コーナー/壁
安全テープ
段差スロープ
安全標識類
その他

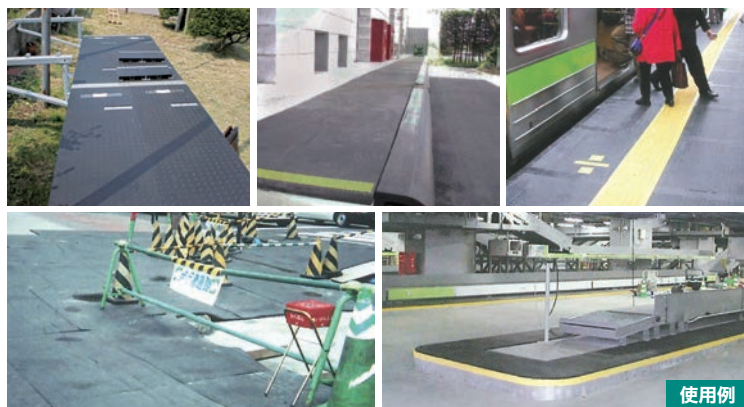

使用例

拡大図

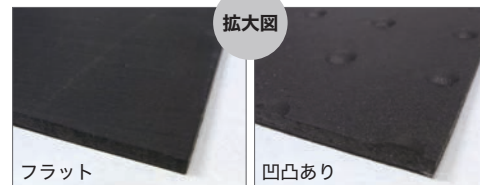

現場備品
袋類
現場PRシート
マスク
ポリ/ブルーシート/防災類
その他
搬入/引越し
梱包資材

商品名	品番	厚み(mm)	幅(mm)	長さ(mm)	重量(kg)	入数(枚)	出荷ロット(枚)	参考価格(1枚)
ブラックターフ 凹凸あり	G21-011	5	1000	2000	13	1	1	¥ 9,200
	G21-012	10	1000	2000	25	1	1	¥16,660
	G21-013	15	1000	2000	37	1	1	¥25,400
	G21-014	20	1000	2000	49	1	1	¥30,400
ブラックターフ フラット	G21-021	5	1000	2000	13	1	1	¥ 9,200
	G21-022	10	1000	2000	25	1	1	¥16,660
	G21-023	15	1000	2000	37	1	1	¥25,400
	G21-024	20	1000	2000	49	1	1	¥30,400

※別途運賃が必要となります。お問い合わせ下さい。

※価格表示はすべて税抜き価格です。

安全通路の確保に

歩行者マット (ソフトタイプ)

特長

- 歩行者の安全通路を確保します。
- 樹脂製のため色飛びや劣化が少なく、再利用やリースにも適しています。
- 表面に水が溜まりにくい模様をつけており、すべり止めの効果もあります。

材質

- 再生樹脂

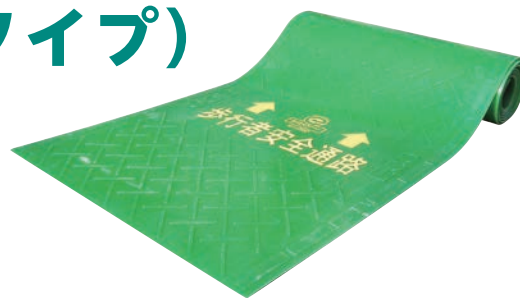

商品名	品番	厚み (mm)	幅 (mm)	長さ (m)	入数 (本)	出荷ロット (本)	参考価格 (1本)
歩行者マット (ソフトタイプ)	G23-001	3	600	3.6	1	8	¥18,000

透水性に優れたノンスリップマット

スケルマット

用途 玄関アプローチなど滑りやすい箇所に

特長

- 六角形のメッシュによる高い透水性があります。
- 格子状のガイドにより裂けにくいです。
- 表面の小さな凸形状でグリップ力がUPします。

材質

- 塩化ビニール

拡大図

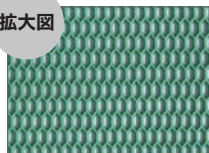

商品名	品番	厚み (mm)	幅 (mm)	長さ (m)	重量 (kg)	入数 (本)	出荷ロット (本)	参考価格 (1本)
スケルマット	G23-002	3	900	10	23	1	3	¥27,200

安全通路確保にノンスリップ効果をプラス

スケル歩行者マット

用途 歩行者の安全通路確保

特長

- 六角形のメッシュによる高い透水性があります。
- 格子状のガイドにより裂けにくいです。
- 表面の小さな凸形状でグリップ力がUPします。
- 注意喚起文字入りで安全面に配慮しました。

材質

- 塩化ビニール

拡大図

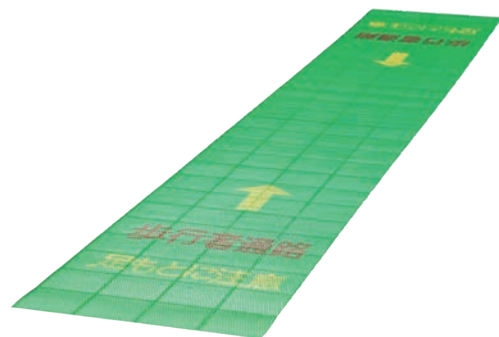
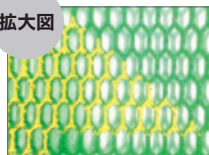

商品名	品番	厚み (mm)	幅 (mm)	長さ (mm)	重量 (kg)	入数 (本)	出荷ロット (本)	参考価格 (1本)
スケル歩行者マット	G23-003	3	580	3600	3.2	1	5	¥16,940

※出荷ロットに満たない場合は、送料がかかりますのでご了承ください。
 ※北海道・沖縄・離島地区へのお届けにつきましては、配送料のご負担をお願いしております。

内装

- 枠・柱
- 床ボード
- 床ロール品
- 床/壁/EV
- 階段/上がり框
- 玄関ドア
- 日除け
- リフォーム/メンテナンス
- 現場美化用品

外装

- 下地合板
- サイディング・屋根
- 住宅廻り
- 玄関・共用廊下
- 外部床/敷板
- 足場

基礎

- ハツリ
- ノロ止め
- コンクリート養生
- その他

テープ

- 養生テープ
- 防水/気密テープ
- その他

安全用品

- H鋼
- コーナー/壁
- 安全テープ
- 段差スロープ
- 安全標識類
- その他

現場備品

- 袋類
- 現場PRシート
- マスカー
- ポリブルーシート/防災類
- その他

搬入/引越し

梱包資材

内装
枠・柱
床ボード
床ロール品
床/壁/EV
階段/上がり框
玄関ドア
日除け
リフォーム/ メンテナンス
現場美化用品

住宅・工事現場周りの養生材

B山ゴムマット (筋入りゴムマット)

用途 住宅周り、工事現場周りなどの通路確保に

特長

- 安全通路の確保に最適です。
- 表面が筋入りのため滑りにくいです。
- 弾性があり、通路マットとしての音の吸音性もあります。

材質

- ゴム製

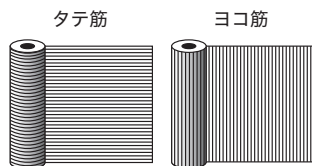

ご注文時にどちらかご指定ください。

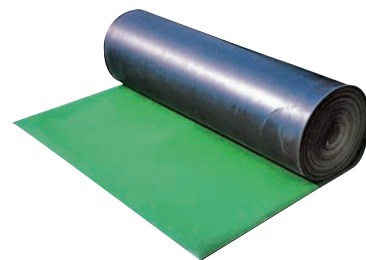

商品名	品番	厚み(mm)	幅(mm)	長さ(m)	色	筋方向	入数(本)	出荷ロット(本)	参考価格(1本)
B山ゴムマット(タテ筋)	G24-001	3	1000	10	表:緑 裏:黒	タテ	1	3	¥30,600
B山ゴムマット(ヨコ筋)	G24-002	3	1000	10	表:緑 裏:黒	ヨコ	1	3	¥30,600

外装
下地合板
サイディング・屋根
住宅廻り
玄関・共用廊下
外部 床/敷板
足場

防音・防振・滑り止めに

ゴムシート

用途 工事現場歩行用・イベント会場など

特長

- 天然ゴムを主成分としたゴムシートで、機械類・作業場の敷き用、緩衝材、防振マット、建築・土木用など一般的用途に広く用いられています。
- 厚みなど幅広いバリエーションを揃えています。
- 自重があり、テープで固定する必要がありません。

材質

- 天然ゴム

拡大図

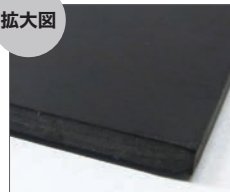

商品名	品番	厚み(mm)	幅(mm)	長さ(m)	入数(本)	出荷ロット(本)	参考価格(1本)
ゴムシート	G25-001	1	1000	10	1	1	¥ 41,600
	G25-002	2	1000	10	1	1	¥ 45,800
	G25-003	3	1000	10	1	1	¥ 53,400
	G25-004	4	1000	10	1	1	¥ 71,200
	G25-005	5	1000	10	1	1	¥ 91,400
	G25-006	10	1000	10	1	1	¥180,200

※別途運賃が必要となります。お問い合わせください。

基礎
ハツリ
ノ口止め
コンクリート養生
その他
テープ
養生テープ
防水/気密テープ
その他
安全用品
H鋼
コーナー/壁
安全テープ
段差スロープ
安全標識類
その他

幅広長尺スポンジ

タフロン

用途 緩衝材
シール材やパッキンとして

特長

- 両面に被膜があり、耐水性に優れています。

材質

- EPDMスポンジ

拡大図

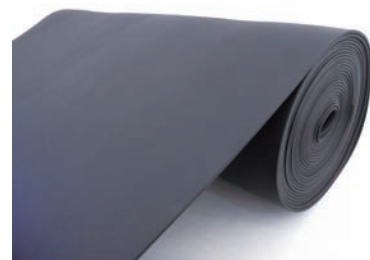
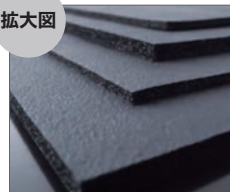

商品名	品番	厚み(mm)	幅(mm)	長さ(m)	入数(本)	出荷ロット(本)	参考価格(1本)
タフロン	G26-001	3	1000	10	1	1	¥18,140
	G26-002	4	1000	10	1	1	¥20,400
	G26-003	5	1000	10	1	1	¥24,000

※価格表示はすべて税抜き価格です。

単管足場の養生・注意喚起、安全表示に

足場単管用トラ養生カバー

エムエフ株式会社

用途 単管足場の養生・注意喚起

特長

- 紙製のものに比べて緩衝性が高く、養生効果があります。
- トラ模様が入っていますので、単管に付けることで作業者を保護、注意喚起をします。
- 内径が68φの筒状(背割れあり)の養生材ですので、テープなしで単管に設置することができます。

材質

- 発泡ポリエチレン(表面にトラ模様粘着テープ)

拡大図



使用例

商品名	品番	厚み(mm)	内径(φ)	長さ(mm)	入数(本)	出荷ロット(ケース)	参考価格(1本)
足場単管用トラ養生カバー	G27-002	8	68	1700	50	1	¥1,980

ワンタッチ安全標示材

単管カバー

エムエフ株式会社

用途 単管足場の養生・注意喚起

特長

- 緩衝性が高く、養生効果があります。
- トラ模様が入っていますので、単管に付けることで作業者を保護・注意喚起します。
- 内径が48.6φの筒状(背割れあり)の養生材ですので、テープなしで単管に設置することができます。

材質

- 発泡ポリエチレン(表面にトラ模様の布粘着テープ)



使用例



黄黒

拡大図



断面図

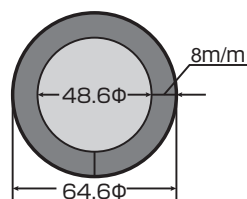

商品名	品番	色	厚み(mm)	内径(φ)	長さ(mm)	入数(本)	出荷ロット(ケース)	参考価格(1本)
単管カバー	G27-001	黄黒	8	48.6	1000	60	1	¥1,340

※出荷ロットに満たない場合は、送料がかかりますのでご了承ください。
※北海道・沖縄・離島地区へのお届けにつきましては、配送料のご負担をお願いしております。

内装

枠・柱
床ボード
床ロール品
床/壁/EV
階段/上がり框
玄関ドア
日除け
リフォーム/
メンテナンス
現場美化用品

外装

下地合板
サイディング・
屋根
住宅廻り
玄関・共用廊下
外部床/敷板
足場

基礎

ハツリ
ノ口止め
コンクリート
養生
その他

テープ

養生テープ
防水/
気密テープ
その他

安全用品

H鋼
コーナー/壁
安全テープ
段差スロープ
安全標識類
その他

現場備品

袋類
現場PRシート
マスク
ポリブルーシート/
防災類
その他

搬入/引越し

梱包資材

内装
枠・柱
床ボード
床ロール品
床/壁/EV
階段/上がり框
玄関ドア
日除け
リフォーム/ メンテナンス
現場美化用品

外装
下地合板
サイディング・ 屋根
住宅廻り
玄関・共用廊下
外部床/敷板
足場

基礎
ハツリ
ノ口止め
コンクリート 養生
その他

テープ
養生テープ
防水/ 気密テープ
その他

安全用品
H鋼
コーナー/壁
安全テープ
段差スロープ
安全標識類
その他

現場備品
袋類
現場PRシート
マスク
ポリブルーシート/ 防災類
その他

搬入/引越し

梱包資材

コンクリート縁切材の定番品

鉄筋カバー

エムエフ株式会社

用途 ハツリ作業時の鉄筋とコンクリートの縁切り

特長

- 発泡ポリエチレン製で、本体自身の厚みによりコンクリートの圧力を吸収します。
- 場所打ち杭工法の際に鉄筋カゴの主筋と余盛部を簡単に縁切りします。

材質

- 発泡ポリエチレン

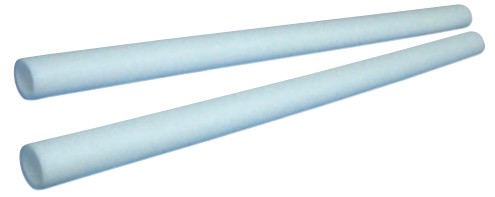

使用例



鉄筋カバー

丸型



ダブル鉄筋カバー

楕円形(ダブル鉄筋に対応)

商品名	品番	形式	内径(mm)	厚み(mm)	長さ(mm)	入数	出荷ロット	参考価格(1本)
鉄筋カバー1m	B01-110	22φ用	26	6	1000	200本/ケース	1ケース	¥ 110
	B01-120	25φ用	29	6	1000	170本/ケース	1ケース	¥ 120
	B01-130	29φ用	33	6	1000	150本/ケース	1ケース	¥ 130
	B01-140	32φ用	36	6	1000	130本/ケース	1ケース	¥ 130
	B01-150	35φ用	39	6	1000	120本/ポリ袋	1ポリ袋	¥ 140
	B01-160	38φ用	42	6	1000	80本/ポリ袋	1ポリ袋	¥ 180
鉄筋カバー1.5m	B01-220	25φ用	29	6	1500	120本/ポリ袋	1ポリ袋	¥ 210
	B01-230	29φ用	33	6	1500	100本/ポリ袋	1ポリ袋	¥ 220
	B01-240	32φ用	36	6	1500	80本/ポリ袋	1ポリ袋	¥ 230
鉄筋カバー2m	B01-310	22φ用	26	6	2000	140本/ポリ袋	1ポリ袋	¥ 260
	B01-320	25φ用	29	6	2000	120本/ポリ袋	1ポリ袋	¥ 270
	B01-330	29φ用	33	6	2000	100本/ポリ袋	1ポリ袋	¥ 280
	B01-340	32φ用	36	6	2000	80本/ポリ袋	1ポリ袋	¥ 290
	B01-350	35φ用	39	6	2000	100本/ポリ袋	1ポリ袋	¥ 320
	B01-360	38φ用	42	6	2000	80本/ポリ袋	1ポリ袋	¥ 340
	B01-370	41φ用	48	8	2000	70本/ポリ袋	1ポリ袋	¥ 730
	B01-380	51φ用	57	10	2000	50本/ポリ袋	1ポリ袋	¥ 940
ダブル鉄筋カバー	B01-410	29~32φW筋用	29~32φW筋用	6	2000	60本/ポリ袋	1ポリ袋	¥ 850
	B01-420	35~38φW筋用	35~38φW筋用	7	2000	45本/ポリ袋	1ポリ袋	¥ 970
	B01-430	41φW筋用	41φW筋用	7	2000	40本/ポリ袋	1ポリ袋	¥1,190

コンクリート縁切材の定番品

鉄筋カバー平型

エムエフ株式会社

用途 ハツリ作業時の鉄筋とコンクリートの縁切り

特長

- 場所打ち杭工法の際、鉄筋カゴの主筋と余盛部を簡単に縁切りします。
- 片側が袋状になっています。

材質

- 発泡ポリエチレン



使用例

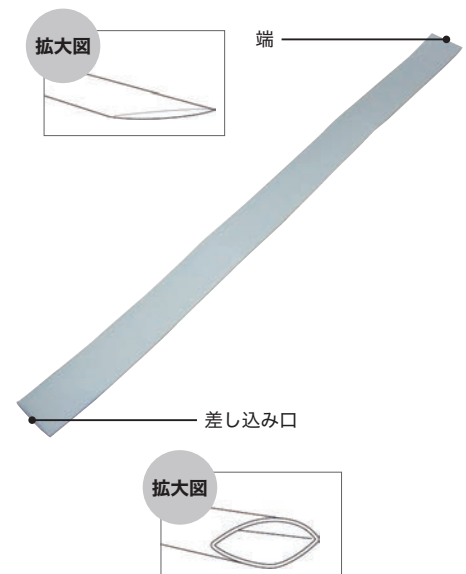

商品名	品番	対応径式	厚み(mm)	長さ(mm)	入数(本)	出荷ロット(ケース)	参考価格(1本)
鉄筋カバー平型	B01-510	22φ~35φ兼用	2	1000	1000	1	¥100

※価格表示はすべて税抜き価格です。

水道配管用の保温や養生に

カプセル

ハイランド株式会社

用途 水道配管の保温・保冷カバー、ハツリ作業時の鉄筋とコンクリートの縁切り

特長

- 材質は独立した気泡で構成されたポリエチレン発泡体で、熱伝導率が小さく、保温・保冷効果に優れています。
- 軽いので加工や施工が容易に行えます。
- 耐水性・耐薬品性に優れています。

材質

- 発泡ポリエチレン



商品名	品番	長さ(m)	内径(mm)	外径(mm)	厚み(mm)	入数(本)	出荷ロット(ケース)	参考価格(1本)
カプセルB8 背割	B02-011	2	8	22	7	150	1	¥ 160
カプセルB10 背割	B02-021	2	10	24	7	120	1	¥ 190
カプセルB12 背割	B02-031	2	12	26	7	100	1	¥ 200
カプセルB13 背割	B02-041	2	13	33	10	100	1	¥ 320
カプセルB16 背割	B02-051	2	16	36	10	90	1	¥ 340
カプセルV13 背割	B02-061	2	18	38	10	80	1	¥ 350
カプセルB20 背割	B02-071	2	20	40	10	65	1	¥ 440
カプセルV16 背割	B02-081	2	22	42	10	65	1	¥ 420
カプセルV20 背割	B02-091	2	26	46	10	55	1	¥ 430
カプセルG20 背割	B02-101	2	28	48	10	50	1	¥ 480
カプセルV25 背割	B02-111	2	32	52	10	40	1	¥ 590
カプセルG25 背割	B02-121	2	35	55	10	40	1	¥ 560
カプセルV30 背割	B02-131	2	38	58	10	35	1	¥ 620
カプセルG32 背割	B02-141	2	43	63	10	30	1	¥ 700
カプセルV40 背割	B02-151	2	49	69	10	25	1	¥ 780
カプセルV50 背割	B02-161	2	61	81	10	16	1	¥1,040
カプセルB8 裸丸	B02-012	2	8	22	7	150	1	¥ 160
カプセルB10 裸丸	B02-022	2	10	24	7	120	1	¥ 190
カプセルB12 裸丸	B02-032	2	12	26	7	100	1	¥ 200
カプセルB13 裸丸	B02-042	2	13	33	10	100	1	¥ 320
カプセルB16 裸丸	B02-052	2	16	36	10	90	1	¥ 340
カプセルV13 裸丸	B02-062	2	18	38	10	80	1	¥ 350
カプセルB20 裸丸	B02-072	2	20	40	10	65	1	¥ 440
カプセルV16 裸丸	B02-082	2	22	42	10	65	1	¥ 420
カプセルV20 裸丸	B02-092	2	26	46	10	55	1	¥ 430
カプセルG20 裸丸	B02-102	2	28	48	10	50	1	¥ 480
カプセルV25 裸丸	B02-112	2	32	52	10	40	1	¥ 590
カプセルG25 裸丸	B02-122	2	35	55	10	40	1	¥ 560
カプセルV30 裸丸	B02-132	2	38	58	10	35	1	¥ 620
カプセルG32 裸丸	B02-142	2	43	63	10	30	1	¥ 700
カプセルV40 裸丸	B02-152	2	49	69	10	25	1	¥ 780
カプセルV50 裸丸	B02-162	2	61	81	10	16	1	¥1,040

※出荷ロットに満たない場合は、送料がかかりますのでご了承ください。
※北海道・沖縄・離島地区へのお届けにつきましては、配送料のご負担をお願いしております。

内装

- 枠・柱
- 床ボード
- 床ロール品
- 床/壁/EV
- 階段/上がり框
- 玄関ドア
- 日除け
- リフォーム/メンテナンス
- 現場美化用品

外装

- 下地合板
- サイディング・屋根
- 住宅廻り
- 玄関・共用廊下
- 外部床/敷板
- 足場

基礎

- ハツリ
- ノロ止め
- コンクリート養生
- その他

テープ

- 養生テープ
- 防水/気密テープ
- その他

安全用品

- H鋼
- コーナー/壁
- 安全テープ
- 段差スロープ
- 安全標識類
- その他

現場備品

- 袋類
- 現場PRシート
- マスク
- ポリ/ブルーシート/防災類
- その他

搬入/引越し

梱包資材

内装
枠・柱
床 ボード
床 ロール品
床/壁/EV
階段/上がり框
玄関ドア
日除け
リフォーム/ メンテナンス
現場美化用品

鉄筋のノロ付着防止材

ノロカバー

エムエフ株式会社

用途 鉄筋にノロが付着するのを防止

特長

■鉄筋とコンクリートの接着部分の品質管理に有効です。

材質

■塩化ビニール

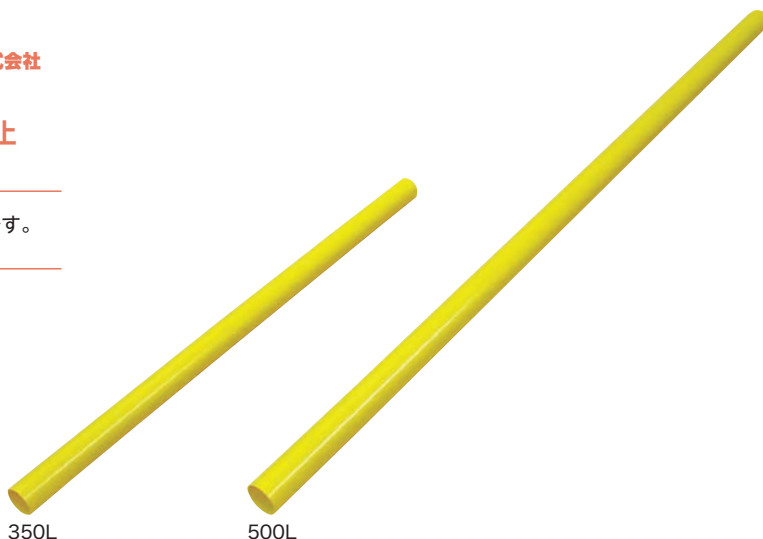

350L

500L

外装
下地合板
サイディング・ 屋根
住宅廻り
玄関・共用廊下
外部 床/敷板
足場

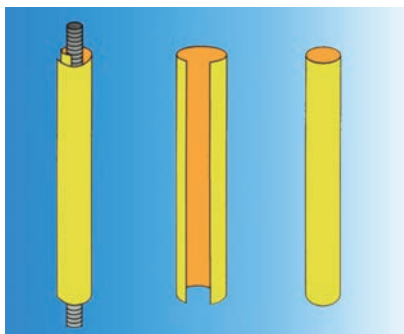

使用例

基礎
ハツリ
ノロ止め
コンクリート 養生
その他

テープ
養生テープ
防水/ 気密テープ
その他

商品名	品番	適応鉄筋	長さ(mm)	入数(本)	出荷ロット(ケース)	参考価格(1本)
ノロカバー-350L	B03-001	19φ~29φ	350	300	3	¥110
ノロカバー-500L	B03-002	19φ~29φ	500	300	3	¥120

ノロ・ミルクの漏れを防ぐテープ

ノロ止めテープ

エムエフ株式会社

用途 型枠からのノロ・ミルクの漏れを防止

特長

■ノロとミルクの漏れを防ぎます。
■テープを剥がして貼るだけなので施工が簡単です。

材質

■発泡ポリエチレン+アクリル系粘着剤

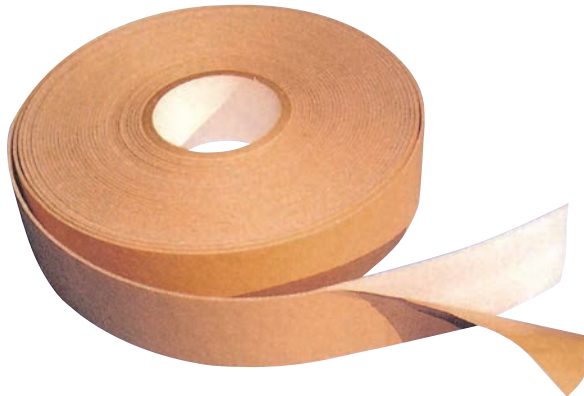
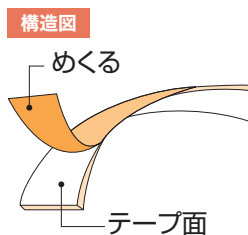

安全用品
H鋼
コーナー/壁
安全テープ
段差スロープ
安全標識類
その他

現場備品
袋類
現場PRシート
マスク
ポリ/ブルーシート/ 防災類
その他

搬入/引越し

梱包資材

商品名	品番	厚み(mm)	幅(mm)	長さ(m)	入数(巻)	出荷ロット(ケース)	参考価格(1巻)
ノロ止めテープ	B04-001	2	20	25	30	1	¥1,340
	B04-002	2	50	25	12	1	¥3,320

※価格表示はすべて税抜き価格です。

夏場・冬場の両方で使用できるコンクリート養生材

コンジョーマット

エムエフ株式会社

用途 布基礎・ベタ基礎のコンクリート養生、コンクリートのクラック防止

特長

- 夏場は水和反応の継続・クラック防止の為に散水を行い、コンクリートの表面を保湿し、散水効果を高めます。
- 冬場は凍結融解作用からコンクリートを守ります。
- 合成繊維素材はコンクリート面に馴染みが良く、保温性が有る為、安定したコンクリートの硬化を促進します。
- 断熱性・保温性・吸水性があり、コンクリートに付着するのを防止する為、PPクロスを片面に貼り合わせています。
- PPクロスはコンクリート面(裏面)に敷いて下さい。
- ダイオキシン発生の原因となる塩素を含んでいません。
- ポリエステル繊維は保水性があり、安定したコンクリートの硬化を促進します。

材質

- 生地:ポリエステル繊維など
- クロス:ポリプロピレン



拡大図

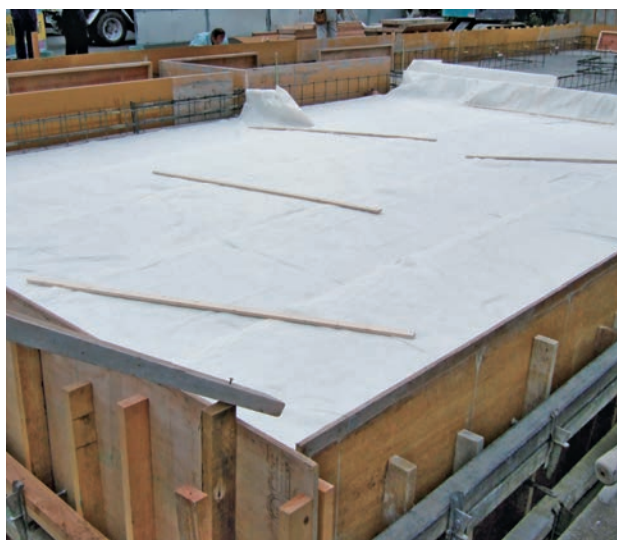

木材等で固定して下さい。



夏場はコンジョーマットの上から散水して下さい。

商品名	品番	厚み(mm)	幅(mm)	長さ(m)	入数(本)	出荷ロット(本)	参考価格(1本)
コンジョーマット	B05-001	6	500	30	2	2	¥15,000
	B05-002	6	1000	30	1	1	¥23,000
	B05-003	6	2000	30	1	1	¥46,000

※出荷ロットに満たない場合は、送料がかかりますのでご了承ください。
※北海道・沖縄・離島地区へのお届けにつきましては、配送料のご負担をお願いしております。

内装

枠・柱
床ボード
床ロール品
床/壁/EV
階段/上がり框
玄関ドア
日除け
リフォーム/
メンテナンス
現場美化用品

外装

下地合板
サイディング・
屋根
住宅廻り
玄関・共用廊下
外部床/敷板
足場

基礎

ハツリ
ノ口止め
コンクリート
養生
その他

テープ

養生テープ
防水/
気密テープ
その他

安全用品

H鋼
コーナー/壁
安全テープ
段差スロープ
安全標識類
その他

現場備品

袋類
現場PRシート
マスク
ポリ/ブルーシート/
防災類
その他

搬入/引越し

梱包資材

内装
枠・柱
床ボード
床ロール品
床/壁/EV
階段/上がり框
玄関ドア
日除け
リフォーム/ メンテナンス
現場美化用品
外装
下地合板
サイディング・ 屋根
住宅廻り
玄関・共用廊下
外部床/敷板
足場
基礎
ハツリ
ノ口止め
コンクリート 養生
その他
テープ
養生テープ
防水/ 気密テープ
その他
安全用品
H鋼
コーナー/壁
安全テープ
段差スロープ
安全標識類
その他
現場備品
袋類
現場PRシート
マスク
ポリ/ブルーシート/ 防災類
その他
搬入/引越し
梱包資材

コンクリートの品質管理に

コンクリート保水テープ

スリーエムジャパン株式会社

用途 コンクリートの保水・保護

特長

- コンクリートに対して高い粘着力を持ち、打設1日後でも貼り付けることができます。
- 剥離が軽いので、広幅での使用も可能です。
- コンクリートへ貼り付け、屋外で3ヶ月養生しても糊残り無く剥がせます。
- 水分蒸発の大幅な抑制効果により、表面が緻密化し、表面クラックも削除します。
- コンクリートの透水性を低く抑え、中性化の進行を防ぎます。
- エフロレッセンスを抑止します。
- コンクリートの表面を鉄筋のさびなどの汚れから保護します。
- テープは焼却して廃棄できます。

材質

- 基材:ポリオレフィン系白色フィルム、粘着剤:アクリル系粘着剤



拡大図

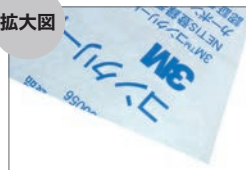

NETIS登録製品
カーボン・オフセット
認証取得



使用例

商品名	品番	厚み(mm)	幅(mm)	長さ(m)	入数(巻)	出荷ロット(巻)	参考価格(1巻)
コンクリート保水テープ	B06-001	0.11	400	50	2	4	¥36,800
コンクリート保水テープ	B06-002	0.11	610	50	1	2	¥68,000

コンクリートの浮水吸水材

スワ・セル

エムエフ株式会社

用途 水分の吸収、基礎コンクリートの浮水の吸収材

特長

- 浮水を短時間で大量吸水します。
- 吸水量:1枚で約700ml吸水します。(630ml~770ml)
- 吸収材は高分子吸水ポリマーを使用しています。

材質

- 表面:不織布 中:パルプ・吸水ポリマー

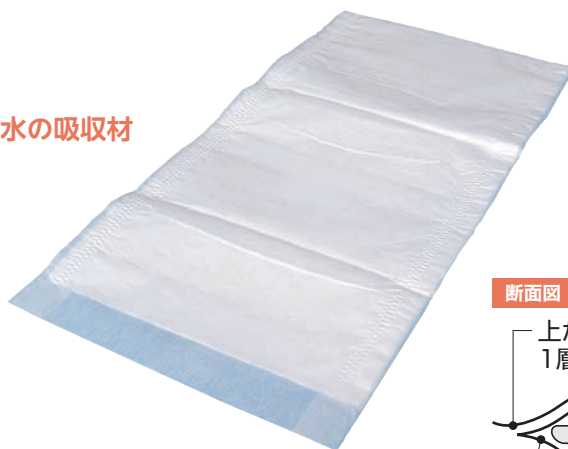

断面図

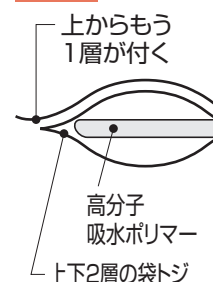

商品名	品番	幅(mm)	長さ(mm)	入数(枚)	出荷ロット(ケース)	参考価格(1枚)
スワ・セル	B10-001	300	650	300	1	¥150

※価格表示はすべて税抜き価格です。

目地のバックアップ材

マルマル

酒井化学工業株式会社

用途 目地のバックアップ材

特長

- 発泡体ですので柔軟性に優れ、復元力もあります。
- 無毒性・耐薬品性にも優れ、ダイオキシン発生原因となる塩素を含まない環境に配慮された商品です。

材質

- 発泡ポリエチレン

拡大図



断面図

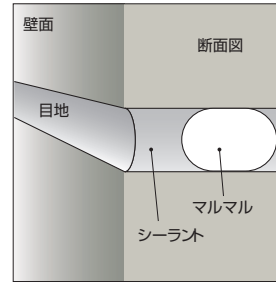

商品名	品番	適用目的幅	規格 (m)	色	入数	出荷ロット(ケース)	参考価格(1ケース)
マルマル (巻きタイプ)	B11-001	4~5	6φ×250	白	1巻物/ケース	5	¥ 3,820
	B11-003	5~7	8φ×200	白	1巻物/ケース	5	¥ 4,080
	B11-005	7~8	10φ×250	白	1巻物/ケース	5	¥ 5,300
	B11-007	9~10	13φ×150	白	1巻物/ケース	5	¥ 5,280
	B11-009	10~13	15φ×100	白	1巻物/ケース	5	¥ 4,740
	B11-010	12~15	18φ×80	白	1巻物/ケース	5	¥ 5,420
	B11-011	13~17	20φ×60	白	1巻物/ケース	5	¥ 5,020
マルマル	B11-012	17~21	25φ×2.0	白	100本	1	¥28,000
	B11-013	21~25	30φ×2.0	白	80本	1	¥27,800
	B11-014	25~29	35φ×2.0	白	60本	1	¥27,000
	B11-015	29~34	40φ×2.0	白	50本	1	¥31,000
	B11-016	35~42	50φ×2.0	白	30本	1	¥28,800

大切な図面を保護

図面ケース

エムエフ株式会社

用途 図面等のファイリングに

特長

- 大切な図面を雨やほこりから守ります。
- 中身が見える透明タイプです。
- 厚みが0.25mmあり丈夫です。
- ファスナー付です。

材質

- 塩化ビニール樹脂

拡大図

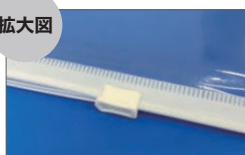

詳細図

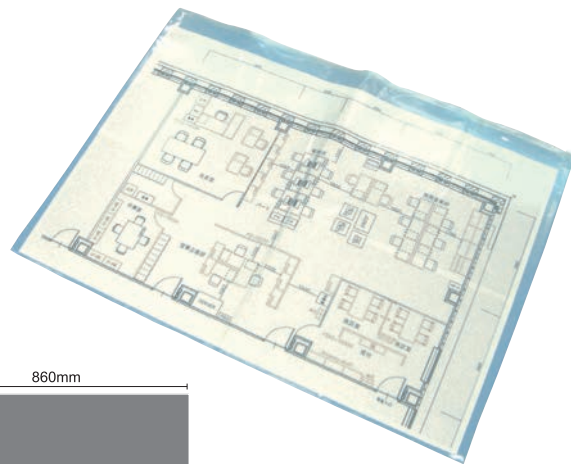
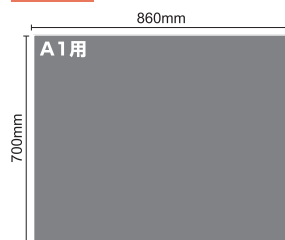

大切な図面を保護

商品名	品番	厚み (mm)	横 (mm)	縦 (mm)	入数 (枚)	出荷ロット(ケース)	参考価格(1枚)
図面ケースA1型	B12-001	0.25	860	700	30	1	¥1,550

※出荷ロットに満たない場合は、送料がかかりますのでご了承ください。
※北海道・沖縄・離島地区へのお届けにつきましては、配送料のご負担をお願いしております。

内装

- 枠・柱
- 床ボード
- 床ロール品
- 床/壁/EV
- 階段/上がり框
- 玄関ドア
- 日除け
- リフォーム/メンテナンス
- 現場美化用品

外装

- 下地合板
- サイディング・屋根
- 住宅廻り
- 玄関・共用廊下
- 外部床/敷板
- 足場

基礎

- ハツリ
- ノロ止め
- コンクリート養生
- その他

テープ

- 養生テープ
- 防水/気密テープ
- その他

安全用品

- H鋼
- コーナー/壁
- 安全テープ
- 段差スロープ
- 安全標識類
- その他

現場備品

- 袋類
- 現場PRシート
- マスク
- ポリブルーシート/防災類
- その他

搬入/引越し

梱包資材

内装
枠・柱
床ボード
床ロール品
床/壁/EV
階段/上がり框
玄関ドア
日除け
リフォーム/メンテナンス
現場美化用品

切って使えるロールタイプ

ポリチューブ

用途 袋として様々な用途に

特長

■規格品にて多種類ご用意しておりますのでご使用用途によってお選び頂けます。

材質

■ポリエチレン

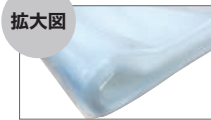
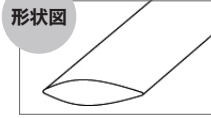

■ポリチューブの寸法 筒状の製品を入れる場合に参考にしてください。

直径 × π ÷ 2 = 幅 (折径目安サイズ)

(例) 直径 100mm用のチューブが欲しい場合

100 × π (3.14) ÷ 2 = 157 寸法 (折径) は 157mm になります。

外装
下地合板
サイディング・屋根
住宅廻り
玄関・共用廊下
外部床/敷板
足場

基礎
ハツリ
ノ口止め
コンクリート養生
その他

テープ
養生テープ
防水/気密テープ
その他

安全用品
H鋼
コーナー/壁
安全テープ
段差スロープ
安全標識類
その他

現場備品
袋類
現場PRシート
マスク
ポリ/ブルーシート/防災類
その他

搬入/引越し

梱包資材

折径 (mm)	厚み (mm)	厚み (mm)								
		0.02	0.03	0.04	0.05	0.06	0.08	0.10		
25	25			Ⓐ B13-301	Ⓐ B13-401					
	40			Ⓐ B13-302	Ⓐ B13-402					
	50	50		Ⓐ B13-201	Ⓐ B13-303	Ⓐ B13-403	Ⓐ B13-501			
		65		Ⓐ B13-202	Ⓐ B13-304	Ⓐ B13-404	Ⓐ B13-502			
	75	75		Ⓐ B13-203	Ⓐ B13-305	Ⓐ B13-405		Ⓐ B13-601	Ⓐ B13-701	
		80					Ⓐ B13-503			
	90	90		Ⓐ B13-204	Ⓐ B13-306	Ⓐ B13-406	Ⓐ B13-504	Ⓐ B13-602	Ⓐ B13-702	
		100	Ⓐ B13-101	Ⓐ B13-205	Ⓐ B13-307	Ⓐ B13-407	Ⓐ B13-505	Ⓐ B13-603	Ⓐ B13-703	
	115	115	Ⓐ B13-102	Ⓐ B13-206		Ⓐ B13-408		Ⓐ B13-604		
		125	Ⓐ B13-103		Ⓐ B13-308	Ⓐ B13-409	Ⓐ B13-506	Ⓐ B13-605	Ⓐ B13-704	
	130	130		Ⓐ B13-207						
		140	Ⓐ B13-104	Ⓐ B13-208	Ⓐ B13-309	Ⓐ B13-410	Ⓐ B13-507	Ⓐ B13-606		
	150	150	Ⓐ B13-105	Ⓐ B13-209	Ⓐ B13-310	Ⓐ B13-411	Ⓐ B13-508	Ⓐ B13-607	Ⓐ B13-705	
		165	Ⓐ B13-106	Ⓐ B13-210	Ⓐ B13-311	Ⓐ B13-412	Ⓐ B13-509		Ⓐ B13-706	
	180	180	Ⓐ B13-107	Ⓐ B13-211	Ⓐ B13-312	Ⓐ B13-413	Ⓐ B13-510	Ⓐ B13-608	Ⓐ B13-707	
		190	Ⓐ B13-108	Ⓐ B13-212				Ⓐ B13-609		
	200	200		Ⓐ B13-213						
		205	Ⓐ B13-109		Ⓐ B13-313	Ⓐ B13-414	Ⓐ B13-511			Ⓑ B13-708
	215	215			Ⓐ B13-314	Ⓐ B13-415				Ⓑ B13-709
		230	Ⓐ B13-110	Ⓐ B13-214	Ⓐ B13-315	Ⓐ B13-416	Ⓐ B13-512	Ⓑ B13-610	Ⓑ B13-710	
	240	240			Ⓐ B13-316					
		255	Ⓐ B13-111		Ⓐ B13-317	Ⓐ B13-417	Ⓐ B13-513	Ⓑ B13-611	Ⓑ B13-711	
	260	260		Ⓐ B13-215						
		280	Ⓐ B13-112	Ⓐ B13-216	Ⓐ B13-318	Ⓐ B13-418	Ⓐ B13-514			Ⓑ B13-712
	300	300		Ⓐ B13-217						Ⓒ B13-713
305		Ⓐ B13-113		Ⓐ B13-319		Ⓐ B13-515	Ⓒ B13-612			
320	320	Ⓐ B13-114							Ⓒ B13-714	
	330		Ⓐ B13-218		Ⓐ B13-419					
355	355	Ⓐ B13-115	Ⓐ B13-219		Ⓐ B13-420		Ⓒ B13-613			
	380				Ⓐ B13-421				Ⓒ B13-715	
400	400	Ⓐ B13-116				Ⓒ B13-516		Ⓒ B13-716		
	440			Ⓐ B13-320						
450	450	Ⓐ B13-117	Ⓐ B13-220							
	470			Ⓐ B13-321		Ⓒ B13-517		Ⓒ B13-717		
500	500					Ⓒ B13-518	Ⓒ B13-614	Ⓒ B13-718		
	520		Ⓐ B13-221							
540	540	Ⓐ B13-118								
	550								Ⓒ B13-719	
600	600			Ⓑ B13-322						
	620	Ⓐ B13-119								
650	650		Ⓐ B13-222			Ⓒ B13-519				











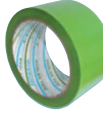

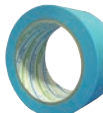
※アルファベットは長さを示します (Ⓐ=500m巻 Ⓑ=400m巻 Ⓒ=200m巻) ※空欄部分はお取り扱いございません。
※表のみかた (例) Ⓐ B13-308の場合→厚み0.04×折径125×500m巻

商品名	厚み (mm)	折径 (mm)	長さ (m)	入数	出荷ロット	参考価格
ポリチューブ	0.02~0.1	25~650	200~500	要問合せ	要問合せ	要問合せ

※価格表示はすべて税抜き価格です。

養生テープ粘着強度目安一覧

基材材質別 粘着強度統計図(単位:N/25mm)

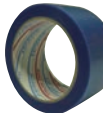
強度レベル	樹脂系	布系	紙系
10	 <p>パイオランY09 GR/Y09CL 素材:ポリエチレンクロス</p>  <p>エースクロスα YCL 素材:ポリエチレンクロス</p>  <p>エースクロスα YGR 素材:ポリエチレンクロス</p>		
9			
8			
7	 <p>パイオラン Y09SB 素材:ポリエチレンクロス</p>		
6	 <p>さくらテープ No.395N 素材:ポリオレフィン系</p>		
5	 <p>カットエース FG/FB/FW/FP 素材:ポリエチレンフィルム</p>	 <p>布養生テープ #3372 素材:布</p>	
4			 <p>マスキングテープ #8500AL 素材:クレープ紙</p>
3	 <p>パイオラン Y06WH 素材:ポリエチレンクロス</p>		
2	 <p>セキスイフィットライトテープ No.738 素材:再生PET</p>  <p>セキスイフィットライトテープ No.738 つや消し黒 素材:再生PET</p>  <p>快適養生No.822 素材:PET</p>  <p>セキスイスポットライトテープ No.733 素材:ポリエチレン</p>  <p>カットエース UG 素材:ポリエチレンフィルム</p>		 <p>マスキングテープ カブキS 素材:和紙</p>
1	 <p>パイオランY03BL 素材:ポリエチレンクロス</p>		 <p>壁紙・石膏ボード用マスキングテープ ミント 素材:和紙</p>

内装	枠・柱 床ボード 床ロール品 床/壁/EV 階段/上がり框 玄関ドア 日除け リフォーム/メンテナンス 現場美化用品
外装	下地合板 サイディング・屋根 住宅廻り 玄関・共用廊下 外部床/敷板 足場
基礎	ハツリ ノロ止め コンクリート養生 その他
テープ	養生テープ 防水/気密テープ その他
安全用品	H鋼 コーナー/壁 安全テープ 段差スロープ 安全標識類 その他
現場備品	袋類 現場PRシート マスカー ポリ/ブルーシート/防災類 その他
搬入/引越し	
梱包資材	

※出荷ロットに満たない場合は、送料がかかりますのでご了承ください。
 ※北海道・沖縄・離島地区へのお届けにつきましては、配送料のご負担をお願いしております。

内装
枠・柱
床 ボード
床 ロール品
床/壁/EV
階段/上がり框
玄関ドア
日除け
リフォーム/ メンテナンス
現場美化用品

微粘着養生テープ

パイオランY03BL ダイヤテックス株式会社

用途 微粘着養生用

特長

- 微粘着なので糊残りが少ないです。
- 表面保護テープの手切れタイプです。
- アルミ建材やガラス養生にご使用いただけます。
- 糊残りさせたくない箇所への養生におすすめです。
- リフォーム時の養生に最適です。

材質

- ポリエチレンクロス

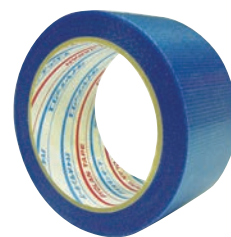

粘着強度レベル
1

商品名	品番	幅(mm)	長さ(m)	色	入数(巻)	出荷ロット(ケース)	参考価格(1巻)
パイオランY03BL	T01-011	50	25	ブルー	30	3	¥880

外装
下地合板
サイディング・ 屋根
住宅廻り
玄関・共用廊下
外部 床/敷板
足場

手切れが良く作業しやすい

パイオランY06WH ダイヤテックス株式会社

用途 床養生用

特長

- 適度な粘着力と優れた再剥離性を発揮します。
- 住宅・ビル等のフローリング専用の養生テープです。
- 体育館やイベント会場の床養生に。

材質

- ポリエチレンクロス



粘着強度レベル
3

商品名	品番	幅(mm)	長さ(m)	色	入数(巻)	出荷ロット(ケース)	参考価格(1巻)
パイオランY06WH	T01-021	50	25	ホホワイト	30	3	¥880
	T01-022	40	25	ホホワイト	36	3	¥710

基礎
ハツリ
ノ口止め
コンクリート 養生
その他

強粘着養生テープ

パイオランY09GR/Y09CL ダイヤテックス株式会社

用途 養生材などの仮留め

特長

- 手で簡単にカット出来るので、作業効率が向上します。
- 合成樹脂の延伸テープを基材としているので、耐水性・耐湿性・耐薬品性・耐候性に優れ、軽く丈夫です。

材質

- ポリエチレンクロス

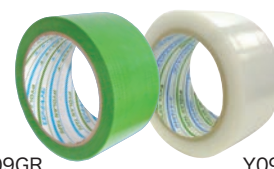

粘着強度レベル
10

商品名	品番	幅(mm)	長さ(m)	色	入数(巻)	出荷ロット(ケース)	参考価格(1巻)
パイオランY09GR	T01-031	50	25	緑	30	3	¥670
	T01-032	38	25	緑	36	3	¥550
パイオランY09CL	T01-041	50	25	クリア	30	3	¥670
	T01-042	38	25	クリア	36	3	¥550

安全用品
養生テープ
防水/ 気密テープ
その他
H鋼
コーナー/壁
安全テープ
段差スロープ
安全標識 類
その他

手切れが良く作業しやすい

パイオランY09SB ダイヤテックス株式会社

用途 引越養生用・建築養生用

特長

- 粘着力と再剥離性のバランスが取れた養生テープです。
- エレベーター内装や建築資材の養生におすすめです。
- 引越しの際の養生や軽梱包テープとして使用できます。

材質

- ポリエチレンクロス

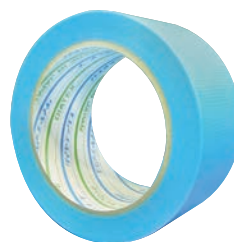

粘着強度レベル
7

商品名	品番	幅(mm)	長さ(m)	色	入数(巻)	出荷ロット(ケース)	参考価格(1巻)
パイオランY09SB	T01-051	50	25	ブルー	30	3	¥ 800
	T01-052	50	50	ブルー	30	3	¥1,600

現場備品
袋類
現場PRシート
マスクー
ポリブルーシート/ 防災類
その他

搬入/引越し

梱包資材

※価格表示はすべて税抜き価格です。

環境に配慮した建築養生テープ

セキスイ フィットライトテープ No.738

積水化学工業株式会社

用途 引越し・建築養生用

特長

- テープのタテ糸に再生PET繊維を使用しています。
- 焼却処分時のCO₂排出量を10%以上削減します。(メーカー比)
- ポリエチレン・ポリプロピレンラミネート紙にも貼り付き、重ね貼りもできます。
- 描画性に優れ油性インクで書くことが出来ます。
- 特殊粘着材により、きれいに剥がせます。

材質

- 再生PET

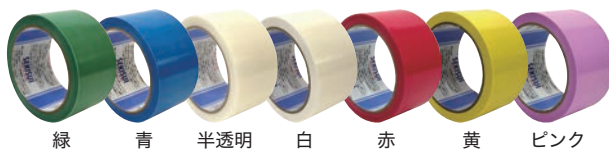

粘着強度レベル
2

商品名	品番	幅(mm)	長さ(m)	色	入数(巻)	出荷ロット(ケース)	参考価格(1巻)
セキスイ フィットライト テープ No.738	T02-011	50	25	緑	30	4	¥520
	T02-012	50	25	青	30	4	¥520
	T02-013	50	25	半透明	30	4	¥520
	T02-015	50	25	白	30	4	¥520
	T02-016	50	25	赤	30	4	¥520
	T02-017	50	25	黄	30	4	¥520
	T02-018	50	25	ピンク	30	4	¥520

床等日差しがあたる部分の養生に

セキスイ フィットライトテープ No.738 つや消し黒

積水化学工業株式会社

用途 養生材などの仮留めに

特長

- 基材表面をマット加工した特殊養生テープです。
- 光の反射を少なくしているため日焼け防止の効果があります。

材質

- 再生PET



粘着強度レベル
2

商品名	品番	幅(mm)	長さ(m)	色	入数(巻)	出荷ロット(ケース)	参考価格(1巻)
セキスイ フィットライト テープ No.738つや消し黒	T02-014	50	25	黒	30	4	¥1,000

カラーバリエーションが充実

快適養生 No.822

古藤工業株式会社

用途 建築養生、仮留め

特長

- スパッと切れて作業が「快適」です。
- キレイに剥がせて糊残りも少ないです。

材質

- PET



粘着強度レベル
2

商品名	品番	幅(mm)	長さ(m)	入数(巻)	出荷ロット(ケース)	参考価格(1巻)
快適養生 No.822 グリーン	T03-011	50	25	30	4	¥580
快適養生 No.822 ナチュラル	T03-021	50	25	30	4	¥580
快適養生 No.822 スカイブルー	T03-031	50	25	30	4	¥580
快適養生 No.822 ブラック	T03-041	50	25	30	4	¥580
快適養生 No.822 ホワイト	T03-051	50	25	30	4	¥580
快適養生 No.822 オレンジ	T03-061	50	25	30	4	¥580
快適養生 No.822 シルバー	T03-071	50	25	30	4	¥580
快適養生 No.822 レッド	T03-081	50	25	30	4	¥580
快適養生 No.822 イエロー	T03-091	50	25	30	4	¥580
快適養生 No.822 ピンク	T03-101	50	25	30	4	¥580

ノンスリップテープ

パイオランNS10-WH

ダイヤテックス株式会社

用途 階段でのすべり止めに
段積みの荷崩れ防止・手すりの滑り防止

特長

- 表面に防滑樹脂を使用しており優れた滑り止め性能を発揮します。
- 粘着力が強くあらゆる被着体に接着力を発揮します。

材質

- ポリエチレン



商品名	品番	幅(mm)	長さ(m)	色	入数(巻)	出荷ロット(ケース)	参考価格(1巻)
パイオランNS10-WH	T01-061	50	25	ホワイト	30	3	¥1,430

※出荷ロットに満たない場合は、送料がかかりますのでご了承ください。
※北海道・沖縄・離島地区へのお届けにつきましては、配送料のご負担をお願いしております。

内装

枠・柱

床ボード

床ロール品

床/壁/EV

階段/上がり框

玄関ドア

日除け

リフォーム/
メンテナンス

現場美化用品

外装

下地合板

サイディング・
屋根

住宅廻り

玄関・共用廊下

外部床/敷板

足場

基礎

ハツリ

ノ口止め

コンクリート
養生

その他

テープ

養生テープ

防水/
気密テープ

その他

安全用品

H鋼

コーナー/壁

安全テープ

段差スロープ

安全標識 類

その他

現場備品

袋類

現場PRシート

マスク

ポリブルーシート/
防災類

その他

搬入/引越し

梱包資材

内装
枠・柱
床ボード
床ロール品
床/壁/EV
階段/上がり框
玄関ドア
日除け
リフォーム/メンテナンス
現場美化用品

地球にやさしい養生テープ

さくらテープ No.395N

日東電工株式会社

用途 養生材などの仮留め・マスキングに

特長

- 養生シートをしっかりとめて、糊残りがほとんどありません。
- 手で簡単にカットできます。

材質

- ポリオレフィン系特殊加工基材+アクリル系粘着材



使用例



粘着強度レベル

6

商品名	品番	幅(mm)	長さ(m)	入数(巻)	出荷ロット(ケース)	参考価格(1巻)
さくらテープ No.395N	T05-011	50	25	30	1	¥620

建築養生用、床養生用に

セキスイスパットライトテープ No.733

積水化学工業株式会社

用途 仮止め、一時固定用に

特長

- 手でスパッと切れるため作業がスピーディーにできます。
- 各種環境においても糊が残りにくいです。

材質

- ポリエチレン



粘着強度レベル

2

商品名	品番	幅(mm)	長さ(m)	入数(巻)	出荷ロット(ケース)	参考価格(1巻)
セキスイスパットライトテープ No.733	T02-021	50	25	30	4	¥510

仮止め・引越し養生

カットエースUG

光洋化学株式会社

用途 引越し養生に

特長

- 引越し養生等にお使いください。
- 特に糊残りしにくいので、糊残りでお困りの時に最適です。
- 被着体を損傷することが少ない商品です。

材質

- ポリエチレンフィルム

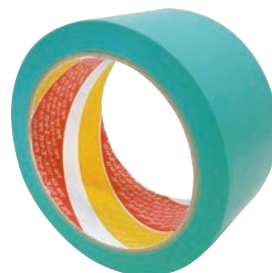

粘着強度レベル

2

商品名	品番	幅(mm)	長さ(m)	色	入数(巻)	出荷ロット(ケース)	参考価格(1巻)
カットエースUG	T04-141	50	25	薄緑	30	3	¥500

※価格表示はすべて税抜き価格です。

外装
下地合板
サイディング・屋根
住宅廻り
玄関・共用廊下
外部床/敷板
足場

基礎
ハツリ
ノ口止め
コンクリート養生
その他

テープ
養生テープ
防水/気密テープ
その他

安全用品
H鋼
コーナー/壁
安全テープ
段差スロープ
安全標識類
その他

現場備品
袋類
現場PRシート
マスク
ポリブルーシート/防災類
その他

搬入/引越し

梱包資材

多用途に使いやすい、粘着力が強めの養生テープ

エースクロスα

光洋化学株式会社

粘着強度レベル

10

用途 養生材などの仮留め

特長

- 手切れ性の向上によりスムーズに切れます。
- 強めの粘着力でも糊残りしにくく、建築・塗装養生に最適です。
- カットした際、従来品より糸が出にくく、塗装がしやすくなっています。
- 凹凸部にも馴染みやすく、浮きや剥がれが起きにくくなっています。

材質

- ポリエチレンクロス



緑

クリア

商品名	品番	幅(mm)	長さ(m)	色	入数(巻)	出荷ロット(ケース)	参考価格(1巻)
エースクロスα YGR	T01-203	50	25	緑	30	3	520
エースクロスα YCL	T01-213	50	25	クリア	30	3	520

床養生用テープの定番品

カットエース

光洋化学株式会社

粘着強度レベル

5

用途 床養生・中粘着

特長

- 糊残りしにくく床養生(フローリング)に最適です。
- 床板塗膜を剥がさず養生シートによく付き、剥がれにくいです。
- 軟質塩ビなどにも糊残りしにくいです。

材質

- ポリエチレンフィルム

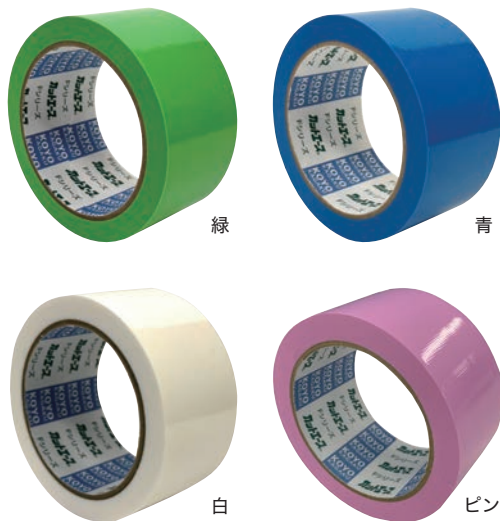

緑

青

白

ピンク

商品名	品番	幅(mm)	長さ(m)	色	入数(巻)	出荷ロット(ケース)	参考価格(1巻)
カットエースFG-緑	T04-111	50	25	緑	30	3	¥450
	T04-112	50	50	緑	30	3	¥900
	T04-113	38	50	緑	30	3	¥685
カットエースFB-青	T04-121	50	25	青	30	3	¥450
	T04-122	50	50	青	30	3	¥900
	T04-123	38	50	青	30	3	¥685
カットエースFW-白	T04-131	50	25	白	30	3	¥450
	T04-132	50	50	白	30	3	¥900
	T04-133	38	50	白	30	3	¥685
カットエースFP-ピンク	T04-151	50	25	ピンク	30	3	¥450

※出荷ロットに満たない場合は、送料がかかりますのでご了承ください。
 ※北海道・沖縄・離島地区へのお届けにつきましては、配送料のご負担をお願いしております。

内装

枠・柱
床ボード
床ロール品
床/壁/EV
階段/上がり框
玄関ドア
日除け
リフォーム/
メンテナンス
現場美化用品

外装

下地合板
サイディング・
屋根
住宅廻り
玄関・共用廊下
外部床/敷板
足場

基礎

ハツリ
ノ口止め
コンクリート
養生
その他

テープ

養生テープ
防水/
気密テープ
その他

安全用品

H鋼
コーナー/壁
安全テープ
段差スロープ
安全標識類
その他

現場備品

袋類
現場PRシート
マスク
ポリ/ブルーシート/
防災類
その他

搬入/引越し

梱包資材

内装
枠・柱
床ボード
床ロール品
床/壁/EV
階段/上がり框
玄関ドア
日除け
リフォーム/メンテナンス
現場美化用品

塗装作業時に最適

マスキングテープカブキS

カモ井加工紙株式会社

用途 車両・建築塗装用

特長

- テープの引き出しが軽く、手切れ性が優れています。
- 貼り置きしても糊残りがほとんどありません。

材質

- 和紙



粘着強度レベル
2

商品名	品番	厚み(mm)	幅(mm)	長さ(m)	入数(巻)	出荷ロット(ケース)	参考価格(1巻)
マスキングテープカブキS	T06-021	0.09	18	18	700	1	¥130

※(小箱70巻入×10箱)/梱

外装
下地合板
サイディング・屋根
住宅廻り
玄関・共用廊下
外部床/敷板
足場

床養生用マスキングテープ

マスキングテープ #8500AL

カモ井加工紙株式会社

用途 フローリング養生用クレープテープ

特長

- クレープ紙を基材としており、燃やしても有害ガスがほとんど発生しません。
- 特殊アクリル系粘着剤を使用しており、フローリングを傷める事が少なく、あらゆる養生シートを確実に固定します。

材質

- クレープ紙

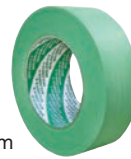

幅:38mm

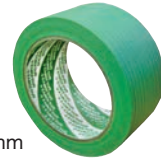

幅:50mm

粘着強度レベル
4

商品名	品番	幅(mm)	長さ(m)	入数(巻)	出荷ロット(ケース)	参考価格(1巻)
マスキングテープ #8500AL 38mm	T06-011	38	50	30	1	¥ 990
マスキングテープ #8500AL 50mm	T06-012	50	25	30	1	¥ 640
マスキングテープ #8500AL 50mm	T06-013	50	50	24	1	¥1,280

基礎
ハツリ
ノロ止め
コンクリート養生
その他

サイディング・セルフクリーニング用マスキングテープ

シーリングマスキングテープ SB229P / SB246 / SB246S

カモ井加工紙株式会社

用途 SB229P サイディングボード用 SB246 セルフクリーニングボード用
SB246S 粗面サイディングボード用

特長

- SB229P 紫色の基材で見切りが取り易いです。
- テープ背面のすべりが良く、貼り作業・ヘラ仕上げがスムーズなタイプです。

SB246

- 砂まきタイプ以外のサイディングボードに適し、サッシ側に貼っても糊残りなく、紙切れしません。

SB246S

- 砂まきタイプや凹凸の激しいサイディングボード、マンションタイルにもよくなじみ、結露面や酸洗い面でも作業ができます。

材質

- 和紙



SB229P



SB246



SB246S

商品名	品番	厚み(mm)	幅(mm)	長さ(m)	入数(巻)	出荷ロット(ケース)	参考価格(1巻)
シーリングマスキングテープ SB229P	T06-031	0.1	18	18	700	1	¥160
シーリングマスキングテープ SB246	T06-041	0.09	18	18	700	1	¥160
シーリングマスキングテープ SB246S	T06-051	0.1	18	18	700	1	¥160

※(小箱70巻入×10箱)/梱

テープ
養生テープ
防水/気密テープ
その他

安全用品
H鋼
コーナー/壁
安全テープ
段差スロープ
安全標識 類
その他

現場備品
袋類
現場PRシート
マスク
ポリブルーシート/防災類
その他

搬入/引越し

梱包資材

壁紙・石膏ボード用マスキングテープ

壁紙・石膏ボード用マスキングテープ ミント

カモ井加工紙株式会社

用途 内装クロス・石膏ボード・壁紙などに

特長

- 貼り置きしても粘着力が優しく被着体に優しいです。

材質

- 和紙



粘着強度レベル
1

商品名	品番	幅(mm)	長さ(m)	入数(巻)	出荷ロット(ケース)	参考価格(1巻)
壁紙・石膏ボード用マスキングテープ ミント	T06-121	18	18	700	1	¥170

※(小箱70巻入×10箱)/梱

※価格表示はすべて税抜き価格です。

気密性・耐久性に優れた防水テープ

ブチルテープ

古藤工業株式会社

用途

住宅防水・住宅気密・防湿・補修
サッシ周り・開口部の防水目地シール
板金・自動車部品の固定など

特長

- 透湿シートの固定として使用できます。
- 優れた接着性・密着性により、水気・空気をシャットアウトします。
- 防水テープとしてもご利用頂けます。
- VOC対策品です。

材質

- #404: ポリエステル不織布+ブチルゴム系粘着剤
- #513: ポリエステル不織布基材+ブチルゴム系粘着剤

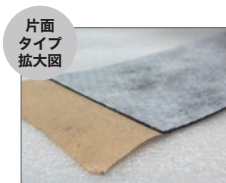
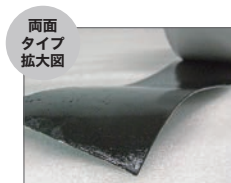
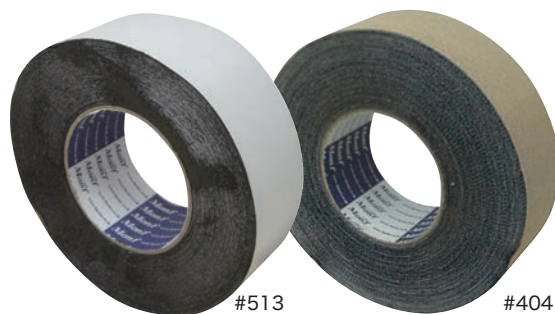

商品名	品番	厚み(mm)	幅(mm)	長さ(m)	入数(巻)	出荷ロット(ケース)	参考価格(1巻)
ブチルテープ片面タイプ#404	T07-011	0.75	50	20	16	4	¥1,360
	T07-012	0.75	75	20	12	4	¥2,040
	T07-013	0.75	100	20	8	4	¥2,720
ブチルテープ両面タイプ#513	T07-021	0.5	50	20	16	4	¥1,360
	T07-022	0.5	75	20	12	4	¥2,040
	T07-023	0.5	100	20	8	4	¥2,720

気密性・耐久性に優れた防水テープ

スーパースーパーブチルテープ

マクセル株式会社

用途

住宅防水・住宅気密・防湿・補修
サッシ周り・開口部の防水目地シール
板金・自動車部品の固定など

特長

- No.4420
- ポリエステル不織布を基材とし、防水性に優れたブチルゴム系の粘着剤を塗布した、片面粘着テープです。
 - 広い範囲でバランスの良い高い粘着力。気密性に優れており、防湿・耐久性を必要とする各種用途にご使用いただけます。
- No.5938
- ポリエチレンネットをベースとし、両面に防水性に優れたブチルゴム系粘着剤を塗布したテープです。
 - 耐久性・耐寒・耐熱にも優れ、着きにくいポリオレフィンや粗面によく着くので、住宅防水用はもとより、各種防水施工の作業改善・防音・その他広くご使用いただけます。

材質

- No.4420: ポリエステル不織布+ブチルゴム系粘着剤+剥離紙
- No.5938: ブチルゴム系粘着剤+ポリエチレンネット+ブチルゴム系粘着剤+両面剥離紙



商品名	品番	厚み(mm)	幅(mm)	長さ(m)	入数(巻)	出荷ロット(ケース)	参考価格(1巻)
スーパースーパーブチルテープ 片面 No.4420	T08-011	0.75	50	20	16	5	¥1,520
	T08-012	0.75	75	20	12	5	¥2,280
	T08-013	0.75	100	20	8	5	¥3,040
スーパースーパーブチルテープ 両面 No.5938	T08-021	0.5	50	20	16	5	¥1,550
	T08-022	0.5	75	20	12	5	¥2,280
	T08-023	0.5	100	20	8	5	¥3,040

※出荷ロットに満たない場合は、送料がかかりますのでご了承ください。
※北海道・沖縄・離島地区へのお届けにつきましては、配送料のご負担をお願いしております。

内装

枠・柱
床ボード
床ロール品
床/壁/EV
階段/上がり框
玄関ドア
日除け
リフォーム/
メンテナンス
現場美化用品

外装

下地合板
サイディング・
屋根
住宅廻り
玄関・共用廊下
外部床/敷板
足場

基礎

ハツリ
ノロ止め
コンクリート
養生
その他

テープ

養生テープ
防水/
気密テープ
その他

安全用品

H鋼
コーナー/壁
安全テープ
段差スロープ
安全標識類
その他

現場備品

袋類
現場PRシート
マスク
ポリブルーシート/
防災類
その他

搬入/引越し

梱包資材

内装
枠・柱
床ボード
床ロール品
床/壁/EV
階段/上がり框
玄関ドア
日除け
リフォーム/ メンテナンス
現場美化用品
外装
下地合板
サイディング・ 屋根
住宅廻り
玄関・共用廊下
外部床/敷板
足場
基礎
ハツリ
ノ口止め
コンクリート 養生
その他
テープ
養生テープ
防水/ 気密テープ
その他
安全用品
H鋼
コーナー/壁
安全テープ
段差スロープ
安全標識類
その他
現場備品
袋類
現場PRシート
マスク
ポリブルーシート/ 防災類
その他
搬入/引越し
梱包資材

アクリル系気密テープ

エースクロス白・黒

光洋化学株式会社

用途 片面気密防水テープ

特長

- トルエン・キシレン・可塑剤等を使用せず、環境に優しいテープです。
- 夏期・冬期及び粗面への強力な接着性があります。
- 薄くて丈夫、重ね貼りもでき、手を汚さず優れた施工性を持ったテープです。
- 透湿シート・気密フィルム・断熱材にも強力に接着します。
- 永年の使用に耐えられます。(JIS A 6930の試験で50年相当)
- 031:剥離紙付、粗面用超強力タイプです。

材質

- 特殊ポリエチレンクロス+特殊アクリル系粘着剤

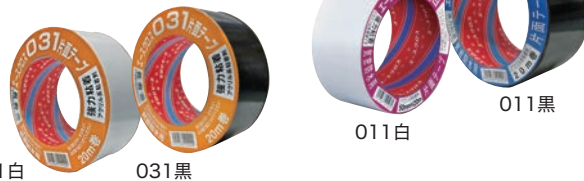

商品名	品番	厚み(mm)	幅(mm)	長さ(m)	色	入数(巻)	出荷ロット(ケース)	参考価格(1巻)
エースクロス 011	T04-211	0.18	50	20	白	30	3	¥1,050
	T04-212	0.18	50	20	黒	30	3	¥1,050
	T04-221	0.18	75	20	白	24	3	¥1,575
	T04-222	0.18	75	20	黒	24	3	¥1,575
	T04-231	0.18	100	20	白	18	3	¥2,100
	T04-232	0.18	100	20	黒	18	3	¥2,100
エースクロス 031	T04-241	0.23	50	20	白	20	3	¥1,250
	T04-242	0.23	50	20	黒	20	3	¥1,250
	T04-251	0.23	75	20	白	15	3	¥1,875
	T04-252	0.23	75	20	黒	15	3	¥1,875
	T04-261	0.23	100	20	白	10	3	¥2,500
	T04-262	0.23	100	20	黒	10	3	¥2,500

アクリル系気密テープ

エースクロスSBW

光洋化学株式会社

用途 両面気密防水テープ

特長

- NYG推奨品
- トルエン・キシレン・可塑剤等を使用せず、環境に優しいテープです。
- 夏期・冬期及び粗面への強力な接着性があります。
- 薄くて丈夫、重ね貼りもでき、手を汚さず優れた施工性を持っています。
- 透湿シート・気密フィルム・断熱材にも強力に接着します。
- 永年の使用に耐えられます。(JIS A 6930の試験で50年相当)

材質

- 特殊ポリエチレンクロス+特殊アクリル系粘着剤

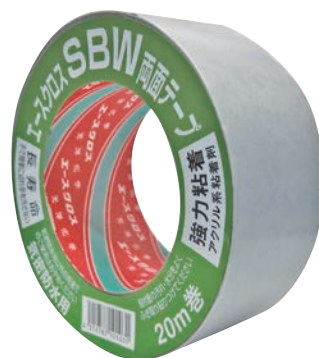

商品名	品番	厚み(mm)	幅(mm)	長さ(m)	色	入数(巻)	出荷ロット(ケース)	参考価格(1巻)
エースクロス SBW	T04-271	0.23	50	20	黒	20	3	¥1,200
	T04-272	0.23	75	20	黒	15	3	¥1,800
	T04-273	0.23	100	20	黒	10	3	¥2,400

アクリル系気密テープ

エースクロス031 アルミ

光洋化学株式会社

用途 片面気密防水テープ

特長

- 剥離紙付、粗面用超強力タイプです。
- トルエン・キシレン・可塑剤等を使用せず、環境に優しいテープです。
- 夏期・冬期及び粗面への強力な接着性があります。
- 薄くて丈夫、重ね貼りもでき、手を汚さず優れた施工性を持っています。
- 透湿シート・気密フィルム・断熱材にも強力に接着します。
- 永年の使用に耐えられます。(JIS A 6930の試験で50年相当)

材質

- 特殊ポリエチレンクロス+特殊アクリル系粘着剤

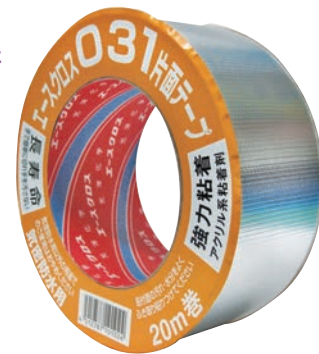

商品名	品番	厚み(mm)	幅(mm)	長さ(m)	入数(巻)	出荷ロット(ケース)	参考価格(1巻)
エースクロス 031 アルミ	T04-281	0.23	50	20	20	3	¥1,825
	T04-282	0.23	75	20	15	3	¥2,738
	T04-283	0.23	100	20	10	3	¥3,650

※価格表示はすべて税抜き価格です。

アクリル系気密テープ

気密テープ(片面)KM30BK・KM30WH

ダイヤテックス株式会社

用途 透湿防水シートの固定用

特長

- 手で切れて作業性抜群です。
- 透湿防水シートを変質(膨潤)させません。
- シックハウス症候群に配慮した商品です。
- 手で簡単に切れ、手を汚すことはありません。
- 厚さが薄いため重ね合わせ部分に(段差が少なく)トンネルが発生しにくいです。
- 被着体に強力に貼り付きます。
- 高温時でも接着剤のたれや剥がれ落ちがありません。
- 重ね合わせ部分の接着力が強いです。

材質

- ポリエチレンクロス

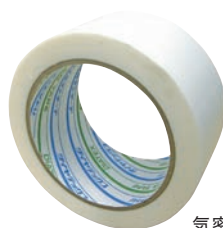

気密テープ(片面) KM30WH

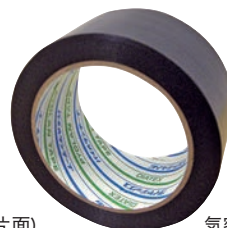

気密テープ(片面) KM30BK

商品名	品番	厚み(mm)	幅(mm)	長さ(m)	色	入数(巻)	出荷ロット(ケース)	参考価格(1巻)
気密テープ(片面) KM30BK	T11-011	0.17	50	20	黒	36	3	¥1,030
	T11-012	0.17	75	20	黒	24	3	¥1,550
	T11-013	0.17	100	20	黒	18	3	¥2,060
気密テープ(片面) KM30WH	T11-021	0.17	50	20	白	36	3	¥1,030
	T11-022	0.17	75	20	白	24	3	¥1,550
	T11-023	0.17	100	20	白	18	3	¥2,060

アクリル系気密テープ

気密テープ(両面)KM30DBK

ダイヤテックス株式会社

用途 透湿防水シートの固定用

特長

- 手で切れて作業性抜群です。
- 透湿防水シートを変質(膨潤)させません。
- シックハウス症候群に配慮した商品です。
- 手で簡単に切れ、手を汚すことはありません。
- 被着体に強力に貼り付きます。
- 高温時でも接着剤のたれや剥がれ落ちがありません。

材質

- ポリエチレンクロス

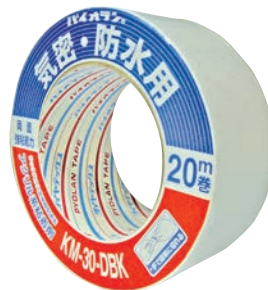

商品名	品番	厚み(mm)	幅(mm)	長さ(m)	色	入数(巻)	出荷ロット(ケース)	参考価格(1巻)
気密テープ(両面) KM30DBK	T11-111	0.22	50	20	黒	24	3	¥1,440
	T11-112	0.22	75	20	黒	16	3	¥2,160
	T11-113	0.22	100	20	黒	12	3	¥2,880

アクリル系気密テープ

気密テープ(片面)KM20CL

ダイヤテックス株式会社

用途 気密シートの中継ぎ用に

特長

- 手で簡単に切れ、作業性抜群です。
- 強力な粘着力で気密シートの貼り合わせに最適です。

材質

- ポリエチレンクロス

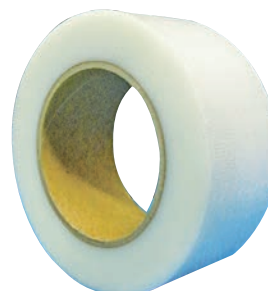

商品名	品番	幅(mm)	長さ(m)	色	入数(巻)	出荷ロット(ケース)	参考価格(1巻)
気密テープ(片面) KM20CL	T11-121	50	50	クリア	30	3	¥1,840
	T11-122	75	50	クリア	24	3	¥2,760

※出荷ロットに満たない場合は、送料がかかりますのでご了承ください。
※北海道・沖縄・離島地区へのお届けにつきましては、配送料のご負担をお願いしております。

内装
柱・柱
床ボード
床ロール品
床/壁/EV
階段/上がり框
玄関ドア
日除け
リフォーム/メンテナンス
現場美化用品
外装
下地合板
サイディング・屋根
住宅廻り
玄関・共用廊下
外部床/敷板
足場
基礎
ハツリ
ノロ止め
コンクリート養生
その他
テープ
養生テープ
防水/気密テープ
その他
安全用品
H鋼
コーナー/壁
安全テープ
段差スロープ
安全標識類
その他
現場備品
袋類
現場PRシート
マスク
ポリブルーシート/防災類
その他
搬入/引越し
梱包資材

内装
枠・柱
床ボード
床ロール品
床/壁/EV
階段/上がり框
玄関ドア
日除け
リフォーム/ メンテナンス
現場美化用品

アクリル系気密テープ

気密防水テープ(片面)No.740

積水化学工業株式会社

用途 透湿防水シートの固定用

特長

- 低温から高温まで(-10℃~60℃)、厳しい温度条件下でも安定した粘着性能。
- 優れた手切れで作業のスピードアップ。
- アクリル粘着剤を使用、作業周辺や手を汚しません。

材質

- ポリエチレンクロス

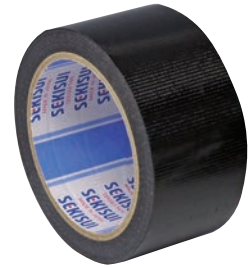

商品名	品番	幅(mm)	長さ(m)	色	入数(巻)	出荷ロット(ケース)	参考価格(1巻)
気密防水テープ(片面) No.740	T11-211	50	20	黒	30	4	¥ 970
	T11-212	75	20	黒	24	4	¥1,450
	T11-213	100	20	黒	18	4	¥1,940
	T11-221	50	20	白	30	4	¥ 970
	T11-222	75	20	白	24	4	¥1,450
	T11-223	100	20	白	18	4	¥1,940

外装
下地合板
サイディング・屋根
住宅廻り
玄関・共用廊下
外部床/敷板
足場

基礎
ハツリ
ノ口止め
コンクリート養生
その他

テープ
養生テープ
防水/気密テープ
その他

アクリル系気密テープ

気密防水テープ(両面)No.747WT

積水化学工業株式会社

用途 透湿防水シートの固定用

特長

- 低温から高温まで(-10℃~60℃)、厳しい温度条件下でも安定した粘着性能。
- 優れた手切れで作業のスピードアップ。
- アクリル粘着剤を使用、作業周辺や手を汚しません。

材質

- ポリエチレンクロス



商品名	品番	幅(mm)	長さ(m)	色	入数(巻)	出荷ロット(ケース)	参考価格(1巻)
気密防水テープ(両面) No.747WT	T11-311	50	20	黒	30	4	¥1,270
	T11-312	75	20	黒	24	4	¥1,900

安全用品
H鋼
コーナー/壁
安全テープ
段差スロープ
安全標識類
その他

各種ボードの仮固定に

パネル用両面テープD5601

古藤工業株式会社

用途 キッチンパネルなど各種ボードの仮固定【接着剤との併用】

特長

- ポリエチレン発泡体を基材に使用し、糊面にも良好な接着性を発揮します。
- 凹凸面、糊面、平滑面への接着に優れています。
- 初期接着力に優れています。
- 低VOCテープ(シックハウスの原因となる物質を大幅に軽減)です。

材質

- ポリエチレン発泡体+アクリル系粘着剤



商品名	品番	幅(mm)	長さ(m)	入数(巻)	出荷ロット(ケース)	参考価格(1巻)
パネル用両面テープD5601	T16-031	20	10	60	4	¥930

現場備品
袋類
現場PRシート
マスク
ポリブルーシート/防災類
その他

搬入/引越し

梱包資材

※価格表示はすべて税抜き価格です。

布製養生テープ

布養生テープ#3372

マクセル株式会社



用途 養生材などの固定

特長

■耐久性・耐寒性に優れていますので、四季を通じて作業性良く使用できます。

■背面もピンホールが少ないので塗料に侵されにくくなっています。

商品名	品番	幅(mm)	長さ(m)	色	入数(巻)	出荷ロット(ケース)	参考価格(1巻)
布養生テープ#3372	T13-001	50	25	茶色	30	4	¥760
	T13-002	50	25	ライトグリーン	30	4	¥780

汎用タイプの布粘着テープ

布粘着テープNo8015

古藤工業株式会社



特長

■段ボールの封緘、補修、一般梱包に適しています。

商品名	品番	幅(mm)	長さ(m)	入数(巻)	出荷ロット(ケース)	参考価格(1巻)
布粘着テープNo8015	T14-101	50	25	30	4	¥450

カラーバリエーション豊富な布粘着テープ

布粘着テープ(カラー)No890

古藤工業株式会社

特長

■梱包用布テープのスタンダードタイプです。

■識別梱包、ライン用として適しています。

■色:計12色



商品名	品番	幅(mm)	長さ(m)	入数(巻)	出荷ロット(ケース)	参考価格(1巻)
布粘着テープNo890 白	T14-201	50	25	30	4	¥680
布粘着テープNo890 黒	T14-202	50	25	30	4	¥680
布粘着テープNo890 赤	T14-203	50	25	30	4	¥680
布粘着テープNo890 黄	T14-204	50	25	30	4	¥680
布粘着テープNo890 青	T14-205	50	25	30	4	¥680
布粘着テープNo890 緑	T14-206	50	25	30	4	¥680
布粘着テープNo890 銀	T14-207	50	25	30	4	¥680
布粘着テープNo890 オリーブ	T14-208	50	25	30	4	¥680
布粘着テープNo890 オレンジ	T14-209	50	25	30	4	¥680
布粘着テープNo890 グレーブ	T14-210	50	25	30	4	¥680
布粘着テープNo890 ピーチ	T14-211	50	25	30	4	¥680
布粘着テープNo890 ソーダ	T14-212	50	25	30	4	¥680

優れた保持力、安定した品質、作業性に優れた軽い展開

クラフトテープ

オカモト株式会社

用途 ダンボールケース(中・軽量)の封かん

特長

■ダンボール梱包に最も多く使われる汎用性に優れたテープです。

■特殊な樹脂加工により防湿性に優れ、高・低温性にも優れています。

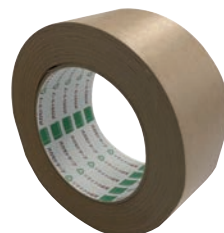

商品名	品番	幅(mm)	長さ(m)	入数(巻)	出荷ロット(ケース)	参考価格(1巻)
クラフトテープ	T15-021	50	50	50	5	¥380

※出荷ロットに満たない場合は、送料がかかりますのでご了承ください。
※北海道・沖縄・離島地区へのお届けにつきましては、配送料のご負担をお願いしております。

内装

枠・柱

床ボード

床ロール品

床/壁/EV

階段/上がり框

玄関ドア

日除け

リフォーム/
メンテナンス

現場美化用品

外装

下地合板

サイディング・
屋根

住宅廻り

玄関・共用廊下

外部床/敷板

足場

基礎

ハツリ

ノ口止め

コンクリート
養生

その他

テープ

養生テープ

防水/
気密テープ

その他

安全用品

H鋼

コーナー/壁

安全テープ

段差スロープ

安全標識類

その他

現場備品

袋類

現場PRシート

マスク

ポリブルーシート/
防災類

その他

搬入/引越し

梱包資材

内装
枠・柱
床ボード
床ロール品
床/壁/EV
階段/上がり框
玄関ドア
日除け
リフォーム/メンテナンス
現場美化用品

クッション性に優れたH鋼専用養生材

H鋼養生材

エムエフ株式会社

用途 H鋼の養生

特長

■軽量でカットも取り付けも簡単に出来るH鋼専用養生材です。

材質

■発泡ポリエチレン



外装
下地合板
サイディング・屋根
住宅廻り
玄関・共用廊下
外部床/敷板
足場

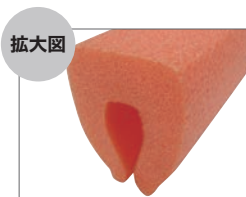

サイズ

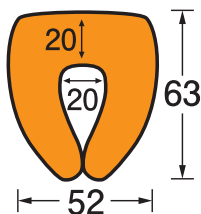

取付例

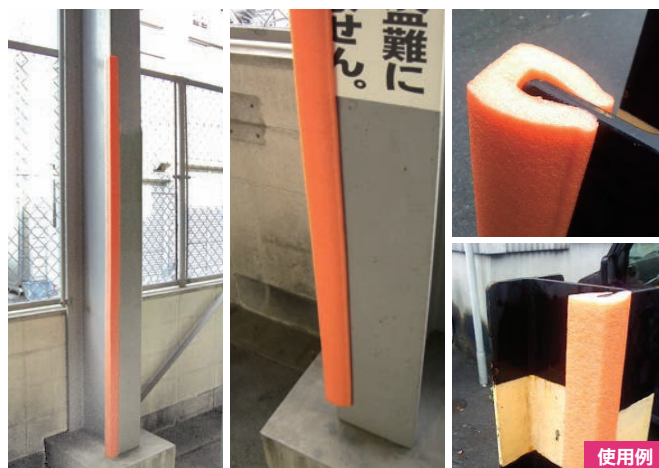
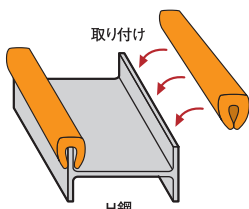

基礎
ハツリ
ノ口止め
コンクリート養生
その他

テープ
養生テープ
防水/気密テープ
その他

注意喚起、H鋼用養生材

H鋼養生材・トラ柄

エムエフ株式会社

用途 H鋼の養生

特長

■H鋼用安全表示付きクッションカバー
 ■カットも自在にできます。
 ■軽量なので、取り付けも簡単です。

材質

■発泡ポリエチレン(表面にトラ模様粘着テープ)



安全用品
H鋼
コーナー/壁
安全テープ
段差スロープ
安全標識類
その他

現場備品
袋類
現場PRシート
マスク
ポリブルーシート/防災類
その他

搬入/引越し



商品名	品番	幅(mm)	高さ(mm)	長さ(mm)	入数(本)	出荷ロット(本)	参考価格(1本)
H鋼養生材・トラ柄	S01-002	52	63	1000	50	50	¥1,840

※価格表示はすべて税抜き価格です。

優れた柔軟性と独自の中空形状で抜群の衝撃吸収性

H鋼セーフティガード

王子ゴム化成株式会社



用途

H鋼の常設養生

施工方法: 接着剤にて鋼材に取り付けます
取付けは市販の接着剤を使用下さい

特長

■ 常設用のH鋼養生材になり、ぶつかった際の衝撃を和らげます。

材質

■ 軟質塩化ビニル樹脂

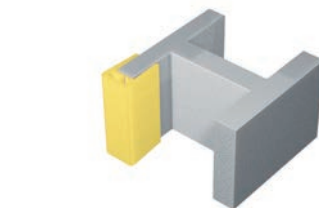
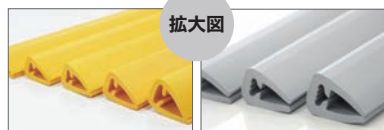

商品名	品番	適用H形鋼厚み	横(mm)	縦(mm)	長さ(m)	色	入数(本)	出荷ロット(本)	参考価格(1本)
H鋼セーフティガード HSG-09	S02-001	9t、10t	18	33	1	イエロー	10	50	¥2,540
	S02-002	9t、10t	18	33	1	グレー	10	50	¥2,540
H鋼セーフティガード HSG-12	S02-011	11t、12t	23	34	1	イエロー	10	50	¥2,660
	S02-012	11t、12t	23	34	1	グレー	10	50	¥2,660
H鋼セーフティガード HSG-15	S02-021	14t、15t、16t	26	38	1	イエロー	10	40	¥3,060
	S02-022	14t、15t、16t	26	38	1	グレー	10	40	¥3,060
H鋼セーフティガード HSG-18	S02-031	17t、18t、19t、20t	28	39	1	イエロー	10	40	¥3,200
	S02-032	17t、18t、19t、20t	28	39	1	グレー	10	40	¥3,200
H鋼セーフティガード HSG-21	S02-041	21t、22t、24t	32	41	1	イエロー	10	40	¥3,360
	S02-042	21t、22t、24t	32	41	1	グレー	10	40	¥3,360
H鋼セーフティガード HSG-26	S02-051	26t、28t	38	51	1	イエロー	10	30	¥4,800
	S02-052	26t、28t	38	51	1	グレー	10	30	¥4,800

H鋼の常設養生に

H鋼安心ガード

用途

H鋼の常設養生に

施工方法: 接着剤にて鋼材に取り付けます
取付けは市販の接着剤を使用下さい

特長

■ 常設用のH鋼養生材になり、ぶつかった際の衝撃を和らげます。

材質

■ 軟質塩化ビニル樹脂

拡大図



商品名	品番	適用H形鋼厚み(mm)	長さ(m)	色	入数(本)	出荷ロット(ケース)	参考価格(1本)
H鋼安心ガード(小)	S28-001	9~12	1	黄	20	1	¥2,240
H鋼安心ガード(中)	S28-003	14~18	1	黄	12	1	¥2,800
H鋼安心ガード(大)	S28-005	19~24	1	黄	12	1	¥3,260

※出荷ロットに満たない場合は、送料がかかりますのでご了承ください。
※北海道・沖縄・離島地区へのお届けにつきましては、配送料のご負担をお願いしております。

内装

枠・柱
床ボード
床ロール品
床/壁/EV
階段/上がり框
玄関ドア
日除け
リフォーム/
メンテナンス
現場美化用品

外装

下地合板
サイディング・
屋根
住宅廻り
玄関・共用廊下
外部床/敷板
足場

基礎

ハツリ
ノロ止め
コンクリート
養生
その他

テープ

養生テープ
防水/
気密テープ
その他

安全用品

H鋼
コーナー/壁
安全テープ
段差スロープ
安全標識類
その他

現場備品

袋類
現場PRシート
マスク
ポリ/ブルーシート/
防災類
その他

搬入/引越し

梱包資材

内装
枠・柱
床ボード
床ロール品
床/壁/EV
階段/上がり框
玄関ドア
日除け
リフォーム/メンテナンス
現場美化用品

常設用の角養生材

ショックガード

用途 出隅・角の養生

特長

- ソフトな感触で取り付けも簡単です。
- 取り付けには材質にあった市販の接着剤・粘着テープをご使用ください。

材質

- 本体:軟質塩化ビニール

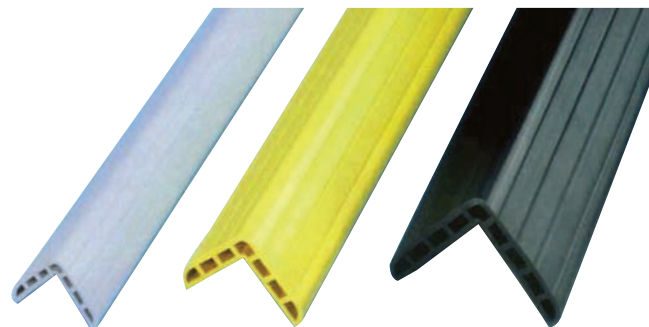

ショックガード 50 ベージュ ショックガード 60 黄 ショックガード 90 黒

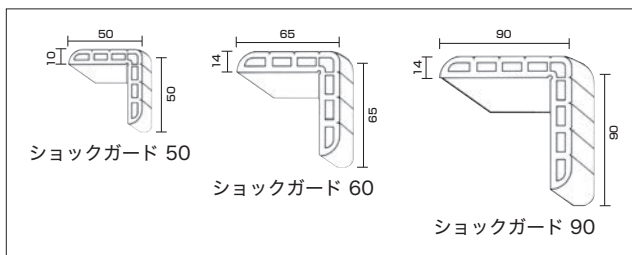

外装
下地合板
サイディング・屋根
住宅廻り
玄関・共用廊下
外部床/敷板
足場

商品名	ベージュ	黄	黒	グレー	厚み(mm)	幅(mm)	長さ(mm)	入数(本)	出荷ロット(本)	参考価格(1本)
ショックガード 5010	S10-111	S10-112	S10-113	S10-114	10	50	1000	1	16	¥ 2,880
ショックガード 6510	S10-121	S10-122	S10-123	S10-124	14	65	1000	1	9	¥ 3,950
ショックガード 9010	S10-131	S10-132	S10-133	-	14	90	1000	1	7	¥ 5,200
ショックガード 5020	S10-141	S10-142	S10-143	S10-144	10	50	2000	1	13	¥ 5,700
ショックガード 6520	S10-151	S10-152	S10-153	S10-154	14	65	2000	1	9	¥ 7,840
ショックガード 9020	S10-161	S10-162	S10-163	-	14	90	2000	1	5	¥10,320

基礎
ハツリ
ノ口止め
コンクリート養生
その他

アルミ製ブラケットでしっかり固定

ブラケット

用途 出隅・角の養生

特長

- アルミブラケットにはビス止め用穴があいています(φ5mm穴皿座グリ)
- 本体はカブせるだけだから、らくらく交換できます。
- 本品は、本体とブラケットのセットです。取付用φ4皿ビスのご用意をお願い致します。

材質

- 本体:軟質塩化ビニール+アルミ



ブラケット35 グレー ブラケット50 イエロー ブラケット65 ベージュ



使用例

テープ
養生テープ
防水/気密テープ
その他
安全用品
H鋼
コーナー/壁
安全テープ
段差スロープ
安全標識類
その他

現場備品
袋類
現場PRシート
マスク
ポリ/ブルーシート/防災類
その他

搬入/引越し

梱包資材

商品名	ベージュ	イエロー	ブラック	グレー	厚み(mm)	幅(mm)	長さ(mm)	入数(本)	出荷ロット(本)	参考価格(1本)
ブラケット35 1m	S10-211	S10-212	S10-213	S10-214	9.2	35	1000	1	13	¥ 4,100
ブラケット35 2m	S10-221	S10-222	S10-223	S10-224	9.2	35	2000	1	11	¥ 8,220
ブラケット50 1m	S10-231	S10-232	S10-233	S10-234	11.2	50	1000	1	11	¥ 5,420
ブラケット50 2m	S10-241	S10-242	S10-243	S10-244	11.2	50	2000	1	11	¥10,820
ブラケット65 1m	S10-251	S10-252	S10-253	S10-254	15.2	65	1000	1	7	¥ 6,900
ブラケット65 2m	S10-261	S10-262	S10-263	S10-264	15.2	65	2000	1	5	¥13,820

※価格表示はすべて税抜き価格です。

仮囲いの注意喚起に

コーナークッション

エムエフ株式会社

用途 搬入出入り口の注意喚起・衝突緩衝材

特長

- 安全標示とクッション材で人や建物を保護します。
- トラ模様の部分には反射テープを使用していますので夜間でも危険防止に役立ちます。
- 裏面は両面テープで簡単に貼り付けが出来ます。

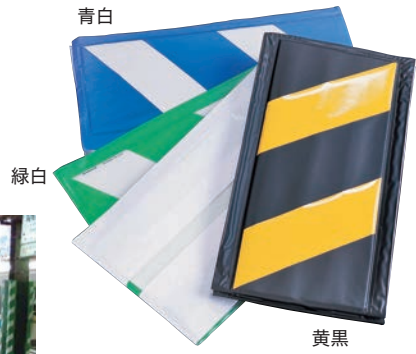

商品名	品番	幅(mm)	幅(mm)	色	入数(枚)	出荷ロット(ケース)	参考価格(1枚)
コーナークッション	S04-001	270	2000	黄黒	10	1	¥3,280
	S04-002	270	2000	緑白	10	1	¥3,280
	S04-003	270	2000	青白	10	1	¥3,280

どこでも貼れる万能クッション

ボーダークッション

エムエフ株式会社

用途 駐車場や工場現場など、ぶつかりやすい角の危険防止と注意喚起に

特長

- どこでも貼れる万能クッションです。

材質

- 発泡ウレタン(グレー)+粘着材
- 表面:トラフィルム(無反射)
- 裏面:片面粘着



拡大図

商品名	品番	厚み(mm)	幅(mm)	長さ(mm)	入数(本)	出荷ロット(ケース)	参考価格(1本)
ボーダークッション	S05-001	5	100	1000	40	1	¥940

どこでも貼れる万能クッション

トラ造(全面のり付き)

用途 コーナー養生及び注意喚起

特長

- クッション材に粘着剤がついたタイプです。
- コーナー部分の養生及び危険な場所の注意を促します。
- 簡単に好きな長さにカットが出来ます。
- 単管パイプに貼り付けも可能です。
- コーナー部分など何処へでも、使用が出来ます。
- 裏面には全面のりがついており簡単に貼りつけ可能です。

材質

- 発泡ポリエチレン+粘着剤



拡大図

商品名	品番	厚み(mm)	幅(mm)	長さ(m)	入数(巻)	出荷ロット(ケース)	参考価格(1巻)
トラ造(全面のり付き)	S06-001	3	240	20	4	1	¥21,800

※出荷ロットに満たない場合は、送料がかかりますのでご了承ください。
※北海道・沖縄・離島地区へのお届けにつきましては、配送料のご負担をお願いしております。

内装

- 枠・柱
- 床ボード
- 床ロール品
- 床/壁/EV
- 階段/上がり框
- 玄関ドア
- 日除け
- リフォーム/メンテナンス
- 現場美化用品

外装

- 下地合板
- サイディング・屋根
- 住宅廻り
- 玄関・共用廊下
- 外部床/敷板
- 足場

基礎

- ハツリ
- ノロ止め
- コンクリート養生
- その他

テープ

- 養生テープ
- 防水/気密テープ
- その他

安全用品

- H鋼
- コーナー/壁
- 安全テープ
- 段差スロープ
- 安全標識類
- その他

現場備品

- 袋類
- 現場PRシート
- マスク
- ポリブルーシート/防災類
- その他

搬入/引越し

梱包資材

内装
枠・柱
床ボード
床ロール品
床/壁/EV
階段/上がり框
玄関ドア
日除け
リフォーム/ メンテナンス
現場美化用品

波形形状で自在に追従

なみ★すぽ

王子ゴム化成株式会社



用途 屋内外の安全対策

特長

- 薄型で取り付けても邪魔になりません。
- クッション性抜群のスポンジが衝撃を吸収します。
- カッターでカットでき、加工が簡単です。
- 耐候性に優れ、屋内はもちろん、駐車場や倉庫等の屋外でも安心してご使用頂けます。

材質

- EPDMスポンジ+紙系粘着テープ

※両面テープ付

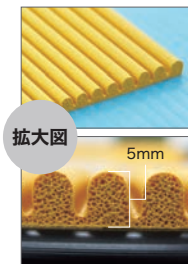
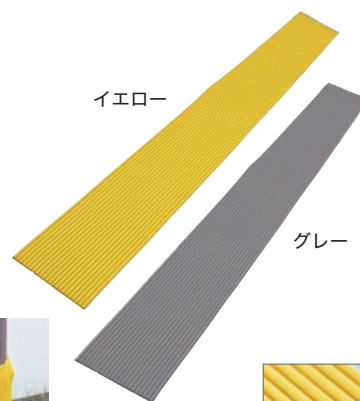
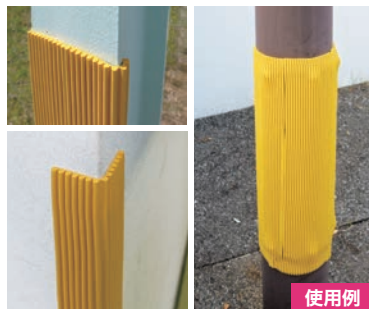

外装
下地合板
サイディング・屋根
住宅廻り
玄関・共用廊下
外部床/敷板
足場

商品名	品番	高さ(mm)	幅(mm)	長さ(m)	色	入数(本)	出荷ロット(ケース)	参考価格(1本)
なみ★すぽ74W(1m)	S11-111	5	74	1	イエロー	20	3	¥ 1,680
	S11-112	5	74	1	グレー	20	3	¥ 1,680
なみ★すぽ74W(5m)	S11-121	5	74	5	イエロー	4	3	¥ 8,400
	S11-122	5	74	5	グレー	4	3	¥ 8,400
なみ★すぽ110W(1m)	S11-211	5	110	1	イエロー	20	3	¥ 2,260
	S11-212	5	110	1	グレー	20	3	¥ 2,260
なみ★すぽ110W(5m)	S11-221	5	110	5	イエロー	4	3	¥11,200
	S11-222	5	110	5	グレー	4	3	¥11,200

基礎
ハツリ
ノ口止め
コンクリート養生
その他

テープ
養生テープ
防水/気密テープ
その他

ごつつん防止のやわらかクッション

エコクッション

エムエフ株式会社

用途

柱・枠、家具・机の角の養生に
現場の安全対策・地震対策に
ドアの隙間を埋めて節電対策に

特長

- シンプルな形状・色・最適なサイズ設定により、使用場所内のあらゆる角をカバーします。
- 必要な分だけ簡単にカットして取り付けられます。
- 現場お客様の声を形にした、安心で安全なエコクッションです。
- ライトベージュ・ライトグレー・ブラウン・イエローの4色をご用意しておりますので、使用箇所に合わせてお選び下さい。

材質

- 発泡ポリエチレン

拡大図



安全用品
H鋼
コーナー/壁
安全テープ
段差スロープ
安全標識類
その他

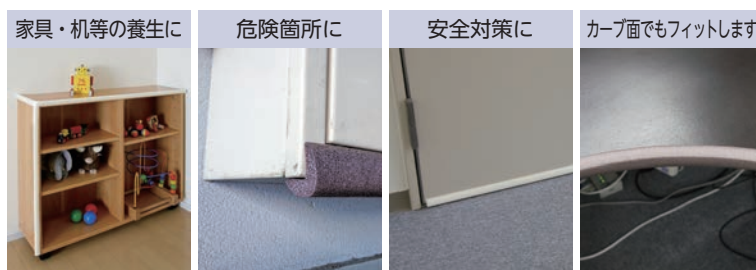

現場備品
袋類
現場PRシート
マスク
ポリブルーシート/防災類
その他

商品名	品番	縦(mm)	横(mm)	長さ(mm)	色	入数(本)	出荷ロット(ケース)	参考価格(1本)
エコクッション(S)	S12-011	20	20	900	ライトベージュ	200	1	¥430
	S12-012	20	20	900	ライトグレー	200	1	¥430
	S12-014	20	20	900	イエロー	200	1	¥430
エコクッション(M)	S12-021	30	30	900	ライトベージュ	100	1	¥670
	S12-022	30	30	900	ライトグレー	100	1	¥670
	S12-023	30	30	900	ブラウン	100	1	¥670
	S12-024	30	30	900	イエロー	100	1	¥670

搬入/引越し

梱包資材

※価格表示はすべて税抜き価格です。

コーナーの衝撃吸収材として最適！

すーぱーぐるぐる3 エムエフ株式会社

用途 ぶつかりやすい角の保護・衝撃吸収に

特長

- 長さたっぷり3m！ハサミで簡単にカットできます。
- 室内や屋外、どこにでも自由に貼れるコーナーガード！

材質

- 発泡ポリエチレン



商品名	品番	縦(mm)	横(mm)	長さ(mm)	色	入数(巻)	出荷ロット(ケース)	参考価格(1巻)
すーぱーぐるぐる3	S13-001	約20	約20	約3000	ライトベージュ	20	1	¥1,350
	S13-002	約20	約20	約3000	ライトグレー	20	1	¥1,350

※両面テープ同梱

段差のスリップ防止に

すべり止めテープ ユニット株式会社

用途

すべり止めテープ 平面用:建物の出入り口・階段・スロープなどのすべりやすい床面・航空機のタラップや建設機械のすべり止めに
すべり止めテープ シマ鋼板用:現場事務所の階段・クレーン車・特殊車両のすべり止めに

特長

- カットして貼るだけの簡単な施工です。
- あらゆるスリップ事故の防止にお役立ていただけます。

材質

- 平面用(プラスチック基材+表面鋳物粒子)
- シマ鋼板用(アルミホイル基材+表面鋳物粒子)



使用例

すべり止めテープ
平面用

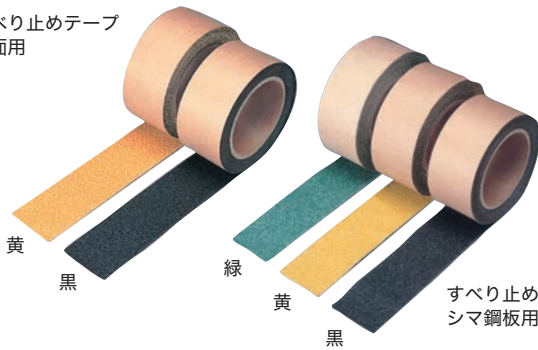

すべり止めテープ
シマ鋼板用

商品名	品番	色	厚み(mm)	幅(mm)	長さ(m)	入数(巻)	出荷ロット(巻)	参考価格(1巻)
すべり止めテープ 平面用	S14-011	黒:374-92	0.8	50	5	1	4	¥ 8,000
	S14-012	黒:374-93	0.8	100	5	1	2	¥16,000
	S14-013	黄:374-94	0.8	50	5	1	4	¥ 8,000
	S14-014	黄:374-95	0.8	100	5	1	2	¥16,000
すべり止めテープ シマ鋼板用	S14-021	黄:374-88	0.9	50	5	1	3	¥ 8,660
	S14-022	黒:374-86	0.9	50	5	1	3	¥ 8,660
	S14-023	緑:374-90	0.9	50	5	1	3	¥ 8,660
	S14-024	黄:374-89	0.9	100	5	1	2	¥17,340
	S14-025	黒:374-87	0.9	100	5	1	2	¥17,340
	S14-026	緑:374-91	0.9	100	5	1	2	¥17,340

※出荷ロットに満たない場合は、送料がかかりますのでご了承ください。
※北海道・沖縄・離島地区へのお届けにつきましては、配送料のご負担をお願いしております。

内装

- 枠・柱
- 床ボード
- 床ロール品
- 床/壁/EV
- 階段/上がり框
- 玄関ドア
- 日除け
- リフォーム/メンテナンス
- 現場美化用品

外装

- 下地合板
- サイディング・屋根
- 住宅廻り
- 玄関・共用廊下
- 外部床/敷板
- 足場

基礎

- ハツリ
- ノロ止め
- コンクリート養生
- その他

テープ

- 養生テープ
- 防水/気密テープ
- その他

安全用品

- H鋼
- コーナー/壁
- 安全テープ
- 段差スロープ
- 安全標識類
- その他

現場備品

- 袋類
- 現場PRシート
- マスク
- ポリ/ブルーシート/防災類
- その他

搬入/引越し

梱包資材

内装
枠・柱
床ボード
床ロール品
床/壁/EV
階段/上がり框
玄関ドア
日除け
リフォーム/ メンテナンス
現場美化用品

注意喚起に最適 クロス基材のトラテープ

トラ模様粘着テープTT06YB

ダイヤテックス株式会社

用途 工事現場・通路・工場・駅などの危険表示

特長

- 糊残りの少ない養生用粘着剤を利用しています。
- 手で軽く切れるので、従来のビニールテープよりも作業性に優れています。
- 地足場単管に巻いて危険表示に。マンションの外壁改修工事などで使用できます。

材質

- ポリエチレンクロス+アクリル系粘着剤

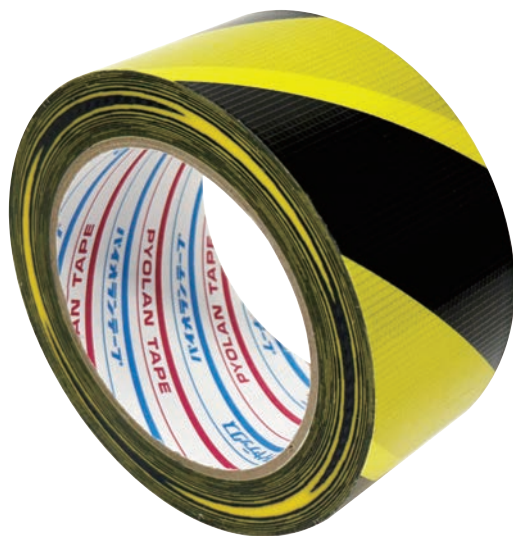

外装
下地合板
サイディング・屋根
住宅廻り
玄関・共用廊下
外部床/敷板
足場

基礎
ハツリ
ノ口止め
コンクリート養生
その他

テープ
養生テープ
防水/気密テープ
その他



使用例

商品名	品番	幅(mm)	長さ(m)	色	入数(巻)	出荷ロット(ケース)	参考価格(1巻)
トラ模様粘着テープTT06YB	S15-011	50	25	黄黒	30	3	¥1,340

安全用品
H鋼
コーナー/壁
安全テープ
段差スロープ
安全標識類
その他

注意喚起に最適 布製トラテープ

安全表示用布粘着テープNo860

古藤工業株式会社

用途 工事現場や工場内の安全表示・ライン用に

特長

- 手で切れる布基材を使用した安全表示用テープです。

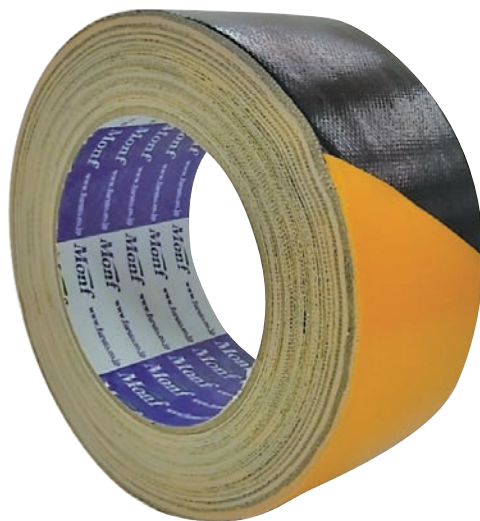

現場備品
袋類
現場PRシート
マスク
ポリブルーシート/ 防災類
その他

搬入/引越し

梱包資材

商品名	品番	厚み(mm)	幅(mm)	長さ(m)	入数(巻)	出荷ロット(ケース)	参考価格(1巻)
安全表示用布粘着テープNo860	S15-021	0.3	50	25	30	4	¥1,440

※価格表示はすべて税抜き価格です。

敷き鉄板用段差解消スロープ 段差スロープ

用途 段差の解消

特長

- 様々な敷き鉄板の厚み(19/22/25mm)に対応できます。
- ちょっとした段差をすぐに解消でき、歩行者、自転車への配慮ができます。
- コーナー用との併用により角部の段差も解消されます。

※併用時には段差スロープをカットして長さの調整をして下さい。

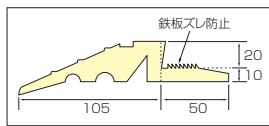

商品名	品番	幅(mm)	長さ(mm)	色	入数(枚)	出荷ロット	参考価格(1枚)
段差スロープA(敷き鉄板用)	S16-031	155	1500	黄	4	8本	¥16,000
段差スロープ(コーナー用)	S16-032	155	L型	黄	2	10個	¥10,660

段差解消スロープ

のりいれ隊

用途 段差の解消・騒音の軽減

特長

- タイヤの再生ゴムを使用しており、10トン車の乗り入れも可能です。
- ゴム製で音鳴りも非常に少なく、車両乗り入れ時の騒音防止になります。
- 本体の重量に加え、ボルト連結によりガッチリ固定します。
- 廃タイヤをリサイクルした商品。環境にも配慮しました。

材質

- 再生ゴム

※本体:接続ボルト付
※コーナー:反射シート付
※50H・150Hは本体のみとなります。



使用例

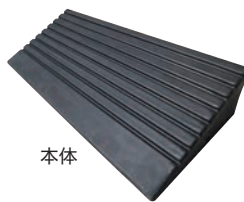

本体

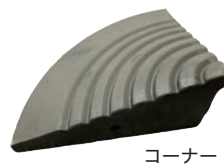

コーナー

※施工例は旧タイプとなります。

組み合わせにより、お好みの幅にセットできます。

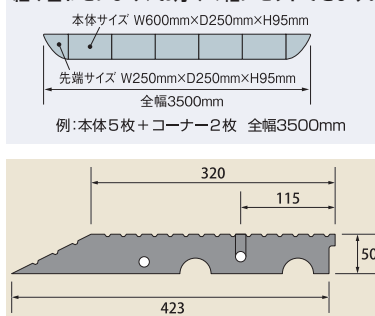

高さ50mmで使用



高さ200mmで使用

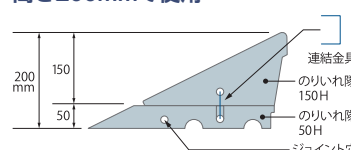

商品名	品番	厚み(mm)	幅(mm)	長さ(mm)	重さ(kg)	入数(枚)	出荷ロット(枚)	参考価格(1枚)
のりいれ隊 100H本体	S16-021	95	250	600	8	2	12	¥ 7,280
のりいれ隊 100Hコーナー	S16-022	95	250	250	2	2	18	¥ 4,140
のりいれ隊 50H本体	S16-023	50	420	600	12	2	8	¥16,540
のりいれ隊 150H本体	S16-024	145	330	600	17	2	6	¥18,940

樹脂製段差解消スロープ

ステッププレート

株式会社ネオスター

用途 段差の解消・騒音の軽減

特長

- 駐車場(ガレージ)の段差を解消します。
- 5cm/10cm/15cmの高さ3種類がございますので、使用場所に最適なサイズをお選びください。
- 樹脂製ですので、金属製に比べ静かに通過できます。
- 表面は凹凸がついていますので、滑りにくくスムーズな通過ができます。
- 独自の厚肉成形技術により、耐荷重10tまでお使いいただけます。
- 付属のボルトナットで同一高さの製品を連結することができ安定します。
- 底面は流水を逃がす構造になっています。

材質

- ポリプロピレン樹脂

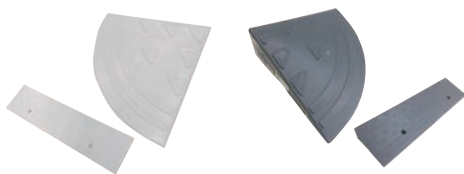

商品名	品番	厚み(mm)	幅(mm)	長さ(mm)	重さ(g)	カラー	入数(台)	出荷ロット(台)	参考価格(1台)
SP-5-NW(長方形)	S16-201	50	153	600	900	ネオホワイト	10	10	¥ 7,000
SP-5-NWC(コーナー)	S16-211	50	153	153	170	ネオホワイト	6	6	¥ 5,000
SP-10-NW(長方形)	S16-221	102	275	605	3300	ネオホワイト	6	6	¥14,000
SP-1090-NW(長方形)	S16-231	102	275	900	4200	ネオホワイト	6	6	¥23,000
SP-10-NWC(コーナー)	S16-241	102	275	275	1050	ネオホワイト	6	6	¥ 8,000
SP-15-NW(長方形)	S16-251	152	360	605	6300	ネオホワイト	4	4	¥26,000
SP-15-NWC(コーナー)	S16-261	152	360	360	2450	ネオホワイト	4	4	¥13,000
SP-5G(長方形)	S16-202	50	153	600	900	グレー	10	10	¥ 6,000
SP-5GC(コーナー)	S16-212	50	153	153	170	グレー	6	6	¥ 4,000
SP-10G(長方形)	S16-222	102	275	605	3300	グレー	6	6	¥12,000
SP-1090G(長方形)	S16-232	102	275	900	4200	グレー	6	6	¥19,000
SP-10GC(コーナー)	S16-242	102	275	275	1050	グレー	6	6	¥ 7,000
SP-15G(長方形)	S16-252	152	360	605	6300	グレー	4	4	¥20,000
SP-15GC(コーナー)	S16-262	152	360	360	2450	グレー	4	4	¥11,000

※別途運賃が必要となります。お問い合わせ下さい。

※出荷ロットに満たない場合は、送料がかかりますのでご了承ください。
※北海道・沖縄・離島地区へのお届けにつきましては、配送料のご負担をお願いしております。

内装

- 枠・柱
- 床ボード
- 床ロール品
- 床/壁/EV
- 階段/上がり框
- 玄関ドア
- 日除け
- リフォーム/メンテナンス
- 現場美化用品

外装

- 下地合板
- サイディング・屋根
- 住宅廻り
- 玄関・共用廊下
- 外部床/敷板
- 足場

基礎

- ハツリ
- ノ口止め
- コンクリート養生
- その他

テープ

- 養生テープ
- 防水/気密テープ
- その他

安全用品

- H鋼
- コーナー/壁
- 安全テープ
- 段差スロープ
- 安全標識類
- その他

現場備品

- 袋類
- 現場PRシート
- マスク
- ポリ/ブルーシート/防災類
- その他

搬入/引越し

梱包資材

内装
枠・柱
床ボード
床ロール品
床/壁/EV
階段/上がり框
玄関ドア
日除け
リフォーム/メンテナンス
現場美化用品

ワンタッチ施工で取付可能な注意喚起ツール

ワンタッチ取付標識(まんがタイプ)

ユニット株式会社

用途 現場での注意喚起ツールとして

特長

■裏面マジックテープ加工を施していますのでワンタッチ施工ができます。

材質

- ビニールターポリン
- 裏面マジックテープ



外装
下地合板
サイディング・屋根
住宅廻り
玄関・共用廊下
外部床/敷板
足場

品番	S17-001	S17-002	S17-003	S17-004	S17-005	S17-006	S17-007	S17-008	S17-009

※Sからはじまる数字が「品番」になります。



梱包資材

商品名	厚み(mm)	幅(mm)	長さ(mm)	入数(枚)	出荷ロット(枚)	参考価格(1枚)
ワンタッチ取付標識(まんがタイプ)	0.35	450	600	1	16(混載)	¥2,000

※価格表示はすべて税抜き価格です。

高所での作業時安全標識

吹流し

特長

吹流し

■商品口径部にメッシュ加工を施しているため、強風の煽りで商品が単管に被さるのを防止できます。

■商品の破損防止にもなり、再設営の手間の削減に繋がります。

吹流し標識

■吹流しの角度と風速の目安をひと目で確認できます。

■風洞試験により、平均的な目安を確認しております。

■4隅穴加工により設置も便利です。

吹流し用具

■360度縦回転でロープのねじれを防止します。

■360度水平回転で吹流しの絡まりを防止します。

■単管パイプに差し込むだけのボルトオン装着。貫通式なので単管パイプの好きな位置に取り付けが可能です。

材質

■吹流し標識:PPボード

■吹流し用具:スチール



吹流し

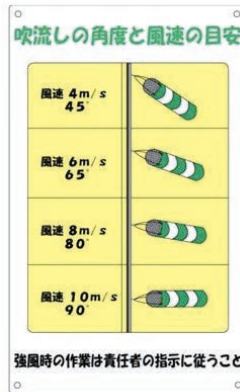

吹流し用具

商品名	品番	サイズ	入数	参考価格(枚・個)
吹流し	S20-001	径300φ×長さ1200mm	20枚	¥10,660
吹流し標識	S20-002	横300mm×縦500mm	1枚	¥ 1,820
吹流し用具	S20-003	48.6φ単管用・高さ100mm	10個	¥10,660

簡単取付でビシッ!と張れる

フラッグキーパー

特長

■紐2箇所(上下)とクリップ2箇所の4点留めです。

■いつでもビシッ!とはためかせ、雨に濡れても社章が見えなくなる事はありません。

■3種類の旗をフラッグキーパー1つで兼用できます。

■回転式は強風時に風を受け流してくれます。

材質

■スチール

伸縮式



取付図

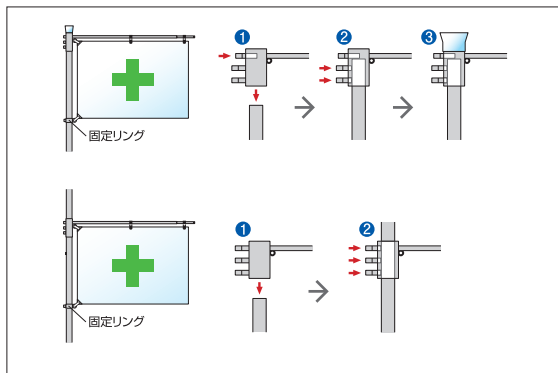

回転式



取付図

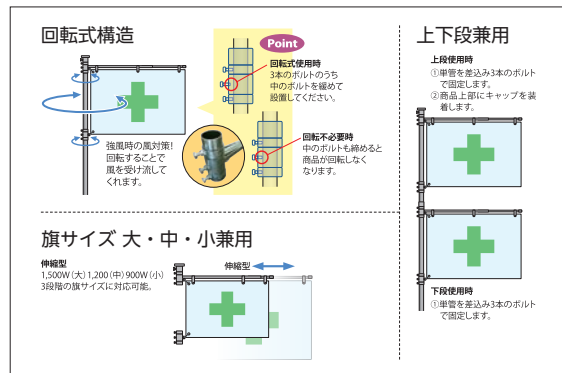

商品名	品番	対応幅(mm)	入数(本)	出荷ロット(本)	参考価格(1本)
フラッグキーパー(伸縮式)	S20-011	1000~1500	1	6	¥16,540
フラッグキーパー(回転式)	S20-012	1000~1500	1	4	¥18,140

注意

強風等ではずれないよう、旗をクリップの奥までしっかりと差込んでください。

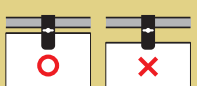

※出荷ロットに満たない場合は、送料がかかりますのでご了承ください。
※北海道・沖縄・離島地区へのお届けにつきましては、配送料のご負担をお願いしております。

内装

枠・柱

床ボード

床ロール品

床/壁/EV

階段/上がり框

玄関ドア

日除け

リフォーム/メンテナンス

現場美化用品

外装

下地合板

サイディング・屋根

住宅廻り

玄関・共用廊下

外部床/敷板

足場

基礎

ハツリ

ノ口止め

コンクリート養生

その他

テープ

養生テープ

防水/気密テープ

その他

安全用品

H鋼

コーナー/壁

安全テープ

段差スロープ

安全標識類

その他

現場備品

袋類

現場PRシート

マスク

ポリブルーシート/防災類

その他

搬入/引越し

梱包資材

内装
枠・柱
床ボード
床ロール品
床/壁/EV
階段/上がり框
玄関ドア
日除け
リフォーム/ メンテナンス
現場美化用品
外装
下地合板
サイディング・ 屋根
住宅廻り
玄関・共用廊下
外部床/敷板
足場

再利用可能！ホールド力抜群の養生カバー

パックン エムエフ株式会社

用途 繰り返し使えて持ち運びもコンパクト

特長

- 従来の養生カバーに比べてホールド力が大幅にアップ。
- 有効幅が従来の養生カバーより広がっているので、様々な柱や枠にフィットします。
- 外側は硬質塩ビなので、耐候性があり劣化しにくい。
- テープが付きやすく、取り付けが簡単。
- ロール状に巻いているので、コンパクトになり持ち運びしやすい。

材質

- 表面：硬質塩ビ(0.3mm)
- 裏面：発泡ポリエチレン(3mm)

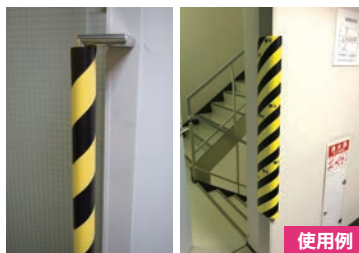

使用例



拡大図



商品名	品番	有効幅(mm)	長さ(mm)	入数(本)	出荷ロット(本)	参考価格(1本)
パックン	G27-101	80~230	1000	25	50	¥1,600

看板にぴったりフィット

ピッタし看看 エムエフ株式会社

用途 立て看板の養生

特長

- 看板の枠を養生します。
- クッション材の弾力が、衝突時の衝撃を緩和します。
- 看板にしっかりフィットし、装着は簡単でしかも外れにくくなっています。
- ダイオキシン発生の原因となる塩素を含みません。
- 幅広看板用のアタッチメントもご用意できます。

材質

- 発泡ポリエチレン



アタッチメント



オレンジ

ブルー

本体

拡大図

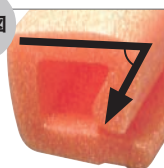

フィット感の秘密は角度にあります

ジョイント部も看板を開閉出来るように切り取り処理されています

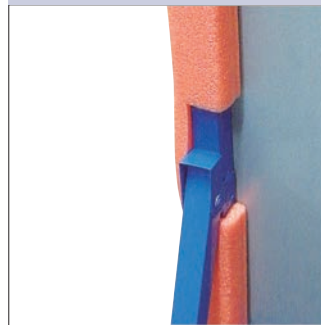

角部は切り込み処理が施されているので、看板の角もこんなにきれいに施工できます

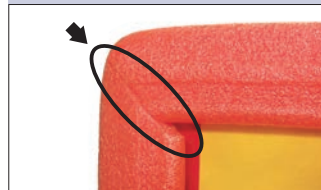

立 看 板

TATE-KANBAN



足を2本合わせても...



ピッタリはまります！

脚を閉じた状態のままでもキレイに装着できることも、今までにない特長です。



幅の広い看板にはアタッチメントをご使用下さい。



本体の装着だけなら中央部分が養生出来ません。



アタッチメントを装着すればピッタリ養生できます。

基礎
ハツリ
ノ口止め
コンクリート養生
その他
テープ
養生テープ
防水/気密テープ
その他
安全用品
H鋼
コーナー/壁
安全テープ
段差スロープ
安全標識類
その他
現場備品
袋類
現場PRシート
マスク
ポリブルーシート/防炎類
その他
搬入/引越し
梱包資材

商品名	品番	有効幅(mm)	長さ(mm)	色	入数	出荷ロット(ケース)	参考価格(1セット・本)
ピッタし看看	S21-011	10~40	1700	オレンジ	40セット/ケース (右枠用40本 左枠用40本)	1	¥1,260
	S21-021	10~40	1700	ブルー		1	¥1,260
アタッチメント	S21-111	10~40	550	オレンジ	40本	1	¥ 240
	S21-112	10~40	550	ブルー	40本	1	¥ 240

※価格表示はすべて税抜き価格です。

環境にやさしく！人にやさしい！

エコ点字ブロック

特長

- 表面がノンスリップ形状(シボ加工)のため滑りにくく、再生エラストマー樹脂独特の質感によりさらに効果がアップします。
- 促進耐候試験(約3年間を想定)では、色飛び・色抜けが殆どなく、安心して御使用いただけます。
- 財団法人日本環境協会より認定を受け、エコマークを商品表面に印字しました。



ポイント

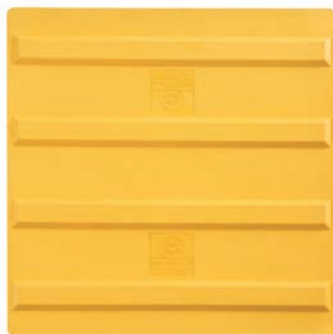

ライン



ホームタイプ

商品名	品番	サイズ(mm)	色	タイプ	入数(枚)	出荷ロット(枚)	参考価格(1枚)
エコ点字ブロック	S22-111	300X300	黄	ライン	28	28	¥3,200
	S22-112	300X300	黄	ポイント	28	28	¥3,200
	S22-121	400X400	黄	ライン	18	18	¥4,940
	S22-122	400X400	黄	ポイント	18	18	¥4,940
	S22-131	400X300	黄	ホームタイプ	20	20	¥4,660

ラバータイプの点字パネル

点字ブロック

特長

- 合成ゴムを使用しているため耐寒性・耐候性に優れています。
- 表面がノンスリップ形状のため、すべりにくくなっています。
- 裏面が全面粘着テープ付のため、接着効果がアップします。



使用例



ポイント



ライン

商品名	品番	サイズ(mm)	色	タイプ	入数(枚)	出荷ロット(枚)	参考価格(1枚)
点字ブロック	S22-211	300X300	黄	ライン	30	30	¥3,060
	S22-212	300X300	黄	ポイント	30	30	¥3,060

※出荷ロットに満たない場合は、送料がかかりますのでご了承ください。
※北海道・沖縄・離島地区へのお届けにつきましては、配送料のご負担をお願いしております。

内装

枠・柱
床ボード
床ロール品
床/壁/EV
階段/上がり框
玄関ドア
日除け
リフォーム/
メンテナンス
現場美化用品

外装

下地合板
サイディング・
屋根
住宅廻り
玄関・共用廊下
外部床/敷板
足場

基礎

ハツリ
ノロ止め
コンクリート
養生
その他

テープ

養生テープ
防水/
気密テープ
その他

安全用品

H鋼
コーナー/壁
安全テープ
段差スロープ
安全標識類
その他

現場備品

袋類
現場PRシート
マスク
ポリ/ブルーシート/
防災類
その他

搬入/引越し

梱包資材

内装
枠・柱
床ボード
床ロール品
床/壁/EV
階段/上がり框
玄関ドア
日除け
リフォーム/ メンテナンス
現場美化用品

外装
下地合板
サイディング・ 屋根
住宅廻り
玄関・共用廊下
外部床/敷板
足場

基礎
ハツリ
ノ口止め
コンクリート 養生
その他

テープ
養生テープ
防水/ 気密テープ
その他

安全用品
H鋼
コーナー/壁
安全テープ
段差スロープ
安全標識類
その他

現場備品
袋類
現場PRシート
マスク
ポリ/ブルーシート/ 防災類
その他

搬入/引越し

梱包資材

熱中症対策の定番商品!!

ひえっぺ

扶桑化学株式会社

用途

大工・基礎工事屋・屋根屋さんの熱中症防止、現場展示会でのお客様への配布用、打ち身・ねんざ・やけどの応急手当

特長

- 袋を強くたたき、中の水袋を破るだけで瞬間的に冷却できます。
- 平らな所においてたたくと、水袋はかたんに破れます。

【注意事項】

当製品は、食品・飲料水ではありませんので、口に入れないで下さい。
 ・万一、袋が破れて中の液体が皮ふや衣服についた場合は、水で洗い流してください。
 ・保管は、室温にてお願いします。
 ・温度は急激に氷点下に下がりますので、身体に当てるときは必ず、ハンカチやタオル等で包んでご使用下さい。(直接肌につけると凍傷のおそれがありますので、乳幼児・皮ふの弱い方へのご使用は十分ご注意下さい)。



商品名	品番	幅(mm)	高さ(mm)	厚み(mm)	入数(個)	出荷ロット(ケース)	参考価格(1個)
ひえっぺ	S24-001	175	110	20	120	1	¥180

※価格表示はすべて税抜き価格です。

工事現場の必需品

カラーコーン・コーンベース・コーンバー

用途 様々な場所で使用できる安全商品

特長

- カラーコーンが倒れないようにする重しです(重さ2kg)。(コーンベース)
- 危険箇所などに設置して注意喚起を促します。(カラーコーン・反射カラーコーン)
- カラーコーン間にはめ込み使用します。(コーンバー)

材質

- ゴム製(コーンベース)
- ポリエチレン(カラーコーン)
- ABS樹脂(コーンバー)



商品名	赤	黄	青	緑	縦(mm)	横(mm)	高さ(mm)	入数(本)	出荷ロット(本)	参考価格(1本)
カラーコーン	S25-001	S25-002	S25-003	S25-004	370	370	700	25	25	¥900
商品名	品番	縦(mm)	横(mm)	高さ(mm)	色	入数(本)	出荷ロット(本)	参考価格(1本)		
反射カラーコーン	S25-011	370	370	700	赤白	25	25	¥1,200		
商品名	品番	縦(mm)	横(mm)	高さ(mm)	入数(個)	出荷ロット(個)	参考価格(1個)			
コーンベース	S25-021	370	370	23	10	10	¥660			
商品名	黄黒	緑白	青白	黄白	赤白	径(mm)	長さ(mm)	入数(本)	出荷ロット(本)	参考価格(1本)
コーンバー	S25-031	S25-032	S25-033	S25-034	S25-035	φ34	2000	40	40	¥900

※上記商品は全て別途運賃が必要となります。お問い合わせ下さい。

側溝への落下物防止

側溝ダートカバー

特長

- 側溝内にゴミ・チリなどを落としません。
- ハイヒールや幼児の足が入ることを防ぎます。
- 特殊樹脂を採用しているため、耐寒性に優れ、割れる事はありません。
- 表面には格子状にすべり止め加工が施してあります。

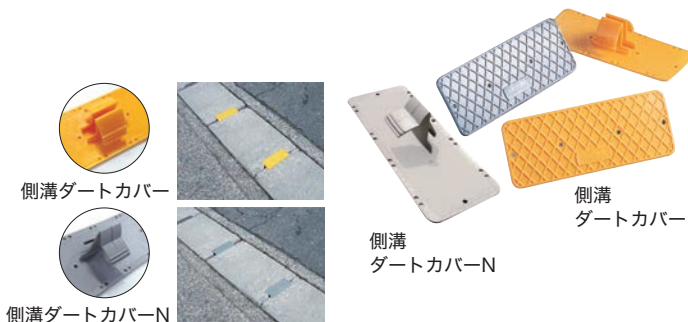

商品名	品番	天板(mm)	長さ(mm)	対応幅(mm)	色	入数(枚)	出荷ロット(枚)	参考価格(1枚)
側溝ダートカバー	S26-001	190×75	45	30~50	黄	50	250	¥550
	S26-002	190×75	45	30~50	グレー	50	250	¥550
側溝ダートカバーN	S26-003	190×75	45	15~35	ライトグレー	50	250	¥550

現場・危険区域の表示や各種間仕切りに

トラロープ

用途 注意喚起・区分け間仕切りなど

特長

- 黄色と黒色のトラ模様で注意を促します。
- 立入禁止区域などの区分けにおすすめです。

材質

- ポリエチレン



商品名	品番	ロープ径(φmm)	長さ(m)	入数(巻)	出荷ロット(巻)	参考価格(1巻)
トラロープ 9φ	S29-001	約9	100	5	5	¥3,860
トラロープ 12φ	S29-002	約12	100	5	5	¥6,140

※出荷ロットに満たない場合は、送料がかかりますのでご了承ください。
※北海道・沖縄・離島地区へのお届けにつきましては、配送料のご負担をお願いしております。

内装
枠・柱
床ボード
床ロール品
床/壁/EV
階段/上がり框
玄関ドア
日除け
リフォーム/メンテナンス
現場美化用品
外装
下地合板
サイディング・屋根
住宅廻り
玄関・共用廊下
外部床/敷板
足場
基礎
ハツリ
ノロ止め
コンクリート養生
その他
テープ
養生テープ
防水/気密テープ
その他
安全用品
H鋼
コーナー/壁
安全テープ
段差スロープ
安全標識類
その他
現場備品
袋類
現場PRシート
マスク
ポリ/ブルーシート/防災類
その他
搬入/引越し
梱包資材

内装
枠・柱
床ボード
床ロール品
床/壁/EV
階段/上がり框
玄関ドア
日除け
リフォーム/メンテナンス
現場美化用品

多種多様な袋シリーズ

フレコンバック

用途 ゴミ・砂などを入れる袋

特長

■用途・機能に応じてお選びいただけます。

材質

■ポリプロピレン

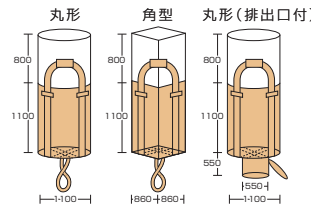

商品名	品番	横幅(mm)	縦幅(mm)	入数(枚)	出荷ロット(枚)	参考価格(1枚)
フレコンバック丸形底穴無 002タイプ	F06-001	1100	1100	10	10	¥1,900
フレコンバック角形底穴無 004タイプ	F06-002	860	1100	10	10	¥1,940
フレコンバック丸形底穴有 005タイプ	F06-003	1100	1100	10	10	¥2,250

外装
下地合板
サイディング・屋根
住宅廻り
玄関・共用廊下
外部床/敷板
足場

現場廃材の収集に

ゴミ分別袋

用途 各種現場の廃材分別

特長

■廃材等を色分けした袋に入れて管理できます。
■透明・ライン入(センターライン)

材質

■ポリプロピレン



- ライン入り(6色)
- ・黒 F07-021
 - ・青 F07-022
 - ・緑 F07-023
 - ・黄 F07-024
 - ・茶 F07-025
 - ・赤 F07-026

商品名	品番	縦(mm)	横(mm)	入数(枚)	出荷ロット(枚)	参考価格(1枚)
ゴミ分別袋(透明)	F07-011	880	580	100	500	¥130
ゴミ分別袋(ライン入)	上記参照	880	580	100	500	¥130

基礎
ハツリ
ノ口止め
コンクリート養生
その他

多種多様な袋シリーズ

土のう袋

用途

土のう袋 吸水土のう
土のう用・ゴミ・ガラ入れ
降雨時の仮設排水路などに
水を素早く吸収し膨張します
土砂入り土のうの代替えとして

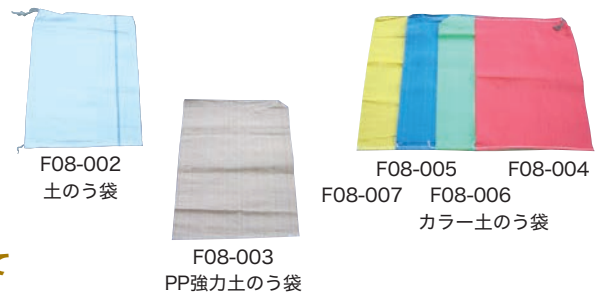

特長

■用途・機能に応じてお選びいただけます。

材質

■ポリエチレン/ポリプロピレン

商品名	品番	厚み(mm)	横幅(mm)	縦幅(mm)	入数(枚)	出荷ロット(枚)	参考価格(1枚)		
吸水土のう	F08-001	15	600	350	10	10	¥2,000		
商品名	品番	横幅(mm)	縦幅(mm)	入数(枚)	出荷ロット(ケース)	参考価格(1枚)			
土のう袋	F08-002	480	620	400	1	¥40			
PP強力土のう袋	F08-003	480	620	400	1	¥90			
商品名	赤	青	緑	黄	横幅(mm)	縦幅(mm)	入数(枚)	出荷ロット(ケース)	参考価格(1枚)
カラー土のう袋	F08-004	F08-005	F08-006	F08-007	480	620	400	1	¥100

テープ
養生テープ
防水/気密テープ
その他

安全用品
H鋼
コーナー/壁
安全テープ
段差スロープ
安全標識類
その他

現場備品
袋類
現場PRシート
マスク
ポリ/ブルーシート/防災類
その他

多種多様な袋シリーズ

ガラ袋

用途 ゴミ・ガラ入れ

特長

■用途・機能に応じてお選びいただけます。

材質

■ポリプロピレン



商品名	品番	横幅(mm)	縦幅(mm)	入数(枚)	出荷ロット(ケース)	参考価格(1枚)
ガラ袋(通常タイプ)	F09-011	600	900	200	1	¥60
クリアガラ袋	F09-021	600	900	200	1	¥80

※価格表示はすべて税抜き価格です。

現場でのPRツールに

メディアシート・ビジュアルメッシュシート

用途 現場でのPRツールシート

特長

- 自社宣伝、近隣へのアピール、現場のイメージアップに！
- 1枚から小ロットで、メッセージ・社名・電話番号・ホームページアドレスを自由に印刷できます。オリジナルデザインの作成も可能です。
- 自社でデータをお持ちの方は、Illustrator形式(ai)で保存して頂き、データを送付ください。

材質

- メディアシート：防災2類 ターポリンシート(下地白色)
- ビジュアルメッシュシート：防災1類・2類 メッシュシート(下地白色)



メディアシート



ビジュアルメッシュシート
※イラストはイメージです。

メディアシート定型デザインサンプル

縦タイプ (横1800mmx縦3600mm)

フチなし印刷・ロゴマークの追加もできます。

DOG_1-01	CAT_1-02	PER_1-01	PER_1-02	PLA_1-01	PLA_1-02	PLA_1-04	MED_1-01	MED_1-02	MED_1-03
PLA_1-05	FLA_1-01	ILL_1-01	ILL_1-02	ILL_1-03	ILL_1-04	MED_1-04	MED_1-05	MED_1-06	

横タイプ (横3600mmx縦1800mm)

DOG_1-02	PLA_1-03	CAT_1-01
ILL_1-07	PER_1-03	ILL_1-08

※サンプルのメッセージは仮に作成したものです。貴社でご自由に変更してください。

定型タイプレイアウト

●横タイプ

メッセージB	メッセージA
イメージデザイン	会社名 電話番号

●縦タイプ

メッセージA	メッセージB
イメージデザイン	会社名 電話番号

選択番号

色:	1. 黒	2. 赤	3. 青	4. 緑	5. 茶	6. オレンジ
字体:	1. 角ゴシック	2. 丸ゴシック	3. 明朝体			

文字は自由に変更可能です。

ご注文の流れ

デザイン・入力する文字・文字色と字体を決める

FAXにて注文書を送信

弊社がデザインを作成。確認用データをFAX・メールにて送信します。

校正

誤字・脱字・文字位置の変更などをチェックしてください。

校了

校了後、7~10日でお届け致します。

商品名	品番	規格(mm)	印刷方式	文字の色	書体	出荷ロット(枚)	参考価格(1枚)
メディアシート	F01-011	1800×3600 (縦横自由・ハトメ 450ピッチ)	インクジェット 印刷	1.黒 2.赤	1.角ゴシック 2.丸ゴシック 3.明朝体	2	¥52,000
ビジュアルメッシュシート	F01-021			3.青 4.緑		2	¥70,000
オリジナルメディアシート	F01-031			5.茶		2	受注生産
オリジナルビジュアルメッシュシート	F01-041			6.オレンジ		2	受注生産

※要問合せ

※出荷ロットに満たない場合は、送料がかかりますのでご了承ください。
※北海道・沖縄・離島地区へのお届けにつきましては、配送料のご負担をお願いしております。

内装

- 枠・柱
- 床ボード
- 床ロール品
- 床/壁/EV
- 階段/上がり框
- 玄関ドア
- 日除け
- リフォーム/メンテナンス
- 現場美化用品

外装

- 下地合板
- サイディング・屋根
- 住宅廻り
- 玄関・共用廊下
- 外部床/敷板
- 足場

基礎

- ハツリ
- ノ口止め
- コンクリート養生
- その他

テープ

- 養生テープ
- 防水/気密テープ
- その他

安全用品

- H鋼
- コーナー/壁
- 安全テープ
- 段差スロープ
- 安全標識類
- その他

現場備品

- 袋類
- 現場PRシート
- マスク
- ポリブルーシート/防災類
- その他

搬入/引越し

梱包資材

内装
枠・柱
床ボード
床ロール品
床/壁/EV
階段/上がり框
玄関ドア
日除け
リフォーム/ メンテナンス
現場美化用品

外装
下地合板
サイディング・ 屋根
住宅廻り
玄関・共用廊下
外部床/敷板
足場

基礎
ハツリ
ノロ止め
コンクリート 養生
その他

テープ
養生テープ
防水/ 気密テープ
その他

安全用品
H鋼
コーナー/壁
安全テープ
段差スロープ
安全標識類
その他

現場備品
袋類
現場PRシート
マスク
ポリブルーシート/ 防災類
その他

搬入/引越し

梱包資材

現場でのPRツールに

イメージフラッグ

用途 現場でのPRツールシート

特長

- ポリエステル繊維製の現場シート。
- 風のばたつきにも静音で近隣様への騒音を軽減します。
- ターポリンシートの約1/2の重量になり、足場への据え付けが容易です。また、軽量で素材が柔らかい為、たたみ易く運搬が楽で、保管スペースも軽減します。
- 撥水加工をしているので汚れにくくなっています。また、埃などで汚れた場合でも、洗濯が可能です。

材質

- ポリエステル繊維



環境に優しい新しい素材
地球環境にやさしく、アート感覚で機能性抜群!!

ポリエステル繊維製イメージフラッグ

「ありがとう」の一言を頂くために走り続けて37年
養生材はエムエフ株式会社にお任せ下さい。
エムエフ株式会社
http://www.mf21.co.jp

**1800mm×3600mmなど
ご要望サイズに対応!**

- 1 近隣様への配慮**
風のばたつきにも静音で近隣様への迷惑を軽減します。
- 2 軽量化を実現**
ターポリンシートの約1/2の重量。足場への付け替えや運搬が楽で取扱いも容易です。
- 3 撥水加工で
汚れも予防**
撥水加工を施しているため、汚れにくくなっています。
- 4 洗濯が可能**
埃などで汚れた場合でも、洗濯が可能で汚れにも安心です。
- 5 収納が便利**
素材が柔らかいのでたたみ易く、保管スペースも軽減します。
- 6 安心の丈夫さ**
強度のあるポリエステル繊維を使用しております。

商品名	品番	規格(mm)	出荷ロット(枚)	参考価格(1枚)
イメージフラッグ	F02-001	1800×3600(縦横自由・ハトメ450ピッチ)	1	受注生産

※その他サイズは要問合せ

※価格表示はすべて税抜き価格です。

塗装養生の定番品

ロールマスキナー

用途 住宅周り・屋内などの塗装現場・簡易作業時の間仕切り

特長

- 住宅の屋内外の養生にご利用下さい。
- 塗料が付くと困る箇所を被うことで、汚れやはみ出しを気にせず塗装作業に集中できます。また後片付けも手早くできます。
- 耐水性・耐湿性に優れてます。

材質

- ポリエチレン+布ガムテープ

拡大図

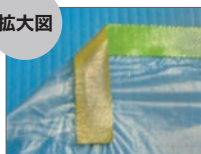

使用例

商品名	品番	幅(mm)	長さ(m)	テープ色	入数(巻)	出荷ロット(ケース)	参考価格(1巻)
ロールマスキナー	F10-011	550	25	若葉	60	1	¥ 480
	F10-022	1100	25	若葉	60	1	¥ 740
	F10-032	1500	25	若葉	60	1	¥1,100
	F10-042	1800	25	若葉	30	1	¥1,260
	F10-052	2100	25	若葉	30	1	¥1,340
	F10-061	2700	25	若葉	30	1	¥1,800

養生クロステープ付ポリマスキナー

グリーンマスキナー

用途 住宅周り・屋内などの塗装現場・簡易作業時の間仕切り

特長

- 養生クロステープ付のポリマスキナーです。
- 住宅・ビルの屋内外の養生に、またサッシ周り、鉄鋼の養生にも最適です。
- 塗料が付くと困る箇所を被うことで、汚れやはみ出しを気にせず塗装作業に集中できます。また後片付けも手早くできます。
- 耐水性・耐湿性に優れてます。
- フィルムに付着した塗料が乾燥後に飛散しにくいよう、コロナ放電処理を施しております。手でまっすぐに切ることできるポリフィルムです。

材質

- ポリエチレン+養生クロステープ

拡大図

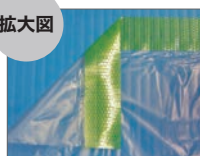

使用例

商品名	品番	幅(mm)	長さ(m)	テープ色	入数(巻)	出荷ロット(ケース)	参考価格(1巻)
グリーンマスキナー	F11-011	550	25	若葉	60	1	¥ 520
	F11-021	1100	25	若葉	60	1	¥ 820
	F11-031	1500	25	若葉	30	1	¥1,120
	F11-041	1800	25	若葉	30	1	¥1,320
	F11-051	2100	25	若葉	30	1	¥1,440
	F11-061	2700	25	若葉	30	1	¥1,920

※出荷ロットに満たない場合は、送料がかかりますのでご了承ください。
※北海道・沖縄・離島地区へのお届けにつきましては、配送料のご負担をお願いしております。

内装

枠・柱
床ボード
床ロール品
床/壁/EV
階段/上がり框
玄関ドア
日除け
リフォーム/メンテナンス
現場美化用品

外装

下地合板
サイディング・屋根
住宅廻り
玄関・共用廊下
外部床/敷板
足場

基礎

ハツリ
ノ口止め
コンクリート養生
その他

テープ

養生テープ
防水/気密テープ
その他

安全用品

H鋼
コーナー/壁
安全テープ
段差スロープ
安全標識類
その他

現場備品

袋類
現場PRシート
マスキナー
ポリ/ブルーシート/防災類
その他

搬入/引越し

梱包資材

内装
枠・柱
床ボード
床ロール品
床/壁/EV
階段/上がり框
玄関ドア
日除け
リフォーム/ メンテナンス
現場美化用品

滑りにくいノンスリップタイプ

布ガムテープ付きスベランマスキ

用途

住宅周り・屋内などの塗装現場・簡易作業時の間仕切り
屋根養生や床養生など立って作業する場所の養生に

特長

■厚さがあるので破れたり、滑ったりしにくいです。

材質

■ポリエチレン+布ガムテープ



使用例



商品名	品番	幅(mm)	長さ(m)	入数(巻)	出荷ロット(ケース)	参考価格(1巻)
布ガムテープ付き スベランマスキ	F13-001	550	20	60	1	¥1,150
	F13-002	1100	20	30	1	¥1,620
	F13-003	2100	20	20	1	¥2,720

外装
下地合板
サイディング・ 屋根
住宅廻り
玄関・共用廊下
外部床/敷板
足場

塗装やリフォーム、ビルメンテナンスなどの養生に最適なポリエチレンシート

コロナ塗装シート

用途

塗装工事・リフォーム・ビルメンテナンスのホコリよけに

特長

■コロナ放電処理を施していますので、シートに付着した塗料が乾燥しても剥がれ落ちにくく、塗面や周囲を汚しません。

■手でまっすぐ切れやすいシートです。

■ゴミとして燃やした場合、有毒ガスは発生しません。

材質

■ポリエチレン



商品名	品番	厚み(mm)	幅(mm)	長さ(m)	入数(巻)	出荷ロット(巻)	参考価格(1巻)
コロナ塗装 シート	F14-001	0.01	900	200	5	50	¥2,180
	F14-002	0.01	1800	200	5	50	¥4,260
	F14-003	0.01	900W(1800)	100	5	50	¥2,180
	F14-004	0.01	1800W(3600)	100	5	50	¥4,260

基礎
ハツリ
ノロ止め
コンクリート 養生
その他
テープ
養生テープ
防水/ 気密テープ
その他

内装工事・空調工事の養生に最適

和紙テープ付き養生マスキ

用途

住宅周り・屋内などの塗装現場・簡易作業時の間仕切り

特長

■内装工事・空調工事の養生に最適です。

■フィルムに付着した塗料が乾燥後に飛散しにくいよう、コロナ放電処理を施しております。

手でまっすぐに切ることできるポリフィルムです。

材質

■ポリエチレン+和紙テープ



使用例



商品名	品番	幅(mm)	長さ(m)	入数(巻)	出荷ロット(ケース)	参考価格(1巻)
和紙テープ付き 養生マスキ	F12-011	550	35	60	1	¥ 700
	F12-021	1100	35	60	1	¥ 900
	F12-031	1500	35	30	1	¥1,360
	F12-041	1800	35	30	1	¥1,520
	F12-051	2100	35	30	1	¥1,630
	F12-061	2700	35	20	1	¥2,140

安全用品
H鋼
コーナー/壁
安全テープ
段差スロープ
安全標識類
その他
現場備品
袋類
現場PRシート
マスキ
ポリブルーシート/ 防災類
その他

搬入/引越し

梱包資材

※価格表示はすべて税抜き価格です。

種類豊富なブルーシートシリーズ

ブルーシート / ホワイトシート

用途 様々な用途に応じてお使い下さい。

特長

- 基礎や資材全体を覆うことで雨よけ・埃よけとしてご利用頂けます。
- 風でめくれないよう、たる木などで固定して下さい。

材質

- ポリエチレン

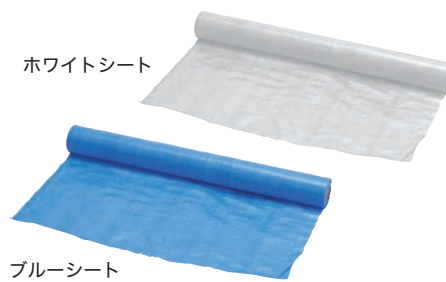

商品名	品番	幅(m)	長さ(m)	入数(本)	出荷ロット(本)	参考価格(1本・枚)
ブルーシート原反	F16-011	0.9	100	2	2	要問合せ
	F16-012	1.8	100	1	1	要問合せ
ホワイトシート原反	F17-011	0.9	100	2	2	要問合せ
	F17-012	1.8	100	1	1	要問合せ
ブルーシート	F16-021	3.6	5.4	10	10	要問合せ
	F16-022	5.4	7.2	5	5	要問合せ
	F16-023	7.2	9	3	3	要問合せ
ホワイトシート	F16-024	10	10	2	2	要問合せ
	F17-021	3.6	5.4	10	10	要問合せ
# 3000ブルーシート	F16-121	3.6	5.4	10	10	要問合せ
	F16-122	5.4	7.2	5	5	要問合せ
	F16-123	7.2	9	3	3	要問合せ
	F16-124	10	10	2	2	要問合せ
# 3000ブルーシート原反1800	F16-112	1.8	100	1	1	要問合せ

※原反の幅1.8m品は、別途運賃が必要となります。

防災シートの安価タイプ

防災シート (輸入)

用途 建築工事現場の仮設足場養生に、野積みカバーなど

特長

- 防災加工のシートです。

材質

- PVC・ポリエステル



商品名	品番	幅(m)	長さ(m)	入数(枚)	出荷ロット(枚)	参考価格(1枚)
防災シート (輸入)	F18-001	1.8	1.8	10	10	要問合せ
	F18-002	1.8	3.4	10	10	要問合せ
	F18-003	1.8	3.6	10	10	要問合せ
	F18-004	1.8	5.1	10	10	要問合せ
	F18-005	1.8	5.4	10	10	要問合せ
	F18-006	2.7	3.6	10	10	要問合せ
	F18-007	3.6	3.6	7	7	要問合せ
	F18-008	3.6	5.4	5	5	要問合せ
	F18-009	5.4	5.4	3	3	要問合せ
	F18-010	5.4	7.2	2	2	要問合せ
	F18-011	10	10	1	1	要問合せ
商品名	品番	幅(m)	長さ(m)	入数(本)	出荷ロット(本)	参考価格(1本)
防災シート原反(輸入)	F18-101	1.8	50	1	1	要問合せ
	F18-102	0.9	50	1	1	要問合せ

※出荷ロットに満たない場合は、送料がかかりますのでご了承ください。

※北海道・沖縄・離島地区へのお届けにつきましては、配送料のご負担をお願いしております。

内装

- 枠・柱
- 床ボード
- 床ロール品
- 床/壁/EV
- 階段/上がり框
- 玄関ドア
- 日除け
- リフォーム/メンテナンス
- 現場美化用品

外装

- 下地合板
- サイディング・屋根
- 住宅廻り
- 玄関・共用廊下
- 外部床/敷板
- 足場

基礎

- ハツリ
- ノ口止め
- コンクリート養生
- その他

テープ

- 養生テープ
- 防水/気密テープ
- その他

安全用品

- H鋼
- コーナー/壁
- 安全テープ
- 段差スロープ
- 安全標識類
- その他

現場備品

- 袋類
- 現場PRシート
- マスク
- ポリ/ブルーシート/防災類
- その他

搬入/引越し

梱包資材

内装
枠・柱
床ボード
床ロール品
床/壁/EV
階段/上がり框
玄関ドア
日除け
リフォーム/メンテナンス
現場美化用品

ノンスリップタイプのシート

ノンスリップシート

用途 屋根上や床面の養生に

特長

■厚さがあるので破れたり、滑ったりしにくいです。

材質

■ポリエチレン



外装
下地合板
サイディング・屋根
住宅廻り
玄関・共用廊下
外部床/敷板
足場



基礎
ハツリ
ノ口止め
コンクリート養生
その他

テープ
養生テープ
防水/気密テープ
その他

安全用品
H鋼
コーナー/壁
安全テープ
段差スロープ
安全標識類
その他

商品名	品番	厚み(mm)	幅(mm)	長さ(m)	入数(本)	出荷ロット(本)	参考価格(1本)
ノンスリップシート	F15-002	0.03	1800	100	5	25	¥8,000
	F15-003	0.05	1000	100	5	25	¥7,900

土間用の養生材に適した高い防水性

土間ポリシート

用途 土間・基礎の養生に

特長

- 防水性に優れ、湿気などから内容物を保護します。
- 使い捨てを考慮した低コストの土間養生材。
- リサイクル原料を使用した環境にやさしい土間シートです。

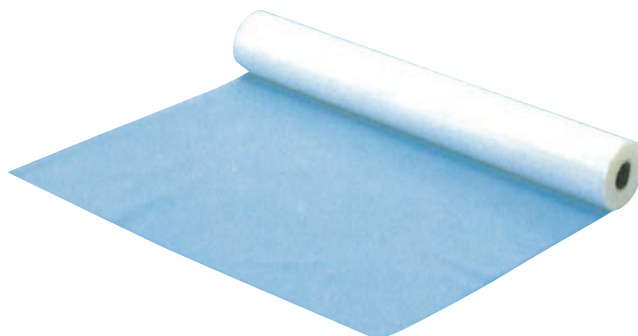

現場備品
袋類
現場PRシート
マスク
ポリブルーシート/防災類
その他

搬入/引越し

梱包資材

商品名	品番	厚み	幅(mm)	長さ(m)	入数(本)	出荷ロット(本)	参考価格(1本)
土間ポリシート	F19-011	#150	2000(1000W)	50	2	10	¥ 5,460
	F19-021	実厚0.15	2000(1000W)	50	1	5	¥12,800

※価格表示はすべて税抜き価格です。

基礎・間仕切りなどいろいろな場所に

サンキポリシート(実厚品)

三鬼化成株式会社

用途 資材をホコリや雨水から防ぐ

特長

■豊富なサイズでさまざまな養生用途に対応。

材質

■ポリエチレン

拡大図

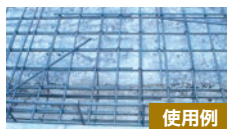
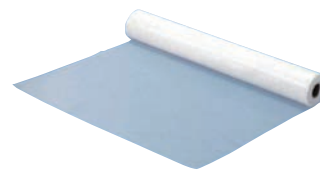

使用例

商品名	品番	厚み(mm)	幅(mm)	長さ(m)	入数(本)	出荷ロット(本)	参考価格(1本)
サンキポリシート	F20-011	0.02	1800	200	2	10	¥10,780
	F20-012	0.02	3600(1800w)	100	2	10	¥10,780
	F20-013	0.02	1800	100	5	25	¥ 5,380
	F20-021	0.03	1000	100	5	25	¥ 4,480
	F20-022	0.03	1350	100	5	25	¥ 6,060
	F20-023	0.03	1800	100	5	25	¥ 8,060
	F20-024	0.03	2000(1000w)	100	5	25	¥ 8,960
	F20-025	0.03	3600(1800w)	100	2	10	¥16,100
	F20-031	0.05	1000	100	5	25	¥ 7,460
	F20-032	0.05	1350	100	3	15	¥10,080
	F20-033	0.05	1800	100	3	15	¥13,440
	F20-034	0.05	2000(1000w)	100	2	10	¥14,940
	F20-035	0.05	3600(1800w)	100	2	10	¥26,800
	F20-041	0.1	1000	100	2	10	¥14,940
	F20-042	0.1	1350	100	2	10	¥20,200
	F20-043	0.1	1800	100	2	10	¥26,800
	F20-044	0.1	2000(1000w)	100	1	5	¥29,800
	F20-045	0.1	3600(1800w)	50	1	5	¥26,800
	F20-051	0.15	1000	100	2	10	¥22,400
	F20-052	0.15	1800	50	2	10	¥20,200
	F20-053	0.15	2000(1000w)	50	2	10	¥22,400
	F20-054	0.15	3600(1800w)	50	1	5	¥40,400
	F20-055	0.15	4000(2000w)	50	1	5	¥44,800
	F20-056	0.15	6000(1500F)	30	1	5	¥40,400
	F20-061	0.2	1350	50	2	10	¥20,200
	F20-062	0.2	1800	50	2	10	¥26,800
	F20-063	0.2	2000(1000w)	50	1	5	¥29,800

※Wタイプは2つ折り・Fタイプは4つ折り。

基礎・間仕切りなどいろいろな場所に

サンキポリシート 静電タイプ

三鬼化成株式会社

用途 資材をホコリや雨水から防ぐ

特長

- ほこりがつきにくいポリフィルムです。
- 静電気を嫌う場所での養生用に最適です。
- 防災タイプの優れものです。(難燃タイプ)

拡大図

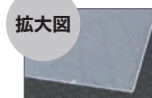

サンキポリシート
難燃・静電タイプ

拡大図



サンキポリシート
静電タイプ

商品名	品番	厚み(mm)	幅(mm)	長さ(m)	入数(本)	出荷ロット(本)	参考価格(1本)
サンキポリシート 静電タイプ	F20-111	0.05	1000	100	5	25	¥ 8,660
	F20-112	0.05	1800	100	3	15	¥15,600
	F20-121	0.1	1000	50	2	10	¥ 8,660
	F20-122	0.1	1800	50	2	10	¥15,600
サンキポリシート 難燃・静電タイプ	F20-211	0.05	1800	100	3	15	¥29,400
	F20-221	0.1	1800	50	2	10	¥29,400

※出荷ロットに満たない場合は、送料がかかりますのでご了承ください。
※北海道・沖縄・離島地区へのお届けにつきましては、配送料のご負担をお願いしております。

内装

- 枠・柱
- 床ボード
- 床ロール品
- 床/壁/EV
- 階段/上がり框
- 玄関ドア
- 日除け
- リフォーム/メンテナンス
- 現場美化用品

外装

- 下地合板
- サイディング・屋根
- 住宅廻り
- 玄関・共用廊下
- 外部床/敷板
- 足場

基礎

- ハツリ
- ノ口止め
- コンクリート養生
- その他

テープ

- 養生テープ
- 防水/気密テープ
- その他

安全用品

- H鋼
- コーナー/壁
- 安全テープ
- 段差スロープ
- 安全標識類
- その他

現場備品

- 袋類
- 現場PRシート
- マスク
- ポリ/ブルーシート/防災類
- その他

搬入/引越し

梱包資材

内装
枠・柱
床ボード
床ロール品
床/壁/EV
階段/上がり框
玄関ドア
日除け
リフォーム/ メンテナンス
現場美化用品

間仕切り・資材の保護に

ポリシート (輸入品)

用途 資材をホコリや雨水から防ぐ

特長

■サイズ豊富でさまざまな養生用途に対応します。

材質

■ポリエチレン



拡大図



外装
下地合板
サイディング・ 屋根
住宅廻り
玄関・共用廊下
外部床/敷板
足場

商品名	品番	幅(mm)	長さ(m)	入数(本)	出荷ロット(本)	参考価格(1本)
ポリシート (輸入品) #03(S)	F21-011	1800	100	5	5	¥ 3,740
ポリシート (輸入品) #03(W)	F21-012	3600	100	2	2	¥ 8,060
ポリシート (輸入品) #05(S)	F21-021	1800	100	2	2	¥ 7,400
ポリシート (輸入品) #05(W)	F21-022	3600	100	2	2	¥12,460
ポリシート (輸入品) #10(S)	F21-031	1800	50	2	2	¥ 7,480
	F21-032	1800	100	2	2	¥12,160
ポリシート (輸入品) #10(W)	F21-033	3600	50	2	2	¥11,840
ポリシート (輸入品) #15(S)	F21-041	1800	50	2	2	¥ 7,580
	F21-042	2000	50	2	2	¥ 7,660
ポリシート (輸入品) #15(W)	F21-043	2000	50	2	2	¥ 7,660
	F21-044	4000	50	2	2	¥15,580
ポリシート (輸入品) #20(S)	F21-051	1800	50	2	2	¥11,500
	F21-052	2000	50	2	2	¥12,880
ポリシート (輸入品) #20(W)	F21-053	2000	50	2	2	¥12,880

基礎
ハツリ
ノ口止め
コンクリート 養生
その他

テープ
養生テープ
防水/ 気密テープ
その他

ワンタッチ式ゴム入りの施工カバー

自動車養生カバー (普通車・ワゴン)

用途 塗装時等の自動車の養生に

特長

■被せるだけの簡単施工で自動車を泥・ホコリ・塗料などから守ります。

材質

■ポリエチレン



普通車



使用例



ワゴン

安全用品
H鋼
コーナー/壁
安全テープ
段差スロープ
安全標識類
その他

現場備品
袋類
現場PRシート
マスク
ポリブルーシート/ 防災類
その他

搬入/引越し

梱包資材

商品名	品番	厚み(mm)	幅(mm)	長さ(mm)	入数(枚)	出荷ロット(枚)	参考価格(1枚)
自動車養生カバー (普通車)	F22-001	0.03	3800	6600	20	80	¥1,390
自動車養生カバー (ワゴン)	F22-002	0.03	4800	7500	20	80	¥1,820

※価格表示はすべて税抜き価格です。

引越し作業・搬入作業時に最適なボード

ベストボード®

エムエフ株式会社

商標登録
商品

用途 建築・工場・引越し現場の床・廊下

特長

- 抜群の耐久性能です。
- 対衝撃性・耐荷重性に優れ、落下物による損傷を防ぎます。
- 耐水性があり、水洗いできる。
- 水に強いので、屋外で雨に濡れても心配ありません。
- 繰り返し利用してもベニヤのようなササクレがなく、何度でもご利用頂けます。
- 2.0mm厚のみ表面エンボス無しです。

材質

- 1.5mm:ポリプロピレン(無発泡)
- 2.0mm:ポリプロピレン(2倍発泡)
- 3.0mm:ポリプロピレン(1.3倍発泡)

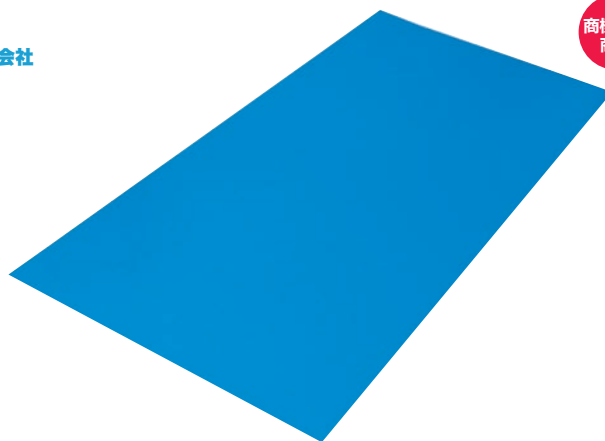

拡大図

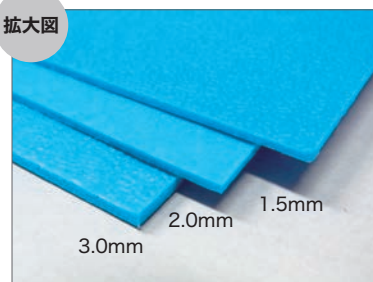

搬入搬出作業時に



引越し作業時に



工場の床に



神社・仏閣の修繕時に



資材の仮置きに



新築・リフォームの際に



商品名	品番	厚み(mm)	幅(mm)	長さ(mm)	入数(枚)	出荷ロット(枚)	参考価格(1枚)
ベストボード®1.5	N21-001	1.5	910	1820	10	30	¥3,800
ベストボード®2.0	N21-002	2	910	1820	10	30	¥3,600
ベストボード®3.0	N21-003	3	900	1800	5	25	¥5,200

※出荷ロットに満たない場合は、送料がかかりますのでご了承ください。
※北海道・沖縄・離島地区へのお届けにつきましては、配送料のご負担をお願いしております。

内装

柵・柱
床ボード
床ロール品
床/壁/EV
階段/上がり框
玄関ドア
日除け
リフォーム/
メンテナンス
現場美化用品

外装

下地合板
サイディング・
屋根
住宅廻り
玄関・共用廊下
外部床/敷板
足場

基礎

ハツリ
ノ口止め
コンクリート
養生
その他

テープ

養生テープ
防水/
気密テープ
その他

安全用品

H鋼
コーナー/壁
安全テープ
段差スロープ
安全標識類
その他

現場備品

袋類
現場PRシート
マスク
ポリブルーシート/
防災類
その他

搬入/引越し

梱包資材

内装
枠・柱
床ボード
床ロール品
床/壁/EV
階段/上がり框
玄関ドア
日除け
リフォーム/ メンテナンス
現場美化用品

テープ要らずの簡単養生

ぬりかべ エムエフ株式会社

用途 壁面の養生

特長

- 壁面の養生をテープレスで養生できます。繰り返しの使用可能。

材質

- ポリプロピレン



外装
下地合板
サイディング・屋根
住宅廻り
玄関・共用廊下
外部床/敷板
足場

基礎
ハツリ
ノロ止め
コンクリート養生
その他

テープ
養生テープ
防水/気密テープ
その他

ワンタッチ簡単施工



コーナーもテープなしで施工できます



拡大図

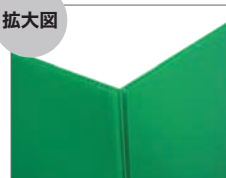

商品名	品番	厚み(mm)	幅(mm)	足長(mm)	高さ(mm)	入数(枚)	出荷ロット(枚)	参考価格(1枚)
ぬりかべ	H01-001	5	910	200	1630	1	10	¥6,020

安全用品
H鋼
コーナー/壁
安全テープ
段差スロープ
安全標識類
その他

壁養生用プラベニヤの固定具

倒れま10 (たおれまテン) エムエフ株式会社

用途 用途壁養生用プラベニヤの固定具

特長

- 壁養生用プラベニヤを壁にテープを貼ることなく固定できます。

材質

- ポリプロピレン



使用例



現場備品
袋類
現場PRシート
マスク
ポリ/ブルーシート/防災類
その他

搬入/引越し

梱包資材

商品名	品番	厚み(mm)	幅(mm)	足長(mm)	高さ(mm)	出荷ロット(枚)	参考価格(1枚)
倒れま10(印刷品)	H02-001	7	150	150	750	20	¥1,850

※価格表示はすべて税抜き価格です。

ジャバラ状で注意喚起も兼ねた養生材

虎ノ門

用途 出隅・三方枠などの注意喚起・養生

特長

- 黄色と黒の縞模様が目立ちます。
- 蛇腹状になっていますので角度を自由自在に調整できます。

材質

- ポリプロピレン

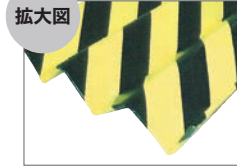

商品名	品番	幅(mm)	長さ(mm)	入数(枚)	出荷ロット(ケース)	参考価格(1枚)
虎ノ門	H03-001	430	2000	10	3	¥10,660

出隅・角養生に最適なパルプ製の角養生材

L型紙管

用途 出隅・開口枠・角の養生

特長

- 強い紙製のアングルで出隅を養生できます。

材質

- パルプ

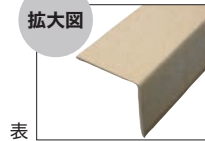
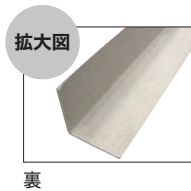

商品名	品番	厚み(mm)	幅(mm)	長さ(mm)	入数(本)	出荷ロット(本)	参考価格(1本)
L型紙管50	H04-010	2	50×50	1000	50	受注生産	要問合せ
L型紙管100	H04-020	2	100×100	1000	50	受注生産	要問合せ

テープいらずの養生用当てぶとん

Jキルト ノンスリップマット

用途 玄関口・フローリング床・階段ステップ用の養生

特長

- 裏地にノンスリップ生地を使用した玄関口、フローリング床、階段用のあてぶとんです。

材質

- 表地:PE100%
- 中綿:PE100% 裏地:塩ビ発泡生地

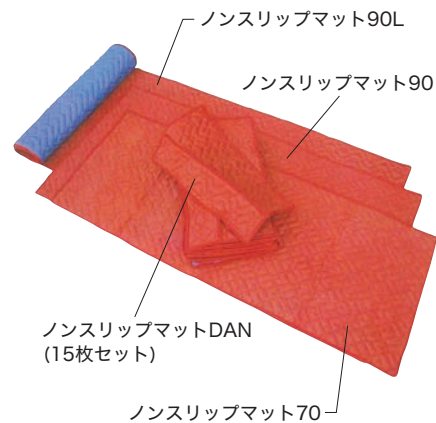
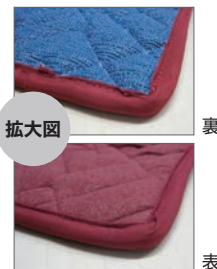

商品名	品番	厚み(mm)	幅(mm)	長さ(mm)	入数(枚)	出荷ロット	参考価格
Jキルト ノンスリップマット90	H05-001	約10	約900	約1800	10	30枚	¥11,100/枚
Jキルト ノンスリップマット90L(廊下用)	H05-002	約10	約900	約3000	5	30枚	¥18,800/枚
Jキルト ノンスリップマット70	H05-003	約10	約700	約1800	10	30枚	¥ 9,400/枚
Jキルト ノンスリップマットDAN(階段用)	H05-004	約10	約700	約250+150	15	6セット	¥42,600/セット

※出荷ロットに満たない場合は、送料がかかりますのでご了承ください。
※北海道・沖縄・離島地区へのお届けにつきましては、配送料のご負担をお願いしております。

内装

- 枠・柱
- 床ボード
- 床ロール品
- 床/壁/EV
- 階段/上がり框
- 玄関ドア
- 日除け
- リフォーム/メンテナンス
- 現場美化用品

外装

- 下地合板
- サイディング・屋根
- 住宅廻り
- 玄関・共用廊下
- 外部床/敷板
- 足場

基礎

- ハツリ
- ノ口止め
- コンクリート養生
- その他

テープ

- 養生テープ
- 防水/気密テープ
- その他

安全用品

- H鋼
- コーナー/壁
- 安全テープ
- 段差スロープ
- 安全標識類
- その他

現場備品

- 袋類
- 現場PRシート
- マスク
- ポリ/ブルーシート/防災類
- その他

搬入/引越し

梱包資材

内装
枠・柱
床ボード
床ロール品
床/壁/EV
階段/上がり框
玄関ドア
日除け
リフォーム/メンテナンス
現場美化用品

クッション性に優れた物品輸送時の養生材

ロールマット (10A+6W)

用途 物品運搬時の養生

特長

- 軽くて丈夫、クッション性の高いマットです。厚み・大きさはご希望に合わせてご用意できます。また、ブルー・ホワイト・レッドなどカラーバリエーションも豊富です。お問い合わせください。

材質

- 発泡ポリエチレン+ターポリン

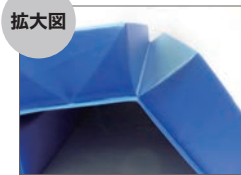

商品名	品番	厚み(mm)	幅(mm)	長さ(mm)	出荷ロット(枚)	参考価格(1枚)
ロールマット(10A+6W)	S08-010	50	600	1000	10	要問合せ

外装
下地合板
サイディング・屋根
住宅廻り
玄関・共用廊下
外部床/敷板
足場

リユース可能な素材使用

ハンガーボックス (樹脂製)

第一大宮株式会社

用途 引越し時の衣類運送

特長

- 前面開閉部の特殊加工により衣類の出し入れがスムーズです。
- 折り畳めるので保管場所を取りません。
- 素材にはプラベニを使用し、軽量剛性を実現しました。
- 取っ手が持ち運びの際、腰に負担がかからない位置に設計されています。
- 衣服の入れ易い横開きになっています。
- 折り畳んだ際、クローゼットとパーガー一体(平面状)となり積み重ねての保管ができます。

材質

- ポリプロピレン



商品名	品番	縦(mm)	横(mm)	高さ(mm)	入数(枚)	出荷ロット(ケース)	参考価格(1枚)
ハンガーボックス(樹脂製) グリーン	H06-002	480	510	1000	10	3	¥13,060

基礎
ハツリ
ノロ止め
コンクリート養生
その他
テープ
養生テープ
防水/気密テープ
その他

安全用品
H鋼
コーナー/壁
安全テープ
段差スロープ
安全標識類
その他

通気性の良い素材を使用した布団袋

不織布布団袋 (紺) FB-FKS01

用途 寝具用ふとん専用袋

特長

- 不織布を使用した通気性のよい布団袋です。

材質

- PP不織布



現場備品
袋類
現場PRシート
マスク
ポリブルーシート/防災類
その他

搬入/引越し

梱包資材

商品名	品番	幅(mm)	長さ(mm)	高さ(mm)	入数(枚)	出荷ロット(枚)	参考価格(1枚)
不織布布団袋(紺)FB-FKS01	H07-003	960	630	850	50	150	¥680

※価格表示はすべて税抜き価格です。

運送時の揺れを吸収するボード

パレットスペーサー

株式会社JSP

用途 運送時の揺れの吸収、荷物の保護

特長

■柔軟性があるので、荷物の積載や運搬時に起こる衝撃を吸収します。

材質

■発泡ポリエチレン(帯電防止)



使用例

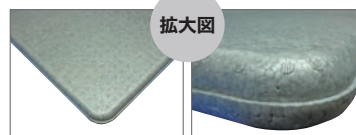

拡大図

商品名	品番	厚み(mm)	幅(mm)	長さ(mm)	入数(枚)	出荷ロット(枚)	参考価格(1枚)
パレットスペーサーPS1250	H09-021	50	1000	1200	6	6	¥ 9,800
パレットスペーサーPS1240	H09-022	40	900	1200	8	8	¥ 7,100
パレットスペーサーPS1440	H09-023	40	900	1400	8	8	¥ 8,950
パレットスペーサーPS1460	H09-024	60	900	1400	5	5	¥12,200

家具や機械等梱包資材の定番商品

Jキルト フィットカバー

株式会社アサヒ

用途 家具・家電の梱包

特長

■伸縮自在のキルティング製あてぶとん。筒状になっていますので、伸ばしてどんな形も簡単に梱包できます。

■省資源・低コストの梱包作業を実現しましたので、現場でゴミがでません。

■ベルトとの併用で持ち運びも容易です。

材質

■表地:PE100% 中綿:PE100%
ゴム:12コール 裏地:PE100%

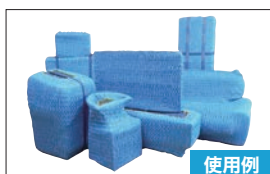

使用例

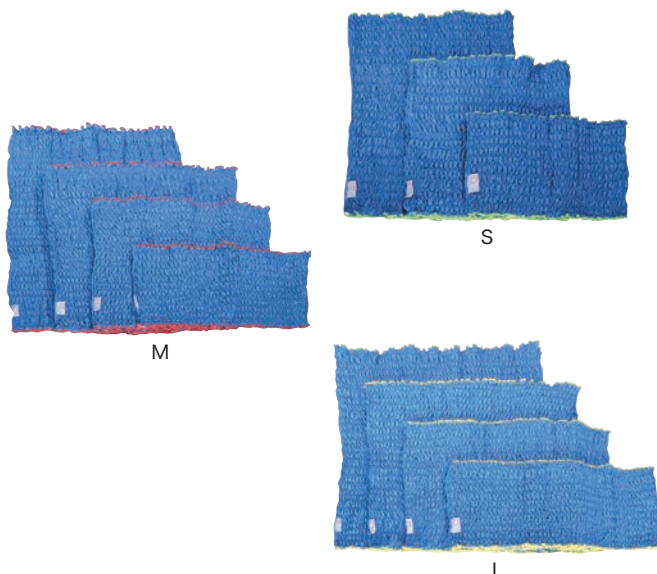

商品名	品番	円周(mm)	長さ(mm)	色	フチ色	入数(枚)	出荷ロット(枚)	参考価格(1枚)
Jキルト フィットカバー 50S	H11-001	1200~3000	500	青	緑色	5	30	¥ 5,980
Jキルト フィットカバー 80S	H11-002	1200~3000	800	青	緑色	5	30	¥ 7,100
Jキルト フィットカバー 110S	H11-003	1200~3000	1100	青	緑色	5	30	¥ 9,860
Jキルト フィットカバー 50M	H11-011	1600~4000	500	青	赤色	5	30	¥ 8,000
Jキルト フィットカバー 80M	H11-012	1600~4000	800	青	赤色	5	30	¥ 9,980
Jキルト フィットカバー 110M	H11-013	1600~4000	1100	青	赤色	5	30	¥13,340
Jキルト フィットカバー 140M	H11-014	1600~4000	1400	青	赤色	4	32	¥18,140
Jキルト フィットカバー 50L	H11-021	2000~5000	500	青	黄色	5	30	¥10,400
Jキルト フィットカバー 80L	H11-022	2000~5000	800	青	黄色	5	30	¥13,540
Jキルト フィットカバー 110L	H11-023	2000~5000	1100	青	黄色	5	30	¥16,960
Jキルト フィットカバー 140L	H11-024	2000~5000	1400	青	黄色	4	32	¥22,000

※混載で30枚以上でも可。

※出荷ロットに満たない場合は、送料がかかりますのでご了承ください。
※北海道・沖縄・離島地区へのお届けにつきましては、配送料のご負担をお願いしております。

内装

枠・柱
床ボード
床ロール品
床/壁/EV
階段/上がり框
玄関ドア
日除け
リフォーム/
メンテナンス
現場美化用品

外装

下地合板
サイディング・
屋根
住宅廻り
玄関・共用廊下
外部床/敷板
足場

基礎

ハツリ
ノ口止め
コンクリート
養生
その他

テープ

養生テープ
防水/
気密テープ
その他

安全用品

H鋼
コーナー/壁
安全テープ
段差スロープ
安全標識類
その他

現場備品

袋類
現場PRシート
マスク
ポリ/ブルーシート/
防災類
その他

搬入/引越し

梱包資材

内装
枠・柱
床ボード
床ロール品
床/壁/EV
階段/上がり框
玄関ドア
日除け
リフォーム/ メンテナンス
現場美化用品

クッション性に優れた梱包資材の定番商品

ミナパック 酒井化学工業株式会社

用途 引越しなどの梱包資材として

特長

- 気泡緩衝材の為、緩衝性に優れています。
- 柔軟性に富んでいて、気泡の表面が柔らかいので商品をソフトに包み込みます。
- 耐薬品性に優れています。
- 長期間の保護にうってつけの緩衝材です。

材質

- ポリエチレン



使用例

拡大図



商品名	品番	粒径(mm)	幅(mm)	長さ(m)	入数(本)	出荷ロット(本)	参考価格(1本)
ミナパック#401SS	H13-001	10	1200	42	1	5	¥5,700
エアークラップC800	H13-002	10	1200	42	1	5	¥6,400
ミナパック#400SS	H13-003	10	1200	42	1	5	¥5,280

外装
下地合板
サイディング・屋根
住宅廻り
玄関・共用廊下
外部床/敷板
足場

キズ・割れ防止に。梱包資材の定番シート

ミナフォーム 酒井化学工業株式会社

用途 引越しなどの梱包資材として

特長

- 断熱性・防水性・緩衝性・作業性に優れています。色は白色になります。

材質

- 発泡ポリエチレン



使用例



拡大図

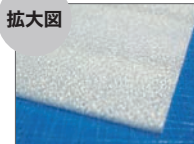

商品名	品番	厚み(mm)	幅(mm)	長さ(m)	入数(本)	出荷ロット(本)	参考価格(1本)
ミナフォーム	H14-001	2	1000	150	1	1	¥22,200

基礎
ハツリ
ノ口止め
コンクリート養生
その他

テープ
養生テープ
防水/気密テープ
その他

安全用品
H鋼
コーナー/壁
安全テープ
段差スロープ
安全標識類
その他

梱包作業の定番商品

ストレッチフィルム

用途 荷崩れ防止・汚れ・盗難防止に

特長

- 梱包に最適なフィルムです。

材質

- ポリエチレン



商品名	品番	厚み(μ)	幅(mm)	長さ(m)	入数(本)	出荷ロット(箱)	参考価格(1本)
ストレッチフィルム	H22-001	14	500	300	6	5	別途ご相談
	H22-002	16	500	300	6	5	別途ご相談
	H22-003	14	300	500	6	5	別途ご相談
	H22-004	16	300	500	6	5	別途ご相談

現場備品
袋類
現場PRシート
マスク
ポリブルーシート/防災類
その他

搬入/引越し

梱包資材

※価格表示はすべて税抜き価格です。

事業紹介 Business Overview

商品の一例



● 枠造



● 養生シート

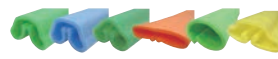

● UFO®シリーズ

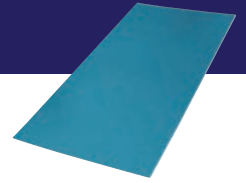

● ベストボード®

■ 養生材 — ようじょうざい —

戸建住宅、ビル、マンション、商業施設などの建設時に、工事をする人や資材の搬入をする人が建築部材に傷や汚れを付けないようにするために、建築部材を護る保護資材のことを業界用語で「養生材」と呼んでいます。また、引越しの時の家具などの搬入時に、家具や建物に傷が付かないように保護する資材も「養生材」と呼んでいます。

■ エムエフブランド

弊社が販売する商品の製造はエムエフ（株）が国内外の関連会社や加工先に委託し、弊社は商品の企画・開発・販売に特化し、商品のブランディングに力を入れています。

建築養生材

現場の養生はもちろん、現場のイメージアップや環境美観にも効果のあるメディアシート、看板なども取り扱っています。養生のことなら、納得できるまでとことん追求し製品化します。



メディアシート



養生カバー-UFO8



UFO®シリーズ(2001年特許取得)

建築金物養生材

基礎工事から安全、仕上げ工事まで対応。ビル・マンション工場の室内養生だけではなく、基礎の段階から弊社の養生材が利用使用されています。また、安全商品も多数使用されています。



ハツリカバー



ノロカバー



単管カバー



ダブル鉄筋カバー



コンジョーマット

リフォーム養生材

近年のリフォームブーム。それに便乗したわけではありません。20年前から来るべき中古住宅市場を見据えた商品開発をしてきました。その例が「パタパタ」という商品です。

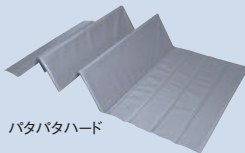
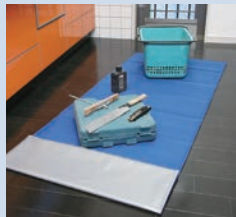

パタパタハード

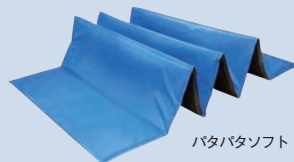

パタパタソフト

環境を考える養生材

京都議定書が2005年2月に発効され、温室効果ガスの排出削減が課題となる中、養生材も無関係ではられません。新しい養生材「養生大地シート」はフィルムラミネートを使用せず、耐水性のある紙素材だけを使用することにより、紙強度と耐水性を保ったままで、資源とエネルギーの削減を実現しました。

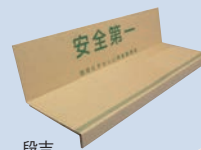

段吉

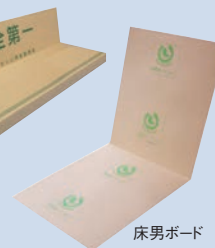

床男ボード



養生大地シート

面白ネーミング

商品裏話 !!

取り扱い商品の6~7割は協力会社の手添えと現場の声を活かして生まれた商品です。その商品については、開発した社員に命名権が与えられています。少しでも早く名前を知ってもらいたい、より覚えのいい商品にしたい。そんな思いから、一度聞いたら忘れられないようなユニークな名前の商品は生まれました。たまに名前が先行して決まる時もあります(笑)



● 関西の会社だから…

大阪に転勤になった時「ごっつー」「ごっつー」とまわりが言っているのを、これをなんとか商品名に出来たらと考えていて、あえて品番ばく52AD(ごっつうえーでー)にしました。



● 現場美化の提案

ハウスメーカーのリフォーム現場で職人さんが靴を乱雑に脱ぎすてているのを見た監督さんの要望からできた商品です。クツの乱雑をボウシするという意味でクツクツボウシと命名しました。



● 見たまま

ネーミングでもう一つ意識するのが形状からのイメージ。UFO7は断面がU・F・Oに似ているからそのままUFOで、7番目の改良品だったので「UFO7」となりました。

拠点一覧 List of Bases

名称 株式会社KMネクスト (英語表記 KMNEXT CO., L T D)

所在地

エムエフ事業部 大阪

〒532-0003
大阪府大阪市淀川区宮原3-5-24 新大阪第一生命ビル10階
TEL : 06-6396-8078 (代)
FAX: 06-6396-8081

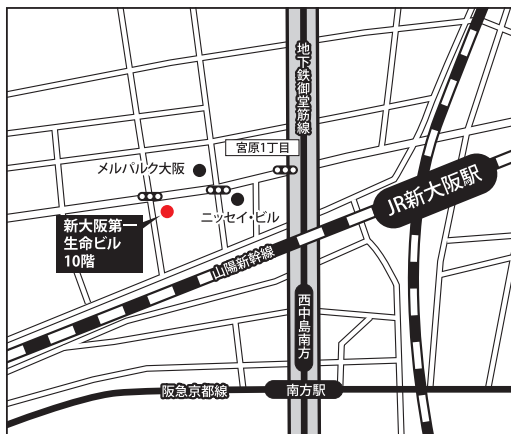

エムエフ事業部 東京

〒104-0031
東京都中央区京橋3丁目12番7号 京橋山本ビル3階
TEL : 03-3528-6230
FAX: 03-3528-6239



エムエフ事業部 福岡

〒812-0051
福岡県福岡市東区箱崎ふ頭4-1-51
TEL : 06-6396-8078
FAX: 06-6396-8081



「養生材」でご検索ください。

養生材

検索

URL: <https://www.mf21.co.jp/>



FAXご注文用紙

発注先：FAX. () .

こちらからA4サイズで送信して下さい。

ご注文者

ご依頼日

年

月

日

会社名		担当者名		様
ご住所	〒□□□□ - □□□□□□			
TEL	() -	FAX	() -	
緊急連絡先または携帯電話番号		-	-	

現場直送または上記と納入先が異なる場合はご記入下さい。

会社名		TEL	() -	
ご住所	〒□□□□ - □□□□□□			
緊急連絡先または携帯電話番号		-	-	

ご注文内容

商品名	品番	規格・サイズ	数量	単位

備考

備考

ご意見・ご要望書

現場で使えるこんな商品がほしい。こういう商品を探しています。など、現場のお悩み、お客様の貴重なご意見・ご要望をお聞かせください。

ご依頼日 年 月 日

会社名			担当者名			様
ご住所	〒□□□□ - □□□□□□					
TEL	() -	FAX	() -			

発注先：FAX. () .

こちらからA4サイズで送信して下さい。

【ご意見・ご要望内容】

.....

.....

.....

.....

.....

.....

.....

.....

.....

代理店



株式会社 KMネクスト

エムエフ事業部 大阪 〒532-0003 大阪府大阪市淀川区宮原3-5-24 新大阪第一生命ビル10階
TEL:06-6396-8078 FAX:06-6396-8081

エムエフ事業部 東京 〒104-0031 東京都中央区京橋 3-12-7 京橋山本ビル 3 階
TEL:03-3528-6230 FAX:03-3528-6239

エムエフ事業部 福岡 〒812-0051 福岡県福岡市東区箱崎ふ頭 4-1-51
TEL:06-6396-8078 FAX:06-6396-8081